

**COSMO**  
*„příjemné klima pro vaše pohodlí“*

# KOUPELNOVÁ OTOPNÁ TĚLESA

**COSMO CLASSIC  
COSMO CLASSIC SE STŘEDOVÝM PŘIPOJENÍM**

Technický ceník 2020



## NADČASOVÉ TVARY

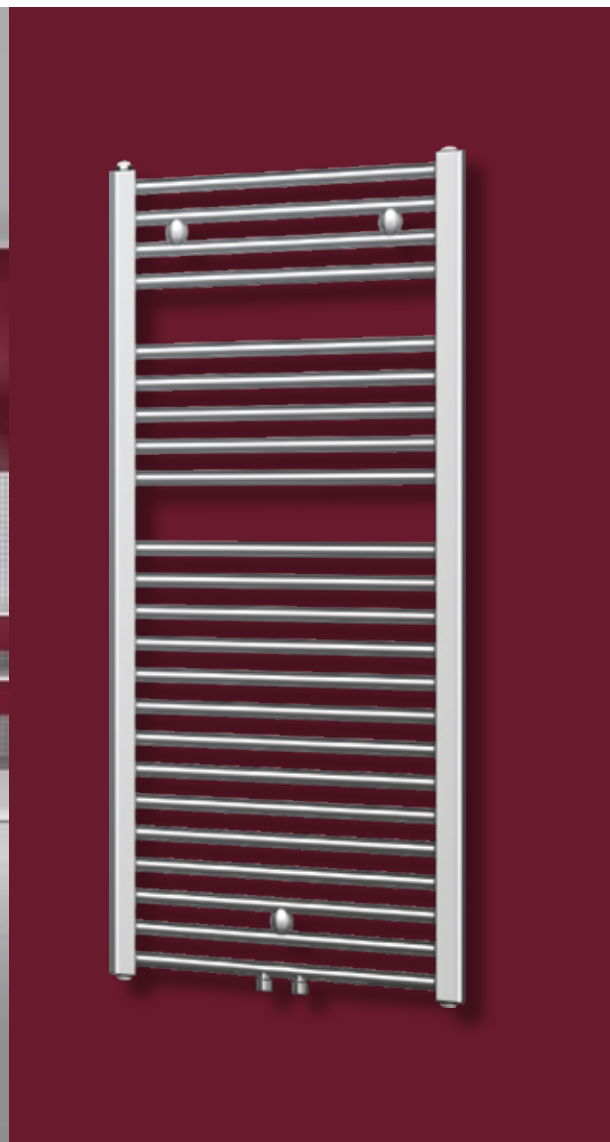

### COSMO CLASSIC

Model „COSMO CLASSIC“ oživí každý prostor svým extravagantním vzhledem.

Jeho atraktivní vzhled si získá Váš obdiv. Spojení robustných svislých trubek a vodorovných kulatých otopných trubek je vznešený.

Možnost dodání se středovým připojením.





### COSMO CLASSIC RÁDIUS

Model „COSMO CLASSIC RÁDIUS“ působí sebevědomě, ale obstojí i v porovnání s ostatními interiérovými prvky koupelny.

Oblouk zdůrazňuje nadčasový design a vyzdvihuje elegantnost řešení architektury koupelny.

Chromovaný povrch dodává otopnému tělesu nádech luxusu.

Možnost dodání se středovým připojením.

# COSMO CLASSIC

Jmen. výška [mm]	Stav. výška [mm]	Stav. délka [mm]	Teplotní exponent n top. těl. n	Topný výkon <sup>(1)</sup> ve wattech při					Výkon el.topného tělesa <sup>(2)</sup> [W]	Obsah vody [l]	Hmotnost [kg]	COSMO CLASSIC CHROM Koupebné otopné těleso	
				75/65/20 °C	70/55/20 °C	70/55/24 °C	55/45/20 °C	55/45/24 °C				Zkr. 2	DPC
				[mm]	[mm]	[mm]	[mm]	[mm]					
1150	(1150)	500	1,260	354	288	255	186	155	300	5,20	7,80	COTZ500/1150 CR	5 239 Kč
		600	1,267	423	344	304	221	185	185	300	5,90	9,50	COTZ600/1150 CR
1450	(1430)	500	1,292	428	347	305	221	184	300	6,75	9,70	COTZ500/1450 CR	6 032 Kč
		600	1,252	508	414	366	268	224	300	7,20	10,70	COTZ600/1450 CR	6 331 Kč
1750	(1755)	500	1,267	530	431	381	278	231	300	7,90	11,50	COTZ500/1750 CR	6 858 Kč
		600	1,245	635	519	459	336	281	300	8,70	14,00	COTZ600/1750 CR	7 293 Kč

(1) Odzkoušeno dle DIN EN 442

(2) při 60 °C

Cena bez DPH

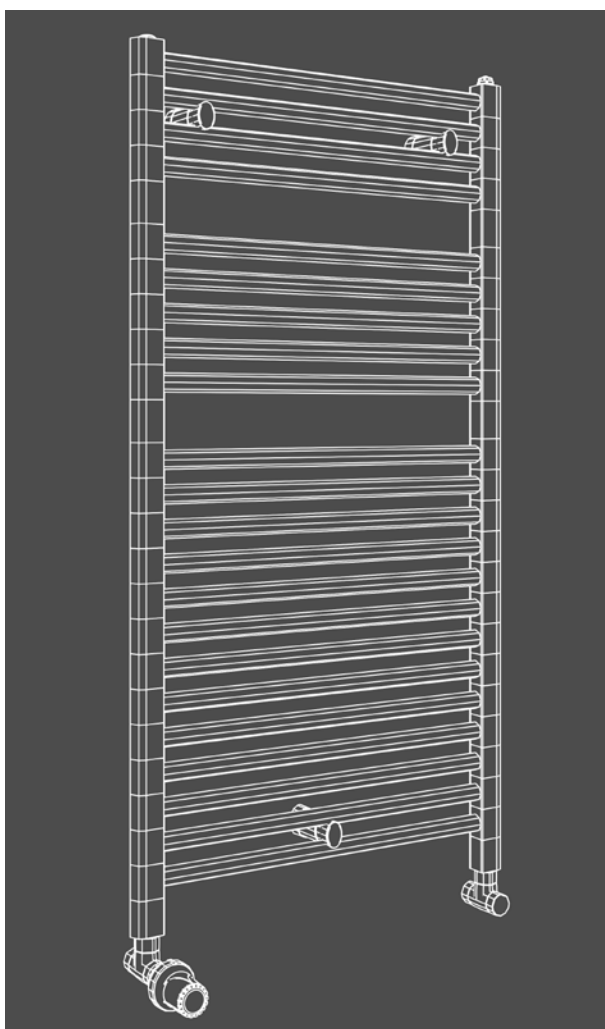

**Přípojky:** 4 x G 1/2 vnitřní závit  
Možnosti připojení podle náčrtu



**Zkušební přetlak:** 13 barů



**Max. provozní přetlak:** 10 barů



**Max. provozní teplota:** 110 °C

#### Příslušenství zdarma

- 1 odvzdušňovací zátka, mosaz, poniklovaná, G 1/2, samotěsnící, otočná
- 1 zátka, mosaz, poniklovaná, G 1/2, samotěsnící
- Sada pro upevnění na stěnu
- Montážní návod

#### Příslušenství: Elektrická topná tyč

Koupebné otopné těleso COSMO CLASSIC se mohou používat i mimo topnou sezónu, pokud jsou vybavena elektrickou topnou tyčí. Správná volba výkonu el.topné tyče musí být bezpodmínečně dodržena.

#### Speciální připojovací díl

(chromovaný) potřebný pro použití elektrické topné tyče



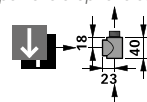





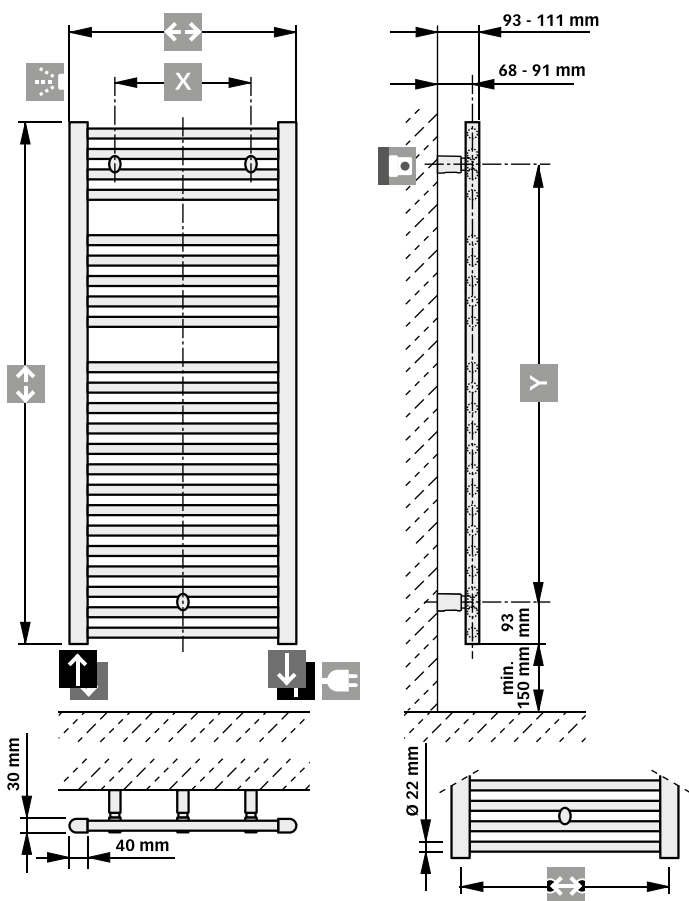
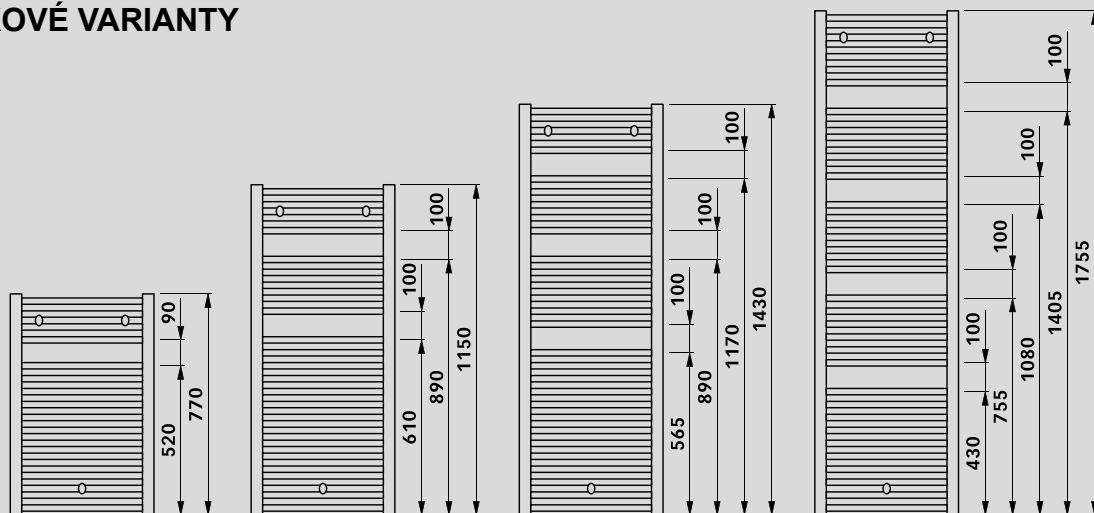

Koupebné otopné těleso



Topná tyč

VÝŠKOVÉ VARIANTY



-  Přívod G 1/2"
-  Vrat G 1/2"
-  Stav. výška
-  Stav. délka
-  Stav. délka - 45 mm
-  Stav. délka - 150 mm
-  Stav. výška - 186 mm
-  Montážní nátrubek
-  Odvzdušnění G 1/2"
-  Připojka pro elektrickou topnou tyč G 1/2"

# COSMO CLASSIC

## se středovým připojením

Jmen. výška [mm]	Stav. výška [mm]	Stav. délka [mm]	Teplotní exponent n top. těl. n	Topný výkon <sup>(1)</sup> ve wattech při					Výkon el.topného tělesa <sup>(2)</sup> [W]	Obsah vody [l]	Hmotnost [kg]	COSMO CLASSIC CHROM Koupelnové otopné těleso	
				75/65/20 °C	70/55/20 °C	70/55/24 °C	55/45/20 °C	55/45/24 °C				Zkr. 2	DPC
				[mm]	[mm]	[mm]	[mm]	[mm]				[mm]	[mm]
1150	(1150)	500	1,260	354	288	255	186	155	300	5,20	7,80	COTZS500/1150 CR	5 867 Kč
		600	1,267	423	344	304	221	185	185	300	5,90	9,50	COTZS600/1150 CR
1450	(1430)	500	1,292	428	347	305	221	184	300	6,75	9,70	COTZS500/1450 CR	6 755 Kč
		600	1,252	508	414	366	268	224	300	7,20	10,70	COTZS600/1450 CR	7 091 Kč
1750	(1755)	500	1,267	530	431	381	278	231	300	7,90	11,50	COTZS500/1750 CR	7 681 Kč
		600	1,245	635	519	459	336	281	300	8,70	14,00	COTZS600/1750 CR	8 168 Kč

(1) Odzkoušeno dle DIN EN 442

(2) při 60 °C

Cena bez DPH

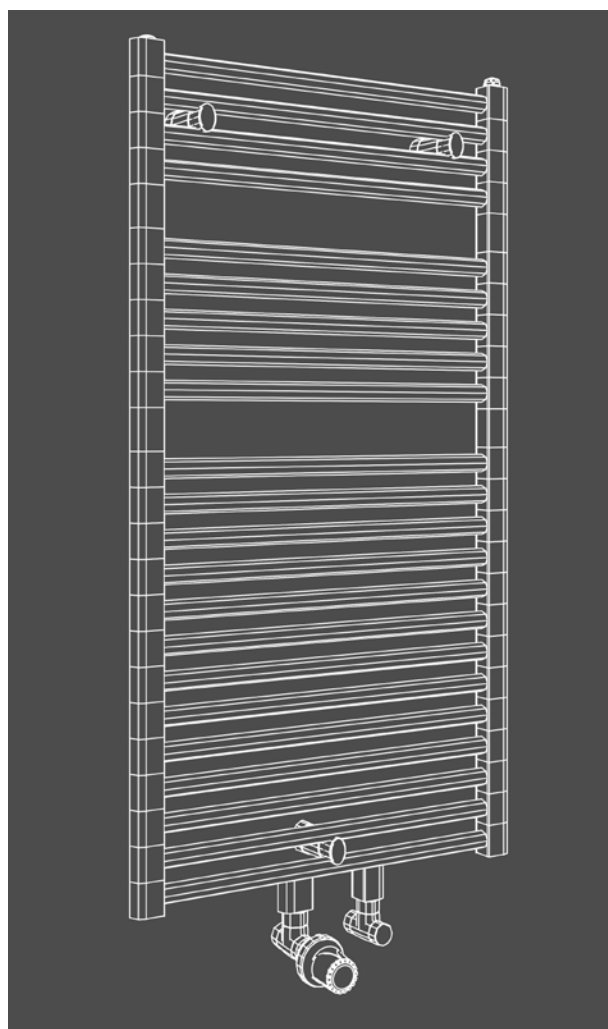

**Přípojky:** 4 x G 1/2 vnitřní závit, 2 x G 3/4 vnější závit  
Možnosti připojení podle náčrtu



**Zkušební přetlak:** 13 barů



**Max. provozní přetlak:** 10 barů



**Max. provozní teplota:** 110 °C

### Příslušenství zdarma

- 1 odvzdušňovací zátka, mosaz, poniklovaná, G 1/2, samotěsnící, otočná
- 1 zátka, mosaz, poniklovaná, G 1/2, samotěsnící
- Sada pro upevnění na stěnu
- Montážní návod

### Příslušenství: Elektrická topná tyč

Koupelnová otopná tělesa COSMO CLASSIC se mohou používat i mimo topnou sezónu, pokud jsou vybavena elektrickou topnou tyčí. Správná volba výkonu el.topné tyče musí být bezpodmínečně dodržena.

### Speciální připojovací díl

(chromovaný) potřebný pro použití elektrické topné tyče



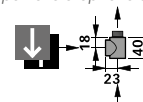





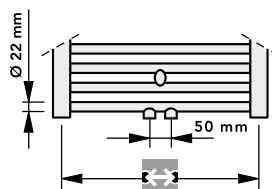
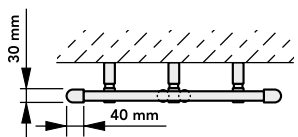
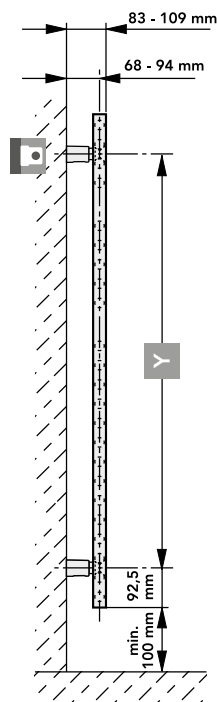
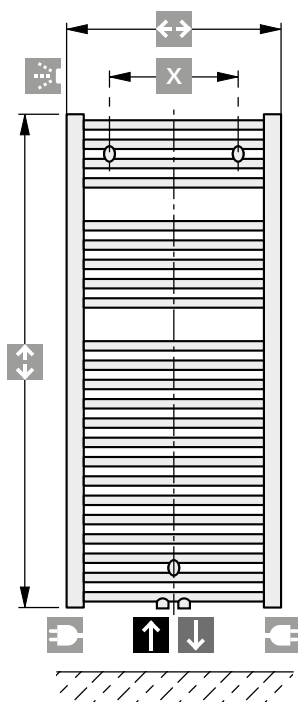
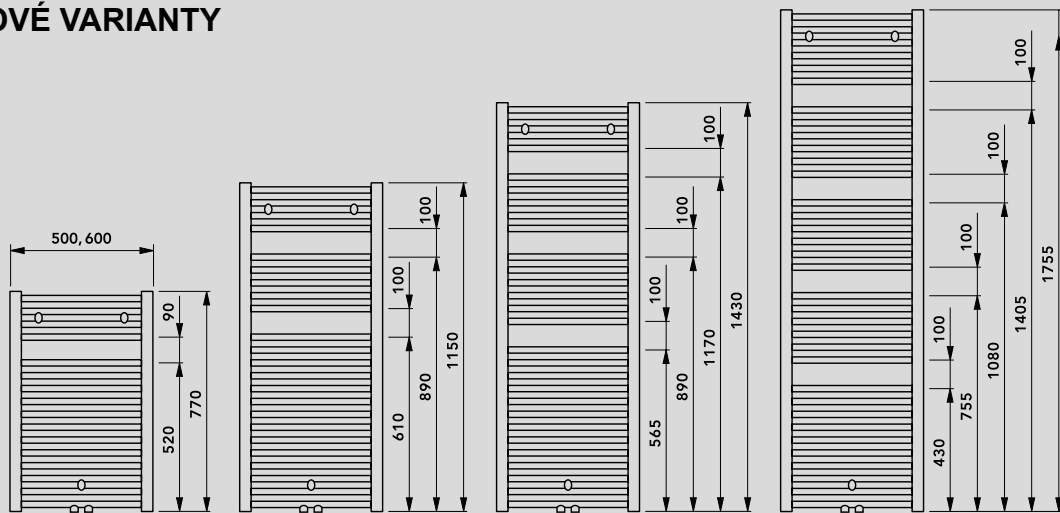

Koupelnové otopné těleso



Topná tyč

VÝŠKOVÉ VARIANTY



-  Přívod G 1/2"
-  Vrat G 1/2" + G 3/4"
-  Stav. výška
-  Stav. délka
-  Stav. délka - 45 mm
-  Stav. délka - 150 mm
-  Stav. výška - 186 mm
-  Montážní nátrubek
-  Odvzdušnění G 1/2"
-  Připojka pro elektrickou topnou tyč G 1/2"

# COSMO CLASSIC RÁDIUS

Jmen.	Stav. výška [mm]	Stav. délka [mm]	Teplotní exponent n top. těl. n	Topný výkon <sup>(1)</sup> ve wattech při					Výkon el.topného tělesa <sup>(2)</sup> [W]	Obsah vody [l]	Hmotnost [kg]	COSMO CLASSIC CHROM RÁDIUS Koupelnové otopné těleso	
				75/65/20 °C	70/55/20 °C	70/55/24 °C	55/45/20 °C	55/45/24 °C				Zkr. 2	DPC
				[mm]	[mm]	[mm]	[mm]	[mm]					
1150	(1150)	500	1,260	354	288	255	186	155	300	5,20	7,80	COTZR500/1150 CR	5 465 Kč
		600	1,267	423	344	304	221	185	300	5,90	9,50	COTZR600/1150 CR	5 766 Kč
1450	(1430)	500	1,292	428	347	305	221	184	300	6,75	9,70	COTZR500/1450 CR	6 235 Kč
		600	1,252	508	414	366	268	224	300	7,20	10,70	COTZR600/1450 CR	6 597 Kč
1750	(1755)	500	1,267	530	431	381	278	231	300	7,90	11,50	COTZR500/1750 CR	7 124 Kč
		600	1,245	635	519	459	336	281	300	8,70	14,00	COTZR600/1750 CR	7 555 Kč

(1) Odzkoušeno dle DIN EN 442

(2) při 60 °C

Cena bez DPH

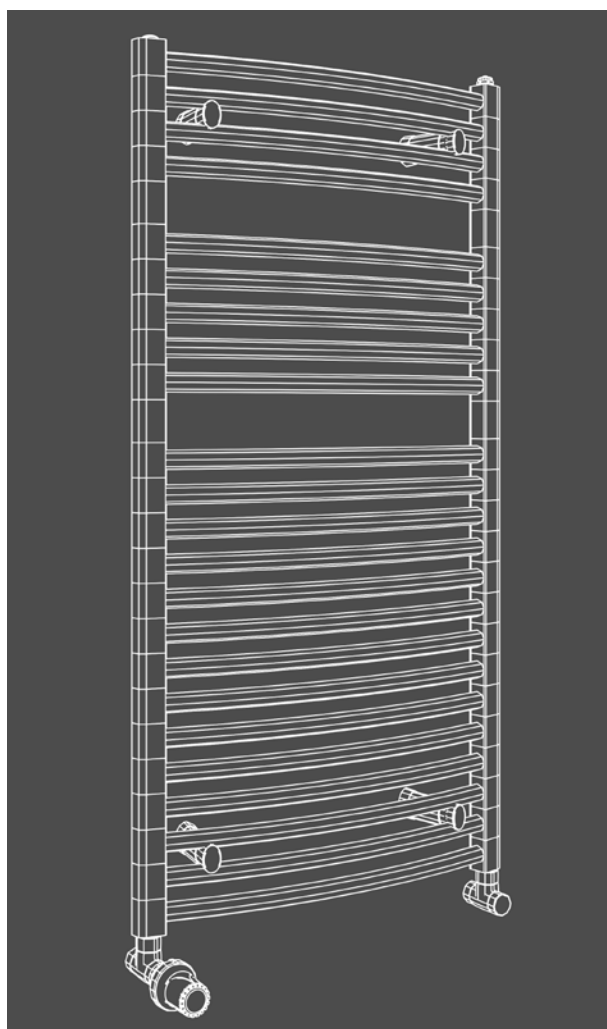

**Přípojky:** 4 x G 1/2 vnitřní závit  
Možnosti připojení podle náčrtu



**Zkušební přetlak:** 13 barů



**Max. provozní přetlak:** 10 barů



**Max. provozní teplota:** 110 °C

#### Příslušenství zdarma

- 1 odvzdušňovací zátka, mosaz, poniklovaná, G 1/2, samotěsnící, otočná
- 1 zátka, mosaz, poniklovaná, G 1/2, samotěsnící
- Sada pro upevnění na stěnu
- Montážní návod

#### Příslušenství: Elektrická topná tyč

Koupelnová otopná tělesa COSMO CLASSIC RÁDIUS se mohou používat i mimo topnou sezónu, pokud jsou vybavena elektrickou topnou tyčí. Správná volba výkonu el.topné tyče musí být bezpodmínečně dodržena.

#### Speciální připojovací díl

(chromovaný) potřebný pro použití elektrického topného článku

Koupelnové otopné těleso

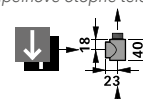

Topná tyč



VÝŠKOVÉ VARIANTY

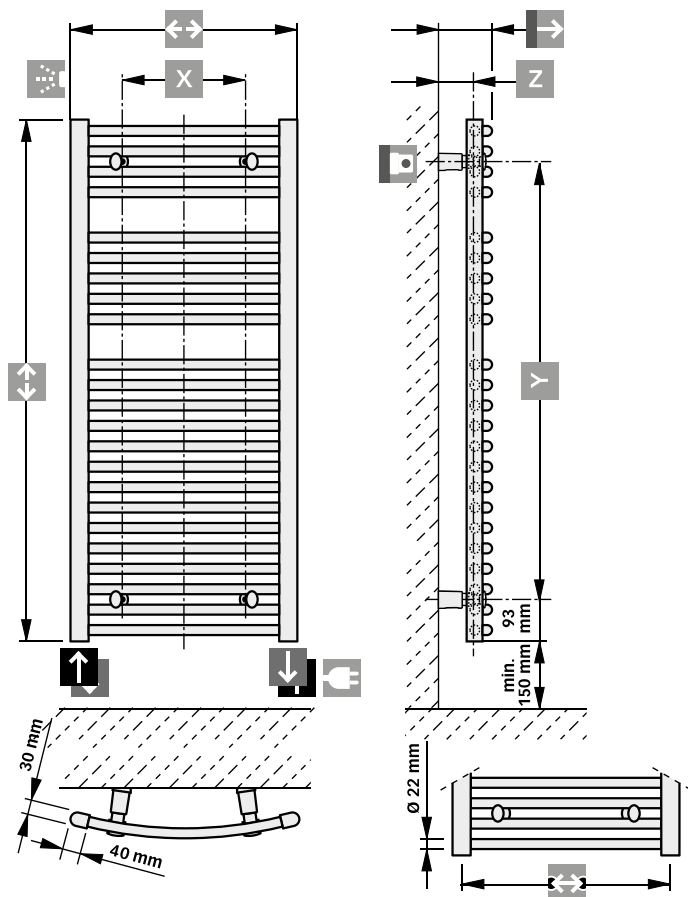
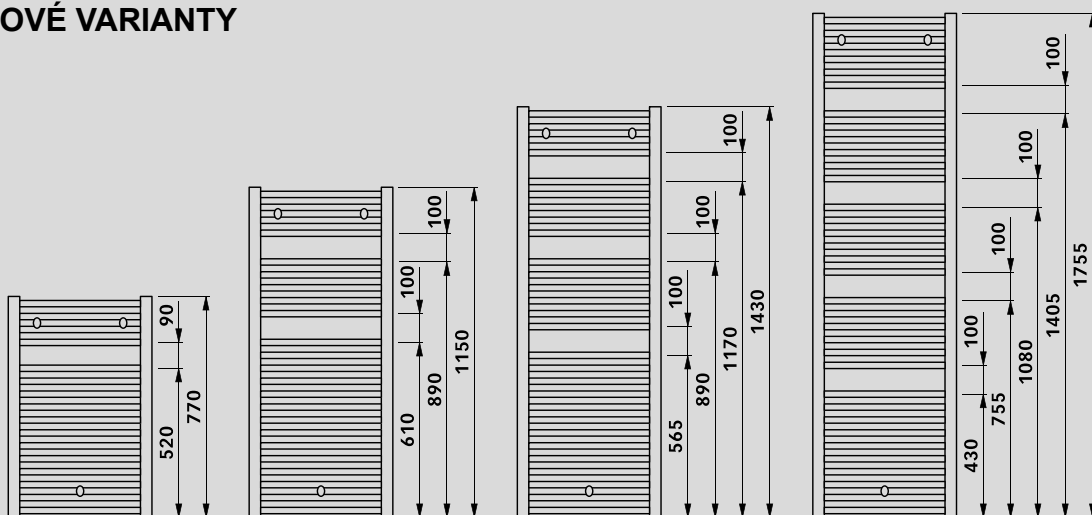

- Přívod G 1/2"
- Zpátečka G 1/2"
- Stav. výška
- Stav. délka
- Stav. výška - 186 mm
- Montážní hrdlo
- Odvzdušnění G 1/2"
- Přípojka pro elektrický topný článek G 1/2"

		X	Z	
500	455	300	66-83	100-122
600	555	400	66-83	109-132

# COSMO CLASSIC RÁDIUS

## se středovým připojením

Jmen. výška [mm]	Stav. výška [mm]	Stav. délka [mm]	Teplotní exponent n top. těl. n	Topný výkon <sup>(1)</sup> ve wattech při					Výkon el.topného tělesa <sup>(2)</sup> [W]	Obsah vody [l]	Hmotnost [kg]	COSMO CLASSIC CHROM RÁDIUS Koupelnové otopné těleso	
				75/65/20 °C	70/55/20 °C	70/55/24 °C	55/45/20 °C	55/45/24 °C				Zkr. 2	DPC
				[mm]	[mm]	[mm]	[mm]	[mm]					
1150	(1150)	500	1,260	354	288	255	186	155	300	5,20	7,80	COTZRS500/1150 CR	6 121 Kč
		600	1,267	423	344	304	221	185	185	300	5,90	9,50	COTZRS600/1150 CR
1450	(1430)	500	1,292	428	347	305	221	184	300	6,75	9,70	COTZRS500/1450 CR	6 983 Kč
		600	1,252	508	414	366	268	224	300	7,20	10,70	COTZRS600/1450 CR	7 389 Kč
1750	(1755)	500	1,267	530	431	381	278	231	300	7,90	11,50	COTZRS500/1750 CR	7 979 Kč
		600	1,245	635	519	459	336	281	300	8,70	14,00	COTZRS600/1750 CR	8 461 Kč

(1) Odkoušeno dle DIN EN 442

(2) při 60 °C

Cena bez DPH

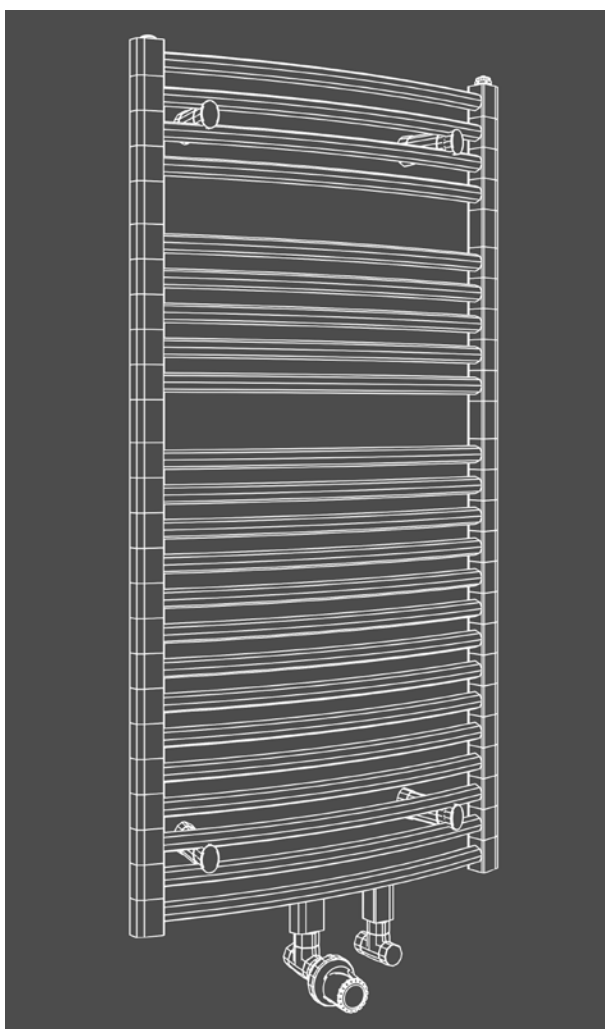

**Přípojky:** 4 x G 1/2 vnitřní závit, 2 x G 3/4 vnější závit  
Možnosti připojení podle náčrtu



**Zkušební přetlak:** 13 barů



**Max. provozní přetlak:** 10 barů



**Max. provozní teplota:** 110 °C

### Příslušenství zdarma

- 1 odvzdušňovací zátka, mosaz, poniklovaná, G 1/2, samotěsnící, otočná
- 1 zátka, mosaz, poniklovaná, G 1/2, samotěsnící
- Sada pro upevnění na stěnu
- Montážní návod

### Příslušenství: Elektrická topná tyč

Koupelnová otopná tělesa COSMO CLASSIC RÁDIUS se mohou používat i mimo topnou sezónu, pokud jsou vybavena elektrickou topnou tyčí. Správná volba výkonu el.topné tyče musí být bezpodmínečně dodržena.

### Speciální připojovací díl

(chromovaný) potřebný pro použití elektrického topného článku

Koupelnové otopné těleso

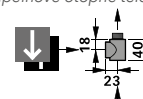

Topná tyč

### VÝŠKOVÉ VARIANTY

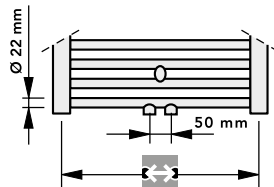
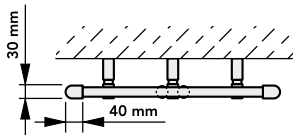
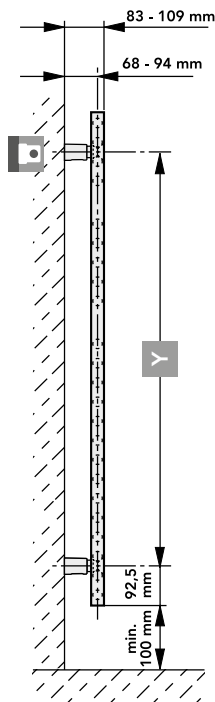
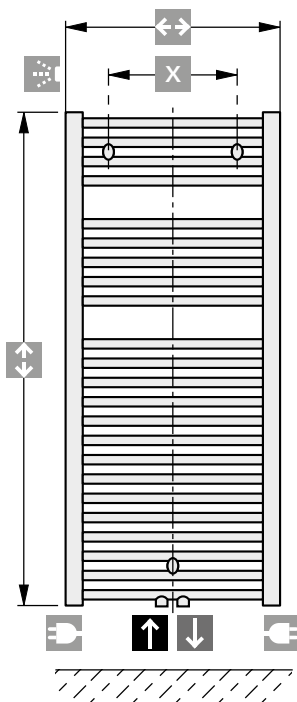
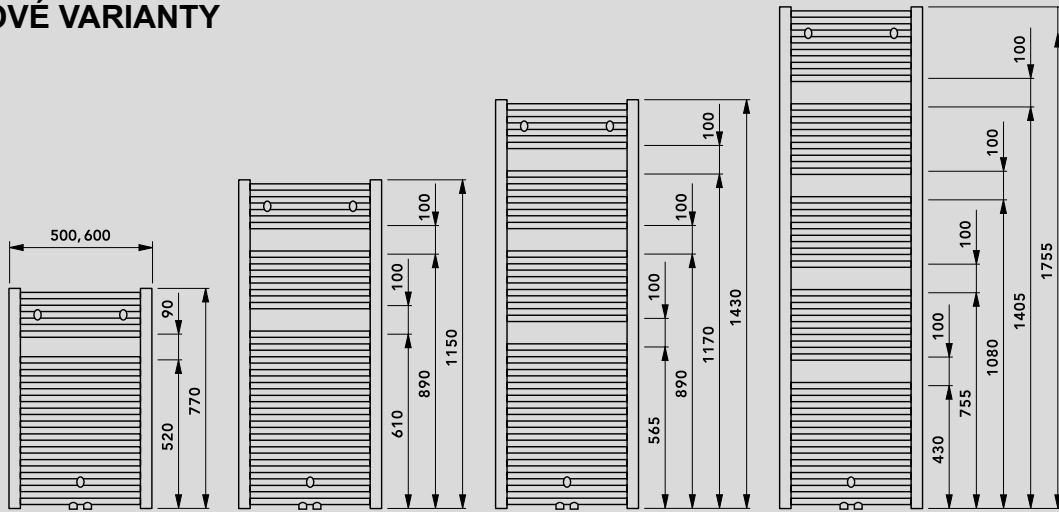

-  Přívod G 1/2"
-  Zpátečka G 1/2" + G 3/4"
-  Stav. výška
-  Stav. délka
-  Stav. výška - 186 mm
-  Montážní hrdlo
-  Odvzdušnění G 1/2"
-  Přípojka pro elektrický topný článek G 1/2"

				
500	455	300	66-83	100-122
600	555	400	66-83	109-132



[www.cosmo-info.cz](http://www.cosmo-info.cz)

[www.gcskupina.cz](http://www.gcskupina.cz)