

KATALOG INSTALACÍ

PROFESIONÁLNÍ PRODUKTY OD GC SKUPINY PRO ODBORNÉ MONTÁŽNÍ FIRMY

2022/2023

POROVNÁNÍ ROZMĚROVÝCH CHARAKTERISTIK POTRUBÍ

Imenovitá světlost potrubí DN	[“]	Vnější průměr potrubí [mm]	Tloušťka stěny [mm]	Vnitřní průměr trubky [mm]
DN 6	1/8“	-	-	-
DN 8	1/4 “	-	-	-
DN 10	3/8“	17,1	2,35	12,4
DN 15	1/2“	21,4	2,65	16,1
DN 20	3/4“	26,9	2,65	21,6
DN 25	1“	33,7	3,25	27,2
DN 32	5/4“	42,4	3,25	35,9
DN 40	6/4“	48,3	3,25	41,8
DN 50	2“	60,2	3,65	52,9
DN 65	5/2“	76,0	3,20	69,6
DN 80	3“	89,0	3,60	81,8
DN 100	4“	108,0	4,00	100,0
DN 125	5“	133,0	4,50	124,0

Tento katalog je platný pro smluvní partnery GC SKUPINY.

Ceny jsou uvedeny jako doporučené prodejní (DPC) v Kč bez DPH a platné k 30. 3. 2022.

Právo na změny po tomto datu vyhrazeno. Obrázky jsou ilustrační.

1. ODPADNÍ SYSTÉMY 2	10. POŽÁRNÍ SYSTÉMY 148
2. VODOVODNÍ POTRUBÍ 32	11. PŘEDSTĚNOVÉ INSTALACE 154
3. PPR POTRUBÍ 46	12. ČERPACÍ TECHNIKA 168
4. MĚŘ 56	13. FILTRACE 178
5. UHLÍKOVÁ OCEL 82	14. ARMATURY A MĚŘENÍ 184
6. NEREZ 92	15. UPEVŇOVACÍ TECHNIKA 190
7. ŽELEZO 100	16. CHEMIE 200
8. VÍCEVRSTVÉ POTRUBÍ 118	17. NÁŘADÍ 206
9. IZOLACE 138	



ODPADNÍ SYSTEMY



1. ODPADNÍ SYSTEMY

HT POTRUBÍ A TVAROVKY
CONEL DRAIN POTRUBÍ A TVAROVKY
KG KANALIZAČNÍ POTRUBÍ A TVAROVKY
KANALIZAČNÍ ŠACHTY PEŠTAN A WAVIN
DRENÁŽNÍ POTRUBÍ A TVAROVKY
NÁDRŽE ROTH A IVAR
ČOV A VODOMĚRNÉ ŠACHTY
BETONOVÝ SYSTÉM BEST

HT POTRUBÍ A TVAROVKY

Rabatní skupina C2DA

HT TRUBKA	Zkr. 1	Rozměr	Cena v Kč
	HTEM 032 0150	32x150	28
	HTEM 032 0250	32x250	38
	HTEM 032 0500	32x500	54
	HTEM 032 1000	32x1000	90
	HTEM 032 1500	32x1500	199
	HTEM 032 2000	32x2000	165
	HTEM 040 0150	40x150	29
	HTEM 040 0250	40x250	39
	HTEM 040 0500	40x500	58
	HTEM 040 1000	40x1000	95
	HTEM 040 1500	40x1500	135
	HTEM 040 2000	40x2000	172
	HTEM 050 0150	50x150	31
	HTEM 050 0250	50x250	41
	HTEM 050 0500	50x500	62
	HTEM 050 1000	50x1000	99
	HTEM 050 1500	50x1500	140
	HTEM 050 2000	50x2000	184
	HTEM 070 0150	70x150	58
	HTEM 070 0250	70x250	75
	HTEM 070 0500	70x500	100
	HTEM 070 1000	70x1000	152
	HTEM 070 1500	70x1500	211
	HTEM 070 2000	70x2000	272
	HTEM 100 0150	100x150	82
	HTEM 100 0250	100x250	108
	HTEM 100 0500	100x500	164
	HTEM 100 1000	100x1000	258
	HTEM 100 1500	100x1500	364
	HTEM 100 2000	100x2000	467
	HTEM 125 0150	125x150	77
	HTEM 125 0250	125x250	168
	HTEM 125 0500	125x500	236
	HTEM 125 1000	125x1000	366
	HTEM 125 1500	125x1500	480
	HTEM 125 2000	125x2000	593
	HTEM 150 0150	150x150	175
	HTEM 150 0250	150x250	292
	HTEM 150 0500	150x500	386
	HTEM 150 1000	150x1000	606
	HTEM 150 2000	150x2000	1 013





HT TRUBKA bez hrdla	Zkr. 1	Rozměr	Cena v Kč
	HTGL 110	110x5000	2 117



HT POTRUBÍ A TVAROVKY

Rabatní skupina C2DB

HT KOLENO	Zkr. 1	Rozměr	Stupně	Cena v Kč
	HTB032 15	DN 32	15°	19
	HTB032 30	DN 32	30°	19
	HTB032 45	DN 32	45°	19
	HTB032 67	DN 32	67°	19
	HTB032 87	DN 32	87°	19
	HTB040 15	DN 40	15°	24
	HTB040 30	DN 40	30°	24
	HTB040 45	DN 40	45°	24
	HTB040 67	DN 40	67°	24
	HTB040 87	DN 40	87°	24
	HTB050 15	DN 50	15°	25
	HTB050 30	DN 50	30°	25
	HTB050 45	DN 50	45°	25
	HTB050 67	DN 50	67°	25
	HTB050 87	DN 50	87°	27
	HTB070 15	DN 70	15°	40
	HTB070 30	DN 70	30°	36
	HTB070 45	DN 70	45°	40
	HTB070 67	DN 70	67°	40
	HTB070 87	DN 70	87°	40
	HTB100 15	DN 100	15°	66
	HTB100 30	DN 100	30°	66
	HTB100 45	DN 100	45°	80
	HTB100 67	DN 100	67°	66
	HTB100 87	DN 100	87°	80
	HTB125 15	DN 125	15°	126
	HTB125 30	DN 125	30°	126
	HTB125 45	DN 125	45°	126
	HTB125 67	DN 125	67°	126
	HTB125 87	DN 125	87°	126
	HTB150 30	DN 150	30°	715
	HTB150 45	DN 150	45°	235
	HTB150 87	DN 150	87°	235

HT ODBOČKA	Zkr. 1	Rozměr	Stupně	Cena v Kč
	HTEA 032 032 45	DN 32/32	45°	30
	HTEA 032 032 67	DN 32/32	67°	92
	HTEA 032 032 87	DN 32/32	87°	30
	HTEA 040 040 45	DN 40/40	45°	43
	HTEA 040 040 67	DN 40/40	67°	43
	HTEA 040 040 87	DN 40/40	87°	43
	HTEA 050 040 45	DN 50/40	45°	50
	HTEA 050 040 67	DN 50/40	67°	45
	HTEA 050 040 87	DN 50/40	87°	50
	HTEA 050 050 45	DN 50/50	45°	45
	HTEA 050 050 67	DN 50/50	67°	43
	HTEA 050 050 87	DN 50/50	87°	45
	HTEA 070 040 45	DN 70/40	45°	116
	HTEA 070 040 67	DN 70/40	67°	130
	HTEA 070 040 87	DN 70/40	87°	116
	HTEA 070 050 45	DN 70/50	45°	53
	HTEA 070 050 67	DN 70/50	67°	85
	HTEA 070 050 87	DN 70/50	87°	53
	HTEA 070 070 45	DN 70/70	45°	67
	HTEA 070 070 67	DN 70/70	67°	92
	HTEA 070 070 87	DN 70/70	87°	67

HT POTRUBÍ A TVAROVKY

Rabatní skupina C2DB

HT ODBOČKA	Zkr. 1	Rozměr	Stupně	Cena v Kč
	HTEA 100 040 45	DN 100/40	45°	127
	HTEA 100 040 87	DN 100/40	87°	127
	HTEA 100 050 45	DN 100/50	45°	95
	HTEA 100 050 67	DN 100/50	67°	95
	HTEA 100 050 87	DN 100/50	87°	95
	HTEA 100 070 45	DN 100/70	45°	111
	HTEA 100 070 67	DN 100/70	67°	152
	HTEA 100 070 87	DN 100/70	87°	111
	HTEA 100 100 45	DN 100/100	45°	132
	HTEA 100 100 67	DN 100/100	67°	132
	HTEA 100 100 87	DN 100/100	87°	132
	HTEA 125 100 45	DN 125/100	45°	186
	HTEA 125 100 67	DN 125/100	67°	738
	HTEA 125 100 87	DN 125/100	87°	186
	HTEA 125 125 45	DN 125/125	45°	235
	HTEA 125 125 67	DN 125/125	67°	1749
	HTEA 125 125 87	DN 125/125	87°	235
	HTEA 150 100 45	DN 150/100	45°	1 664
HTEA 150 125 45	DN 150/125	45°	361	

HT ODBOČKA DVOJITÁ	Zkr. 1	Rozměr	Stupně	Cena v Kč
	HTDA 050 050 45	DN 50/50	45°	97
	HTDA 050 050 67	DN 50/50	67°	97
	HTDA 050 050 87	DN 50/50	87°	361
	HTDA 070 070 67	DN 70/70	67°	431
	HTDA 100 050 45	DN 100/50	45°	208
	HTDA 100 050 67	DN 100/50	67°	155
	HTDA 100 050 87	DN 100/50	87°	208
	HTDA 100 070 67	DN 100/70	67°	597
	HTDA 100 100 45	DN 100/100	45°	219
	HTDA 100 100 67	DN 100/100	67°	219
	HTDA 100 100 87	DN 100/100	87°	219

HT ODBOČKA ROHOVÁ	Zkr. 1	Rozměr	Stupně	Cena v Kč
	HTED 100 100 45	DN 100/100	45°	1 487
	HTED 100 100 67	DN 100/100	67°	839
	HTED 100 100 87	DN 100/100	87°	1 025

HT POTRUBÍ A TVAROVKY

Rabatní skupina C2DB

HTEP ODBOČKA ROHOVÁ, PANELÁKOVÁ	Zkr. 1	Rozměr	Stupně	Cena v Kč
	HTEP100/100/50 67 L	100/100/50	67° levá	557
	HTEP100/100/50 67 P	100/100/50	67° pravá	557
	HTEP100/100/70 67 L	100/100/70	67° levá	928
	HTEP100/100/70 67 P	100/100/70	67° pravá	928
	HTEP100/100/70 87 L	100/100/70	87° levá	928
	HTEP100/100/70 87 P	100/100/70	87° pravá	928

HTEP ODBOČKA ROHOVÁ, PANELÁKOVÁ NÍZKÁ	Zkr. 1	Rozměr	Stupně	Cena v Kč
	HTEP100/100/50 87 LN	100/100/50	87° levá	557
	HTEP100/100/50 87 PN	100/100/50	87° pravá	557
	HTEP100/100/70 67 LN	100/100/70	67° levá	613
	HTEP100/100/70 67 PN	100/100/70	67° pravá	613

HTEP ODBOČKA ROHOVÁ, PANELÁKOVÁ NÍZKÁ, TROJITÁ	Zkr. 1	Rozměr	Stupně	Cena v Kč
	HTEP110/110/75/75 67 TR	110/110/75/75	67°	1909

HTGM MANŽETA GUMOVÁ	Zkr. 1	Rozměr	Tvar	Cena v Kč
	HTGM 40/30A	40/30	tvar A	30
	HTGM 40/30B	40/30	tvar B	30
	HTGM 50/40	50/40	tvar C	30
	HTGM 50/30D	50/30	tvar D	77
	HTGM 50/40E	50/40	tvar E	54
	HTGM 50/50F	50/50	tvar F	51

HT HRDLO PRODLOUŽENÉ, SAMOSTATNÉ	Zkr. 1	Rozměr	Cena v Kč
	HTL050	50	124
	HTL075	75	223
	HTL100	100	204

HT ZÁTKA	Zkr. 1	Rozměr	Cena v Kč
	HTM032	32	9
	HTM040	40	8
	HTM050	50	10
	HTM070	70	19
	HTM100	100	30
	HTM125	125	63
	HTM150	150	155

HT ČISTÍCÍ KUS	Zkr. 1	Rozměr	Cena v Kč
	HTRE 050	50	120
	HTRE 070	70	134
	HTRE 100	100	204
	HTRE 125	125	298
	HTRE 150	150	1457

HT POTRUBÍ A TVAROVKY

Rabatní skupina C2DB

HT REDUKCE	Zkr. 1	Rozměr	Cena v Kč
	HTR040 032	40 - 32	27
	HTR040 032 K	40 - 32 krátká	27
	HTR050 032	50 - 32	30
	HTR050 032 K	50 - 32 krátká	28
	HTR050 040	50 - 40	31
	HTR050 040 K	50 - 40 krátká	32
	HTR063 050	63 - 50	91
	HTR070 040	70 - 40	39
	HTR070 040 K	70 - 40 krátká	41
	HTR070 050	70 - 50	43
	HTR070 050 K	70 - 50 krátká	41
	HTR075 063	75 - 63	121
	HTR100 040 K	100 - 40 krátká	56
	HTR100 050	100 - 50	52
	HTR100 050 K	100 - 50 krátká	56
	HTR100 070	100 - 70	55
	HTR100 070 K	100 - 70 krátká	59
	HTR125 100	125 - 100	111
	HTR150 100	150 - 100	249
	HTR150 125	150 - 125	280

HT KOLENO PŘIPOJOVACÍ SIFONOVÉ	Zkr. 1	Rozměr	Cena v Kč
	HTSW 32 40	40/30	58
	HTSW 40 40	40 - 6/4"	34
	HTSW 50 40	50 - 6/4"	51
	HTSW 50 50	50 - 2"	59

HT KOLENO DVOJITÉ	Zkr. 1	Rozměr	Cena v Kč
HTDSW		40/50/40°	144

HT OBJÍMKA PŘEVLEČNÁ	Zkr. 1	Rozměr	Cena v Kč
	HTU032	32	39
	HTU040	40	36
	HTU050	50	39
	HTU063	63	151
	HTU070	70	52
	HTU100	100	82
	HTU125	125	186
	HTU150	150	727

HT DÍL SPOJOVACÍ, PŘECHOD NA LITINU	Zkr. 1	Rozměr	Cena v Kč
	HTUG 050	50	55
	HTUG 070	75	62
	HTUG 100	110	87

HT SPONA PVC	Zkr. 1	Rozměr	Cena v Kč
HT S 30 40 50		30/40/50	44
HT S 70 100		70/100	81

CONEL DRAIN POTRUBÍ A TVAROVKY

Odhlučňný domovní kanalizační systém CONEL DRAIN je vhodný pro gravitační odvodňovací zařízení dle ČSN EN 12056 uvnitř budov.

Trubky, tvarovky a těsnící prvky jsou použitelné až do 95 °C (krátkodobě). Jsou vhodné k odvádění chemicky agresivních odpadních vod s hodnotou pH od 2 (kyselé) do 12 (zásadité).

Protipožární vlastnosti odpovídají třídě B2 normálně hořlavé podle normy DIN 4102.

Potrubní spoje těsní až do vnitřního přetlaku 0,5 bar (5 m vodního sloupce).

Trubky a tvarovky se nesmí používat pro:

- potrubí, která jsou trvale zatížena na více než 90 °C (krátkodobě 95 °C)
- potrubí, která odvádějí odpady s benzínem nebo benzolem
- potrubí pod širým nebem

Struktura trubek

Moderní potrubní systémy mají v dnešní době vícevrstvou strukturu. Požadované vlastnosti potrubí tak mohou být docíleny a přizpůsobeny příslušným požadavkům.

CONEL DRAIN má třívrstvou strukturu stěn. „Sendvičové uspořádání“ vychází z moderních konstrukčních principů. Každá vrstva má přitom podstatný význam v celkové funkci spolehlivě pracujícího potrubního systému. Vícevrstvá konstrukce vede ke zvýšené pevnosti trubek.

Technicky požadovaných vlastností se cíleně optimalizují.

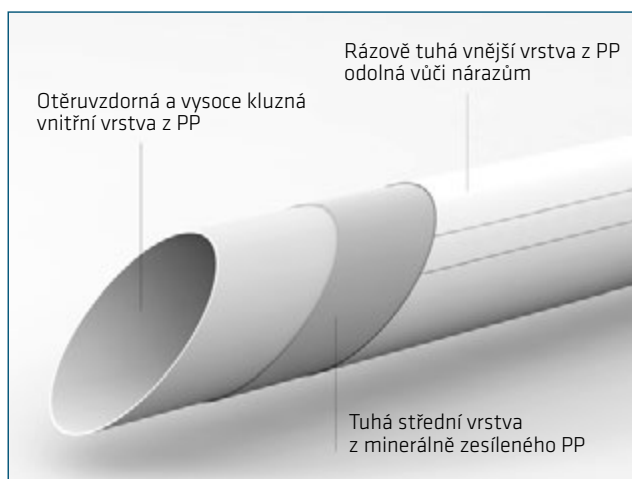

CONEL DRAIN POTRUBÍ A TVAROVKY

Technické údaje CONEL DRAIN

Materiál	PP-MD zesílený minerálním plnivem (trubky a tvarovky)	
Rozměry	DN 40 – DN 160	
Oblast použití	Kanalizační potrubí uvnitř budov	
Chemická odolnost	základ PP	dle DIN 8078
	Žádné odpadní vody obsahující benzín nebo benzol	
	Těsnění z SBR	DIN 4060, ČSN EN 681-1
Oblast použití	Odpadní voda s hodnotou pH 2 – 12	
	Teplota odpadních vod až 95 °C (krátkodobě) resp. 90 °C (trvalé zatížení)	
Hustota	Trubky	1,2 g/cm ³
	Tvarovky	1,0 – 1,25 g/cm ³
Stř. délková roztažnost	0,09 mm/m × k	DIN 53752
Kruhová tuhost	cca 4 kN/m ²	ČSN EN ISO 9969
Pevnost v tahu	> 16 N/mm ²	ČSN EN ISO 527-3
Tažnost při protržení	cca 150 %	ČSN EN ISO 527-3
Modul pružnosti v tahu E	cca 2 100 N/mm ²	ČSN EN ISO 527-2
MFR 230/2,16	cca 0,5 g/10 min.	ČSN EN ISO 1133
Těsnost	0,5 bar (5 m vodního sloupce)	
Struktura materiálu	Trubky s inovativní třívrstvou konstrukcí - Rázově tuhá vnější vrstva z PP odolná vůči nárazům - Střední vrstva z PP plněného minerály - Vysoce kluzná vnitřní vrstva odolná vůči otěru Tvarovky - Optimalizací tloušťky v oblastech ohybu pro zvýšené tlumení hluku	
Obsah halogenů	Bez halogenů (žádný F, Cl, Br, I)	
Spojování	Násuvné hrdlo s vloženým těsnícím kroužkem s břitem	
Chování při hoření	B2 (normálně hořlavý)	dle DIN 4102
Systémová kompatibilita	Nejsou potřebné žádné přechodové kusy na trubky HT, resp. KG	
Normy	Zkouška systému dle požadavků ČSN EN 1451-1 Doplnující zkouška dle zadání ISTITUTO ITALIANO DEI PLASTICI S.r.l Specifica tecnica IIP RP 1.1/CF	
Zvuková izolace	Zkoušky dle ČSN EN 14366, zkušební protokol Fraunhofer institutu stavební fyziky. P-BA 224/2012 se zvukově izolační podpěrným upevněním max. 22 dB(A) při 4 l/s P-BA 225/2012 se standardní objímkou max. 26 dB(A) při 4 l/s	
Schválení	Technické muzeum řemesel TGM Vídeň, ISTITUTO ITALIANO DEI PLASTICI S.r.l (IIP) TGM KU 24645, Piip 442	
Externí kontrola	Technické muzeum řemesel TGM Vídeň, ISTITUTO ITALIANO DEI PLASTICI S.r.l (IIP)	

CONEL DRAIN POTRUBÍ A TVAROVKY

Rabatní skupina C2FA

DRAIN TRUBKA	Zkr. 1	DN	Délka (mm)	Cena v Kč
	CODR4015	40	150	59
	CODR4025	40	250	72
	CODR4050	40	500	102
	CODR40100	40	1000	159
	CODR40200	40	2000	297
	CODR5015	50	150	60
	CODR5025	50	250	71
	CODR5050	50	500	98
	CODR50100	50	1000	149
	CODR50200	50	2000	309
	CODR7015	70	150	114
	CODR7025	70	250	131
	CODR7050	70	500	176
	CODR70100	70	1000	245
	CODR70200	70	2000	461
	CODR70300	70	3000	693
	CODR10015	100	150	134
	CODR10025	100	250	166
	CODR10050	100	500	256
	CODR100100	100	1000	397
	CODR100200	100	2000	744
	CODR100300	100	3000	1 069
	REH1444031 1001	125	1000	678
	REH1444032 1001	125	2000	1 048

Rabatní skupina C2FB

DRAIN KOLENO	Zkr. 1	DN	Stupně	Cena v Kč
	CODB4015	40	15°	50
	CODB4030	40	30°	50
	CODB4045	40	45°	50
	CODB4067	40	67°	50
	CODB4087	40	87°	50
	CODB5015	50	15°	73
	CODB5030	50	30°	73
	CODB5045	50	45°	73
	CODB5067	50	67°	73
	CODB5087	50	87°	73
	CODB7015	70	15°	115
	CODB7030	70	30°	115
	CODB7045	70	45°	115
	CODB7067	70	67°	115
	CODB7087	70	87°	115
	CODB10015	100	15°	194
	CODB10030	100	30°	194
	CODB10045	100	45°	194
	CODB10067	100	67°	194
	CODB10087	100	87°	194
	REH1445025 1001	125	30°	642
	REH1445026 1001	125	45°	642

DRAIN ODBOČKA 45°	Zkr. 1	DN	Stupně	Cena v Kč
	CODA4045	40	45°	93
	CODA504045	50/40	45°	114
	CODA5045	50	45°	114
	CODA705045	70/50	45°	186
	CODA7045	70	45°	185
	CODA1005045	100/50	45°	308
	CODA1007045	100/70	45°	340
	CODA10045	100	45°	342
	REH1445055 1001	125/125	45°	762
	REH1445053 1001	125/110	45°	762

CONEL DRAIN POTRUBÍ A TVAROVKY

Rabatní skupina C2FB

DRAIN ODBOČKA 87°	Zkr. 1	DN	Stupeň	Cena v Kč
	CODA4087	40	87°	93
	CODA504087	50/40	87°	114
	CODA5087	50	87°	114
	CODA705087	70/50	87°	186
	CODA7087	70	87°	185
	CODA1005087	100/50	87°	308
	CODA1007087	100/70	87°	340
	CODA10087	100	87°	342

DRAIN ODBOČKA PANELÁKOVÁ ROHOVÁ	Zkr. 1	DN	Stupeň	Cena v Kč
	REH1133129 1001	100/100/70	87°, pravá	1305
	REH1133139 1001	100/100/70	87°, levá	1305



DRAIN DVOJITÁ ODBOČKA 87°	Zkr. 1	DN	Stupeň	Cena v Kč
	CODDA10087	100	87	659



DRAIN DVOJITÁ ODBOČKA ROHOVÁ 87°	Zkr. 1	DN	Stupeň	Cena v Kč
	CODEDA10087	100	87	813



DRAIN REDUKCE	Zkr. 1	DN	Cena v Kč
	CODU5040	50/40	81
	CODU7050	70/50	93
	CODU10050	100/50	180
	CODU10070	100/70	180
	REH1445068 1001	125/110	354



DRAIN REDUKCE KRÁTKÁ	Zkr. 1	DN	Cena v Kč
	CODU7050K	70/50	74
	CODU10050K	100/50	143
	CODU10070K	100/70	143



DRAIN PŘEVLEČNÁ OBJÍMKA	Zkr. 1	DN	Cena v Kč
	CODDM40	40	70
	CODDM50	50	91
	CODDM70	70	123
	CODDM100	100	203



CONEL DRAIN POTRUBÍ A TVAROVKY

Rabatní skupina C2FB

DRAIN PŘESUVKA	Zkr. 1	DN	Cena v Kč
	CODUM40	40	70
	CODUM50	50	90
	CODUM70	70	123
	CODUM100	100	203

DRAIN HRDLO PRODLOUŽENÉ	Zkr. 1	DN	Cena v Kč
	CODLM100	100	283

DRAIN ČISTÍCÍ KUS	Zkr. 1	DN	Cena v Kč
	CODRE50	50	313
	CODRE70	70	345
	CODRE100	100	487
	REH1445081 1001	125	819

DRAIN ZÁTKA	Zkr. 1	DN	Cena v Kč
	CODMS40	40	33
	CODMS50	50	34
	CODMS70	70	59
	CODMS100	100	77

DRAIN KOLENO SIFONOVÉ	Zkr. 1	DN	Cena v Kč
	CODSW4030	40 x 40/30	85
	CODSW5030	50 x 40/30	96
	CODSW50	50 x 50	115

DRAIN VSUVKA GUMOVÁ, se vsakovací návalkou	Zkr. 1	DN	Cena v Kč
	CODGNS4030	40 x 30	63
	CODGNS5030	50 x 30	60
	CODGNS5040	50 x 40	60

DRAIN VSUVKA GUMOVÁ	Zkr. 1	DN	Cena v Kč
	CODGN5030	50 x 40/30	50
	CODGN5050	50 x 50	50

CONEL DRAIN POTRUBÍ A TVAROVKY

Rabatní skupina C2FB

ZVUKOVĚ IZOLOVANÉ OBJÍMKY	Zkr. 1	DN	Cena v Kč
	REH1122004 1200	75	328
	REH1122014 1200	110	318
	REH11220241 200	125	345
	REH1122034 1300	160	453

CONEL DRAIN PŘIVZDUŠŇOVACÍ VENTIL

Dodáváno ve dvou typech - DN 30-50 a DN 70-100, s přechodovým těsněním a dalším krytem proti mrazu z polystyrenu. Pro odvětrání vnitřního Odpadního systému. Objemový průtok 8 l/s. Lze použít v teplotním rozsahu od -20 °C do +60 °C.

Rabatní skupina C2FB

DRAIN PŘIVZDUŠŇOVACÍ VENTIL DN 30-50	Zkr. 1	Cena v Kč
	CODBEL32	508

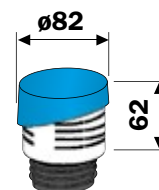

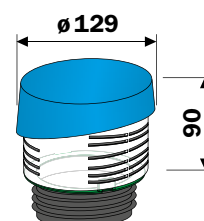

DRAIN PŘIVZDUŠŇOVACÍ VENTIL DN 70-100	Zkr. 1	Cena v Kč
	CODBEL70	761



KG KANALIZAČNÍ POTRUBÍ A TVAROVKY

Rabatní skupina B3AH

KG TRUBKA SN4	Zkr. 1	Rozměr	Cena v Kč
	KGEM 100 0500	100x500	113
	KGEM 100 1000	100x1000	210
	KGEM 100 2000	100x2000	403
	KGEM 100 3000	100x3000	595
	KGEM 100 5000	100x5000	943
	KGEM 125 0500	125x0500	142
	KGEM 125 1000	125x1000	258
	KGEM 125 2000	125x2000	495
	KGEM 125 3000	125x3000	730
	KGEM 125 5000	125x5000	1 191
	KGEM 150 0500	150x0500	264
	KGEM 150 1000	150x1000	477
	KGEM 150 2000	150x2000	905
	KGEM 150 3000	150x3000	1 332
	KGEM 150 5000	150x5000	2 034
	KGEM 200 0500	200x0500	407
	KGEM 200 1000	200x1000	728
	KGEM 200 2000	200x2000	1 371
	KGEM 200 3000	200x3000	2 011
	KGEM 200 5000	200x5000	3 066
	KGEM 250 1000	250x1000	1 253
	KGEM 250 2000	250x2000	2 323
	KGEM 250 5000	250x5000	5 145
	KGEM 300 1000	300x1000	1 950
	KGEM 300 2000	300x2000	3 587
	KGEM 300 5000	300x5000	7 905
	KGEM 400 1000	400x1000	3 243
	KGEM 400 2000	400x2000	5 917
KGEM 400 5000	400x5000	12 967	

KG TRUBKA SN8	Zkr. 1	Rozměr	Cena v Kč
	KGEMSN8 110 1000	110x1000	290
	KGEMSN8 110 2000	110x2000	558
	KGEMSN8 110 3000	110x3000	823
	KGEMSN8 110 5000	110x5000	1 263
	KGEMSN8 125 1000	125x1000	381
	KGEMSN8 125 2000	125x2000	727
	KGEMSN8 125 3000	125x3000	1 071
	KGEMSN8 125 4000	125x4000	1 320
	KGEMSN8 125 5000	125x5000	1 643
	KGEMSN8 160 1000	160x1000	569
	KGEMSN8 160 2000	160x2000	1 084
	KGEMSN8 160 3000	160x3000	1 596
	KGEMSN8 160 5000	160x5000	2 441
	KGEMSN8 200 1000	200x1000	932
	KGEMSN8 200 2000	200x2000	1 755
	KGEMSN8 200 3000	200x3000	2 577
	KGEMSN8 200 5000	200x5000	3 931
	KGEMSN8 250 1000	250x1000	1 495
	KGEMSN8 250 2000	250x2000	2 780
	KGEMSN8 250 3000	250x3000	4 061
	KGEMSN8 250 5000	250x5000	6 168
	KGEMSN8 250 6000	250x6000	7 363

KG KANALIZAČNÍ POTRUBÍ A TVAROVKY

Rabatní skupina B3AH

KG TRUBKA SN8	Zkr. 1	Rozměr	Cena v Kč
	KGEMSN8 300 1000	300x1000	2 358
	KGEMSN8 300 2000	300x2000	4 349
	KGEMSN8 300 3000	300x3000	6 336
	KGEMSN8 300 5000	300x5000	9 600
	KGEMSN8 300 6000	300x6000	11 452
	KGEMSN8 400 1000	400x1000	3 873
	KGEMSN8 400 2000	400x2000	7 082
	KGEMSN8 400 3000	400x3000	10 291
	KGEMSN8 400 5000	400x5000	15 546
	KGEMSN8 400 6000	400x6000	18 530

Rabatní skupina B3AM

KG KOLENO	Zkr. 1	Rozměr	Stupně	Cena v Kč
	KGB100 15	100	15°	93
	KGB100 30	100	30°	93
	KGB100 45	100	45°	93
	KGB100 67	100	67°	109
	KGB100 87	100	87°	112
	KGB125 30	125	30°	134
	KGB125 45	125	45°	151
	KGB125 67	125	67°	152
	KGB125 87	125	87°	153
	KGB150 15	150	15°	186
	KGB150 30	150	30°	212
	KGB150 45	150	45°	233
	KGB150 67	150	67°	240
	KGB150 87	150	87°	278
	KGB200 15	200	15°	389
	KGB200 30	200	30°	439
	KGB200 45	200	45°	417
	KGB200 67	200	67°	460
	KGB200 87	200	87°	479
	KGB250 15	250	15°	967
	KGB250 30	250	30°	1 808
	KGB250 45	250	45°	1 112
	KGB250 87	250	87°	1 117
	KGB300 15	300	15°	1 775
KGB300 30	300	30°	1 653	
KGB300 45	300	45°	1 636	
KGB300 87	300	87°	3 123	
KGB400 15	400	15°	8 442	
KGB400 30	400	30°	7 943	
KGB400 45	400	45°	8 978	
KGB400 87	400	87°	18 455	

KG VÍČKO	Zkr. 1	Rozměr	Cena v Kč
	KGK110	DN110	76
	KGK125	DN125	143
	KGK160	DN160	162
	KGK200	DN200	301
	KGK250	DN250	965
	KGK300	DN300	1 226
	KGK400	DN400	2 377

KG ZÁTKA	Zkr. 1	Rozměr	Cena v Kč
	KGM100	DN100	37
	KGM125	DN125	60
	KGM150	DN150	101
	KGM200	DN200	170
	KGM250	DN250	540
	KGM300	DN300	816
	KGM400	DN400	1 578

KG KANALIZAČNÍ POTRUBÍ A TVAROVKY

Rabatní skupina B3AM

KG ODBOČKA	Zkr. 1	Rozměr	Stupně	Cena v Kč
	KGEA 100 100 45	100/100	45°	197
	KGEA 100 100 87	100/100	87°	186
	KGEA 125 100 45	125/100	45°	242
	KGEA 125 100 87	125/100	87°	234
	KGEA 125 125 45	125/125	45°	285
	KGEA 125 125 87	125/125	87°	287
	KGEA 150 100 45	150/100	45°	360
	KGEA 150 100 87	150/100	87°	349
	KGEA 150 125 45	150/125	45°	400
	KGEA 150 125 87	150/125	87°	400
	KGEA 150 150 45	150/150	45°	481
	KGEA 150 150 87	150/150	87°	452
	KGEA 200 100 45	200/100	45°	625
	KGEA 200 100 87	200/100	87°, s hrdlem	680
	KGEA 200 125 45	200/125	45°	818
	KGEA 200 125 87	200/125	87°	721
	KGEA 200 150 45	200/150	45°	758
	KGEA 200 150 87	200/150	87°	831
	KGEA 200 200 45	200/200	45°	986
	KGEA 200 200 87	200/200	87°	833
	KGEA 250 100 45	250/100	45°	2 676
	KGEA 250 100 87	250/100	87°	2 785
	KGEA 250 125 45	250/125	45°	1 379
	KGEA 250 125 87	250/125	87°	3 010
	KGEA 250 150 45	250/150	45°	1 477
	KGEA 250 200 45	250/200	45°	1 859
	KGEA 250 250 45	250/250	45°	2 165
	KGEA 300 150 45	300/150	45°	2 323
KGEA 300 200 45	300/200	45°	2 456	
KGEA 300 300 45	300/300	45°	4 647	
KGEA 400 200 45	400/200	45°	11 690	
KGEA 400 300 45	400/300	45°	30 989	
KGEA 400 400 45	400/400	45°	28 569	

KG ZPĚTNÁ KLAPKA	Zkr. 1	Rozměr	Cena v Kč
	KGKLAP100	DN100	1 379
	KGKLAP125	DN125	1 578
	KGKLAP150	DN150	2 562
	KGKLAP200	DN200	3 904
	KGKLAP250	DN250	9 098

KG ČISTÍČÍ KUS	Zkr. 1	Rozměr	Cena v Kč
	KGRE 100S	100	šroubovací víko 242
	KGRE 125S	125	šroubovací víko 371
	KGRE 150S	150	šroubovací víko 492
	KGRE 200S	200	šroubovací víko 1 114
	KGRE 250S	250	šroubovací víko 7 903

KG KANALIZAČNÍ POTRUBÍ A TVAROVKY

Rabatní skupina B3AM

KG REDUKCE	Zkr. 1	Rozměr	Cena v Kč
	KGR125 100	125/100	91
	KGR150 100	150/100	153
	KGR150 125	150/125	177
	KGR200 125	200/125	432
	KGR200 150	200/150	314
	KGR250 150	250/150	908
	KGR250 200	250/200	908
	KGR300 200	300/200	1 562
	KGR300 250	300/250	1 445
KGR400 300	400/300	5 531	

KG PŘEVLEČNÁ OBJÍMKA	Zkr. 1	Rozměr	Cena v Kč
	KGU100	100	93
	KGU125	125	128
	KGU150	150	207
	KGU200	200	371
	KGU250	250	789
	KGU300	300	1 236
	KGU400	400	3 898

KG PŘECHOD NA LITINOVÉ POTRUBÍ	Zkr. 1	Rozměr	Cena v Kč
	KGUG 100	100	316
	KGUG 125	125	395
	KGUG 150	150	523
	KGUG 200	200	1 127

KG PŘECHOD NA KAMENINOVÉ POTRUBÍ BEZ HRDLA	Zkr. 1	Rozměr	Cena v Kč
	KGUS 100	100	367
	KGUS 125	125	1 474
	KGUS 150	150	781
	KGUS 200	200	4 054
	KGUS 250	250	5 263
	KGUS 300	300	8 458

KG PŘECHOD NA KAMENINOVÉ HRDLO	Zkr. 1	Rozměr	Cena v Kč
	KGUSM 100	100	535
	KGUSM 125	125	650
	KGUSM 150	150	518
	KGUSM 200	200	1 635

MONTÁŽNÍ MAZIVO	Zkr. 1	Objem	Cena v Kč
	CAREGM250SHT	250 ml	68
	CAREGM500SHT	500 ml	129

KANALIZAČNÍ ŠACHTY - PEŠTAN



Šachtový poklop Ø 315

Zkr. 1: SACHTA POKLOP 315/A15



Šachtová roura Ø 315

Zkr. 1: SACHTA ROURA 315
Délky: 0,5m, 1m, 1,5m, 2m, 6m



Šachtová manžeta Ø 400/315

Zkr. 1: SACHTA MANZETA 400/315



Ø 400

Šachtová roura Ø 400

Zkr. 1: SACHTA ROURA 400
Délky: 0,5m, 1m, 1,5m, 2m, 3m, 6m

Ø 400

Šachtové dno přímé Ø 400

Zkr. 1: SACHTA DSP 400

Šachtové dno sběrné Ø 400

Zkr. 1: SACHTA DSS 400

110
160
200



110
160
200

110
160
200



110
160
200



Šachtový poklop Ø 315

Zkr. 1: SACHTA POKLOP 315/A15

Ø 315

Šachtové dno přímé Ø 315

Zkr. 1: SACHTA DSP 315

Šachtové dno sběrné Ø 315

Zkr. 1: SACHTA DSS 315



Ø 315

110
160



110
160

110
160



110
160

KANALIZAČNÍ ŠACHTY - WAVIN 315

Rabatní skupina B3BM

POKLOP	Zkr. 1	Rozměr	Cena v Kč
	WAVIF150300W	PP 315/1,5T	380
DNO ŠACHTOVÉ PŘÍMÉ S TĚSNĚNÍM	Zkr. 1	Rozměr	Cena v Kč
	WAVIF370200W	T1 315 × 100	961
	WAVIF370220W	T1 315 × 150	1055
DNO ŠACHTOVÉ SBĚRNÉ S TĚSNĚNÍM	Zkr. 1	Rozměr	Cena v Kč
	WAVIF370201W	T2 315 × 110	1024
	WAVIF370221W	T2 315 × 160	1134
ROURA ŠACHTOVÁ KORUGOVANÁ	Zkr. 1	Rozměr	Cena v Kč
	WAVIP317100W	315 × 1250	715
	WAVIP317200W	315 × 2000	1074
	WAVIP317300W	315 × 3000	1542

KANALIZAČNÍ ŠACHTY - WAVIN 400

Rabatní skupina B3BL

POKLOP	Zkr. 1	Rozměr	Cena v Kč
	WAVIF163100W	Poklop litinový 400/1,5t	1075
	WAVIF501150W	Poklop plastový PP 400/1,5T	560
	WAVIF173050N	Poklop litinový 315/12,5T do teleskopu (bez těsnění) čtverec	R.sk. B3BM 1670
ROURA ŠACHTOVÁ TELESKOPICKÁ	Zkr. 1	Rozměr	Cena v Kč
	WAVIF318310W	315 x 375 mm, bez těsnění	R.sk. B3BM 385
MANŽETA REDUKUJÍCÍ NA TELESKOP	Zkr. 1	Rozměr	Cena v Kč
	WAVIF249000W	400/315 pro korugovanou rouru	583
ROURA ŠACHTOVÁ KORUGOVANÁ	Zkr. 1	Rozměr	Cena v Kč
	WAVIP407100W	400/1000	793
	WAVIP407150W	400/1500	1153
	WAVIP407200W	400/2000	1586
DNO ŠACHTOVÉ PŘÍMÉ S TĚSNĚNÍM	Zkr. 1	Rozměr	Cena v Kč
	WAVIF511110W	400/160 přímé T1	1160
	WAVIF512110W	400/200 přímé T1	1280
DNO ŠACHTOVÉ SBĚRNÉ S TĚSNĚNÍM	Zkr. 1	Rozměr	Cena v Kč
	WAVIF511210W	400/160 sběrné T2	1270
	WAVIF512120W	400/200 sběrné T2	1270

1. ODPADNÍ SYSTÉMY

KANALIZAČNÍ ŠACHTY - WAVIN TEGRA

Výhody systému WAVIN TEGRA 600

- **Pružnost šachtové roury** – odolnost proti vysokému zatížení a pohybům půdy
- **Zvlnění šachtové roury** – odolnost proti vztlakovým silám až 5 m vodního sloupce
- **Integrovaná výkyvná hrdla** – flexibilita napojení až 7,5°
- **Konstrukční stálost a soudržnost po dobu 50 let** při stálém zatížení 5 m vodního sloupce



DNO TEGRA 600 KG	Zkr. 1	Rozměr	Cena v Kč
	WAVRF110000W	160 průchozí	5 990
	WAVRF150000W	160 typ T	6 446
	WAVRF160000W	160 typ X	6 736
	WAVRF210000W	200 průchozí	6 355
	WAVRF250000W	200 typ T	6 670
	WAVRF310000W	250 průchozí	7 306
	WAVRF350000W	250 typ T	8 208
	WAVRF360000W	250 typ X	8 906
	WAVRF410000W	315 průchozí	7 814
	WAVRF450000W	315 typ T	9 046
	WAVRF460000W	315 typ X	9 990

ROURA ŠACHTOVÁ KORUGOVANÁ	Zkr. 1	Rozměr	Cena v Kč
	WAVRP010000W	DN600/1000 mm	2 250
	WAVRP020000W	DN600/2000 mm	4 434
	WAVRP030000W	DN600/3000 mm	6 068
	WAVRP060000W	DN600/6000 mm	11 367

POKLOP	Zkr. 1	Rozměr	Cena v Kč
	WAVRF699010W	Poklop TEGRA 600 PE A15 do šachtové roury, bez těsnění	3 300
	WAVRF700000W	Poklop litinový A15 Tegra 600	4 250
	WAVRF730000W	Poklop šachtový D400 pojezdový do 40t lit.	7 100

PRSTENEC BETONOVÝ TEGRA 600	Zkr. 1	Rozměr	Cena v Kč
	WAVRF600000N		2 500

ADAPTÉR TELESKOPICKÝ D600	Zkr. 1	Rozměr	Cena v Kč
	WAVRF990000W	pro litinové poklopy, včetně těsnění	3 200

TĚSNĚNÍ TEGRA 600	Zkr. 1	Rozměr	Cena v Kč
	WAVRF999000W	pro teleskopický a betonový prsteneček	770

DRENÁŽE A CHRÁNIČKY

Rabatní skupina B7DN

TRUBKA KABELOVÁ OCHRANNÁ KORUFLEX, DVOUVRSTVÁ	Zkr. 1	Rozměr	Cena v Kč
	BOH15040 CERVENA	PE DN40, červená	24
	BOH15050 CERVENA	PE DN50, červená	26
	BOH15060 CERVENA	PE DN63, červená	35
	BOH15070 CERVENA	PE DN75, červená	42
	BOH15090 CERVENA	PE DN90, červená	53
	BOH15110 CERVENA	PE DN110, červená	54
	BOH151130 CERVENA	PE DN125, červená	79
	BOH15160 CERVENA	PE DN160, červená	123

Rabatní skupina B3UB

TRUBKA DRENÁŽNÍ FLEXI, DĚROVANÁ	Zkr. 1	Rozměr	Cena v Kč
	DRE50	50	24
	DRE65	65	32
	DRE80	80	39
	DRE100	100	46
	DRE125	125	77
	DRE160	160	121
	DRE200	200	299

TRUBKA DRENÁŽNÍ FLEXI, NEDĚROVANÁ	Zkr. 1	Rozměr	Cena v Kč
	DRE50 BEZ DER	50	20
	DRE80 BEZ DER	80	B3UG 35
	DRE100 BEZ DER	100	45
	DRE125 BEZ DER	125	76
	DRE200 BEZ DER	200	235

SPOJKA DRET	Zkr. 1	Rozměr	Cena v Kč
	DRES29984	DN100	98

T-KUS DRET	Zkr. 1	Rozměr	Cena v Kč
	DRET29974	DN 100, 90°	433

PLOCHÉ NÁDRŽE NA DEŠŤOVOU VODU ROTH TWINBLOC



Nádrže na dešťové vody Roth Twinbloc jsou vyráběny ve velikosti 1500, 3500 a 5000 litrů. Jedná se o PE vyfukované nádrže, které jsou stabilní vůči zemním tlakům a jsou pojízdné osobním automobilem. Nastavitelná šachta DN 600 je součástí dodávky nádrže a při dodání je vždy v zasunuté poloze. Při instalaci se vysouvá do potřebné výšky. Pro napojení přívodních potrubí KG DN 100 jsou předem připraveny otvory s těsněním.

NÁDRŽ ZÁKLADNÍ ROTH TWINBLOC 3500 l

Zkr. 1	Parametry	Cena v Kč
RTH1135005425	2350 x 2300 x 975 mm, 140 kg, s nastavitelnou šachtou DN 600 a poklopem	27 900
RTH1135005423	2350 x 2300 x 975 mm, 140 kg, s nastavitelnou šachtou DN 600, poklopem a filtračním košem	30 500

NÁDRŽ ZÁKLADNÍ ROTH TWINBLOC 5000 l

Zkr. 1	Parametry	Cena v Kč
RTH1135005426	2460 x 2350 x 1350 mm, 190 kg, s nastavitelnou šachtou DN 600 a poklopem	32 900
RTH1135005424	2460 x 2350 x 1350 mm, 190 kg, s nastavitelnou šachtou DN 600, poklopem a filtračním košem	35 500

PLOCHÉ NÁDRŽE NA DEŠŤOVOU VODU ROTH TWINBLOC

Propojování nádrží

Nádrže se mohou vzájemně propojovat pomocí PVC potrubí KG DN 100 a těsnění, a to v plochách určených k navrtání potřebného otvoru. Propojení nádrží se provádí ve spodní části nádrže. Celkový objem dešťové vody v nádržích Roth Twinbloc je libovolně rozšiřitelný. Na základě požadavku zákazníka je možné provést ve výrobě přesné vyvrtání otvorů pro připojení potrubí DN 100, včetně speciálního těsnění Roth. Alternativně se tyto otvory řeší na stavbě pomocí vrtací sady Roth. Sada pro propojování obsahuje příslušnou vrtací hlavu a dvě speciální gumová těsnění DN 100.



	Zkr. 1	Parametry	Cena v Kč
POKLOP POJÍZDNÝ 	RTH1135005438	Určen pro výměnu za standardní pochůzný poklop. Nosnost 600 kg/kolo.	1 600
SET S FILTRAČNÍ PATRONOU 	RTH1135006450	Pro nádrže na dešťovou vodu ze střešní plochy do 150 m ² . Filtrační patrona z nerezové oceli, velikost oka 0,55 mm. Výškový rozdíl nátoku a odtoku je 66 mm. Filtr je vyjímatelný vstupní šachtou.	9 600
FILTR PRO STŘECHY DO 350 m² 	RTH1135006453	Filtr nečistot s teleskopickým prodloužením, určen pro střešní plochy do 350m ² . Provedení filtračního síta je z nerezové oceli, velikost oka 0,55 mm. Nátok DN 100, odtok DN 125.	9 400
UKLIDŇOVAČ NÁTOKU 	RTH1135006673	Pro nádrže Roth Twinbloc. Skládá se z trubky KG DN 100 a koncovky pro uklidnění nátoku.	1 400
PRODLOUŽENÍ ŠACHTY NÁDRŽE TWINBLOC 	RTH1135005436	Prodloužení šachty pomocí nástavce délky 500 mm. Možno dodatečně montovat na šachtu. Pro zakrytí nádrže zeminou až do výšky 1200mm. Nástavec je možno zkracovat.	2 800
SET ZAHRADNÍHO FILTRU 	RTH1135006452	Pro nádrže na dešťovou vodu ze střešní plochy do 150m ² pro závluku zahrady. Filtr je vyjímatelný vstupní šachtou.	3 100
FILT DEŠŤOVÉ VODY ECO 	RTH1135008182	Filtr dešťové vody s integrovaným filtračním košem pro instalaci do nádrže na dešťovou vodu. Velikost oka 1mm. Vhodný pro střešní plochy do 200m ² .	7 800

NÁDRŽE DAB

PLASTOVÉ NÁDOBY ELCU



Zkr. 1	Typ	Objem	Cena v Kč
DAB1720551	IVAR.ELCU-3000	3000 l	19 999
DAB1720557	IVAR.ELCU-5000	5000 l	34 999
DAB1720563	IVAR.ELCU-10000	10000 l	76 666

Plastové nádoby vhodné k předzásobení objektu pitnou nebo dešťovou vodou pro její další využití. Mohou sloužit jako retenční nádrže pro posilovací stanice či pro další úpravu vody vstupující do rozvodů v objektu.

Prodloužení není součástí dodávky.

PRODLOUŽENÍ PRO ELCU



Zkr. 1	Typ	Výška H	Cena v Kč
DAB7081200	pro ELCU 3000-5000	400 mm	1 388
DABA5G0092	pro ELCU 10000	420 mm	2 999

Prodloužení pro instalaci podzemních nádrží do potřebné hloubky. Maximální doporučená hloubka od horní části nádrže je 80 cm.

FILTR PRO DEŠŤOVOU VODU



Zkr. 1	Typ	Cena v Kč
DABL310000	Ø 100	1 999

Filtr pro filtraci dešťové vody ze svodu, vhodný pro osazení do plastových nádrží ELCU. Průměr připojení je DN 110.

PLASTOVÉ NÁDRŽE RAIN BASIC CU



Zkr. 1	Typ	Objem	Cena v Kč
DABA520074	IVAR.RAIN BASIC CU-3000	3000 l	32 221
DABA520080	IVAR.RAIN BASIC CU-5000	5000 l	49 999
DABA520092	IVAR.RAIN BASIC CU-10000	10000 l	91 110

Plastové podzemní samonosné nádrže pro zadržování dešťové vody o objemu 3000, 5000, nebo 10000 litrů. Dodávka je včetně čistícího filtru. Sací souprava s připojením G 1" není součástí dodávky. Nádrže lze použít v kombinaci se systémem AQUAPROF nebo s automatickým ponorným čerpadlem DIVERTRON.

NÁDRŽE DAB

SYSTÉM PRO VYUŽITÍ DEŠŤOVÉ VODY V DOMÁCNOSTI

(například pro WC, pračku, zavlažování, čištění atd.)

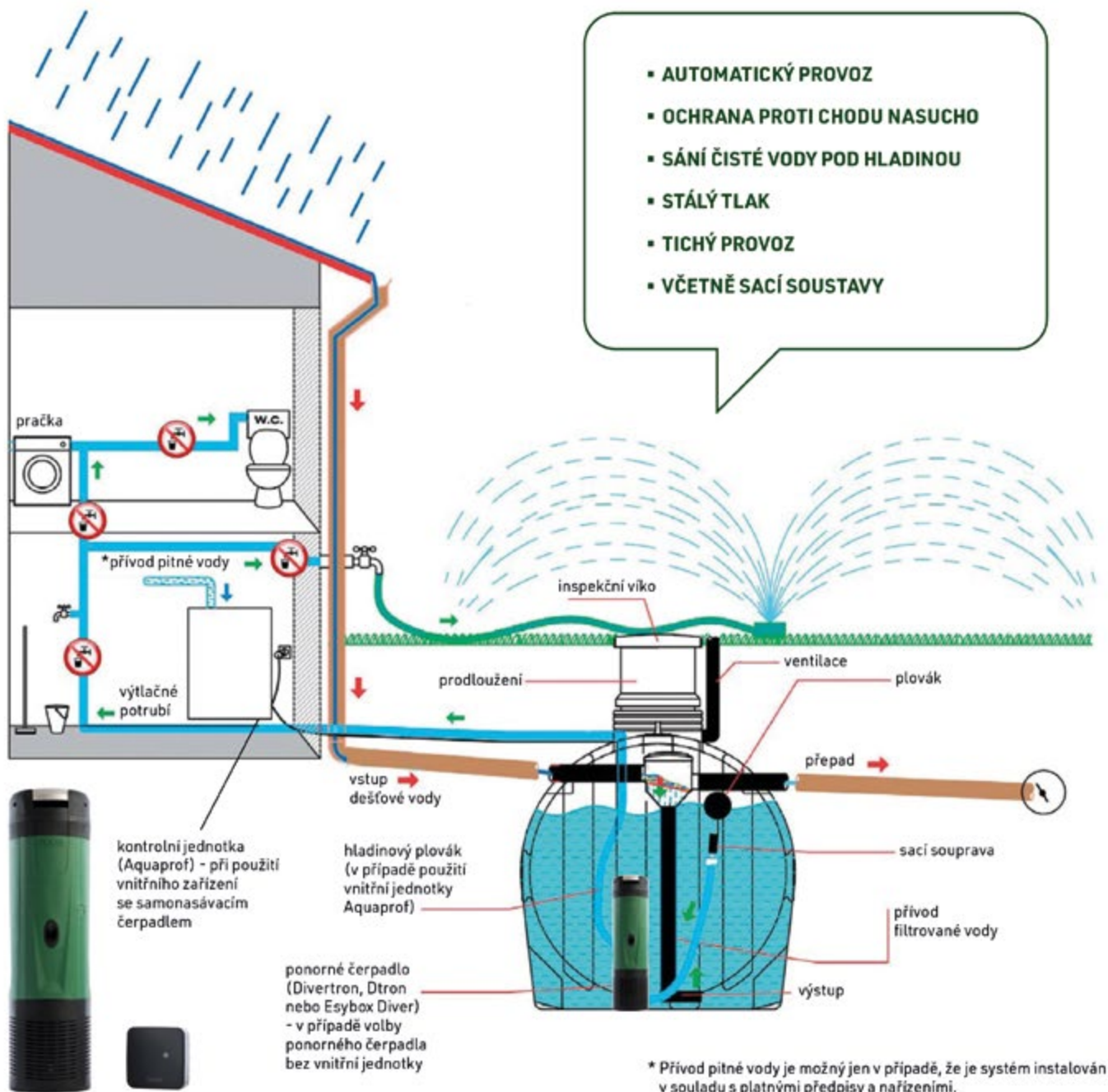

ČISTÍRNÝ ODPADNÍCH VOD

ČISTÍRNA DOMOVNÍCH ODPADNÍCH VOD PMS

Zkr. 1

Cena v Kč

TRICOVPM5

52 370

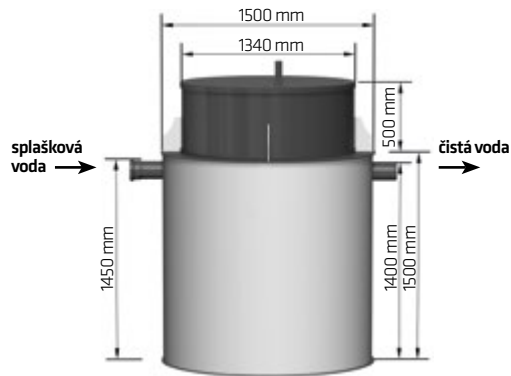

Celoplastová samonosná čistírna PM funguje na principu biologického rozkladu pomocí mikroorganismu. Plastová ČOV má dostatečnou pevnost a tuhost pro obsypání pouze vykopanou zeminou (bez betonáže). Čistírna je rozdělena do jednotlivých sekcí se svojí specifickou funkcí. Větší část ČOV je provzdušňována. Jako zdroj vzduchu pro čistírnu slouží dmychadlo vysoce kvalitní japonské výroby SECOH. Od dmychadla je vedeno pevné vzduchové potrubí z PP-R trubek. Vytékající vodu je možné použít na zálivku neboji vypouštět do kanalizace, vsaků či do vodoteče (potoku). Čistírna odpadních vod má jednoduchou obsluhu a dlouhou životnost bez nutných oprav. ČOV je certifikována a na základě mnoha dlouhodobých testů je oprávněna užívat evropskou značku kvality CE.

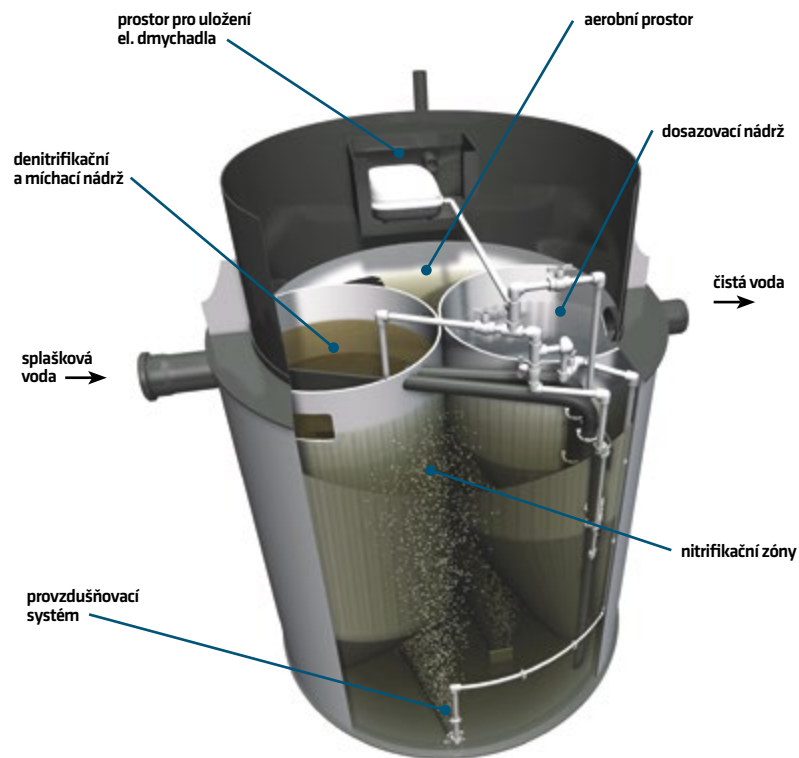

VODOMĚRNÉ ŠACHTY

ŠACHTA VODOMĚRNÁ S KRUHOVÝ POKLOPEM, TYP K

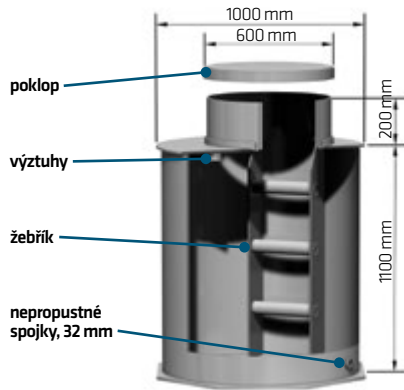

Zkr. 1

Cena v Kč

PLMK

7 028

Vodoměrná šachta z polypropylenu je určena pro umístění vodoměru pro domovní přípojky. Uvedený výrobek splňuje požadavky zákona č. 50/1976 Sb. § 47, odst. 1, 2 a to zejména mechanickou pevnost a stabilitu, předpokládanou životnost po dobu užívání díla, hygienické požadavky, ochranu zdraví a životního prostředí. Odběratel zajistí vodoměrovou šachtu proti tlaku vnější zeminy. Vodoměrová šachta je opatřena dvěma nepropustnými spojkami proti nežádoucímu vnikání spodní vody do prostoru šachty.

ŠACHTA VODOMĚRNÁ S KRUHOVÝ POKLOPEM, TYP B

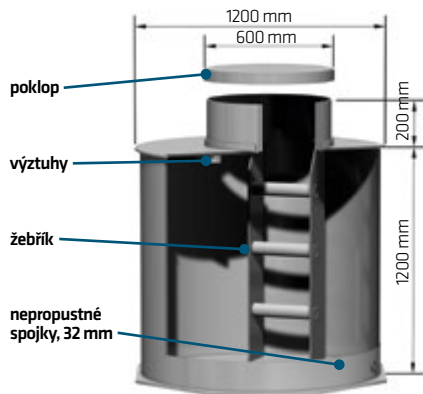

Zkr. 1

Cena v Kč

PLMB

9 784

Vodoměrná šachta z polypropylenu je určena pro umístění vodoměru pro domovní přípojky. Uvedený výrobek splňuje požadavky zákona č. 50/1976 Sb. § 47, odst. 1, 2 a to zejména mechanickou pevnost a stabilitu, předpokládanou životnost po dobu užívání díla, hygienické požadavky, ochranu zdraví a životního prostředí. Odběratel zajistí vodoměrovou šachtu proti tlaku vnější zeminy. Vodoměrová šachta je opatřena dvěma nepropustnými spojkami proti nežádoucímu vnikání spodní vody do prostoru šachty.

ŠACHTA VODOMĚRNÁ SE ČTVERCOVÝM POKLOPEM, TYP BH

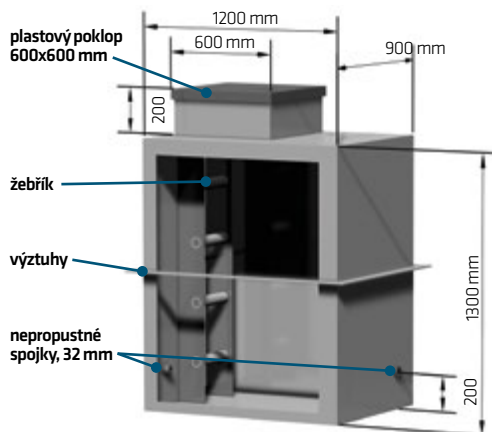

Zkr. 1

Cena v Kč

PLMBH1500

17 425

Vodoměrná šachta z polypropylenu je určena pro umístění vodoměru pro domovní přípojky. Uvedený výrobek splňuje požadavky zákona č. 50/1976 Sb. § 47, odst. 1, 2 a to zejména mechanickou pevnost a stabilitu, předpokládanou životnost po dobu užívání díla, hygienické požadavky, ochranu zdraví a životního prostředí. Odběratel zajistí vodoměrovou šachtu proti tlaku vnější zeminy. Šachta je opatřena dvěma poklopy, které zabraňují kondenzaci vody a promrzání vnitřního prostoru. Může být použit litinový poklop v případě, že je šachta umístěna do vjezdu apod. Vodoměrová šachta je opatřena dvěma nepropustnými spojkami proti nežádoucímu vnikání spodní vody do prostoru šachty.

1. ODPADNÍ SYSTÉMY

BETONOVÝ SYSTÉM BEST

- BEST je prioritou v betonovém systému.
- Každou zakázku nutno poplatit u dodavatele – rozdílná cena dopravy.
- Dodávka vždy přímo až na stavbu skrze dopravu BEST.
- Skladem u GC tento sortiment nebude k dispozici.

ŠACHETNÍ SKRUŽ/SR-F

Zkr. 1

Cena v Kč

POLOŽKA NA POPTÁVKU



STUDIČNÍ SKRUŽ/SR-F

Zkr. 1

Cena v Kč

POLOŽKA NA POPTÁVKU



ŠACHETNÍ KÓNUS/SH-F

Zkr. 1

Cena v Kč

POLOŽKA NA POPTÁVKU

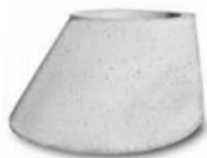

KÓNUS/SH-F

Zkr. 1

Cena v Kč

POLOŽKA NA POPTÁVKU

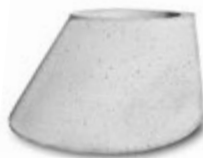

RÁM + VÍKO BEGU

Zkr. 1

Cena v Kč

POLOŽKA NA POPTÁVKU

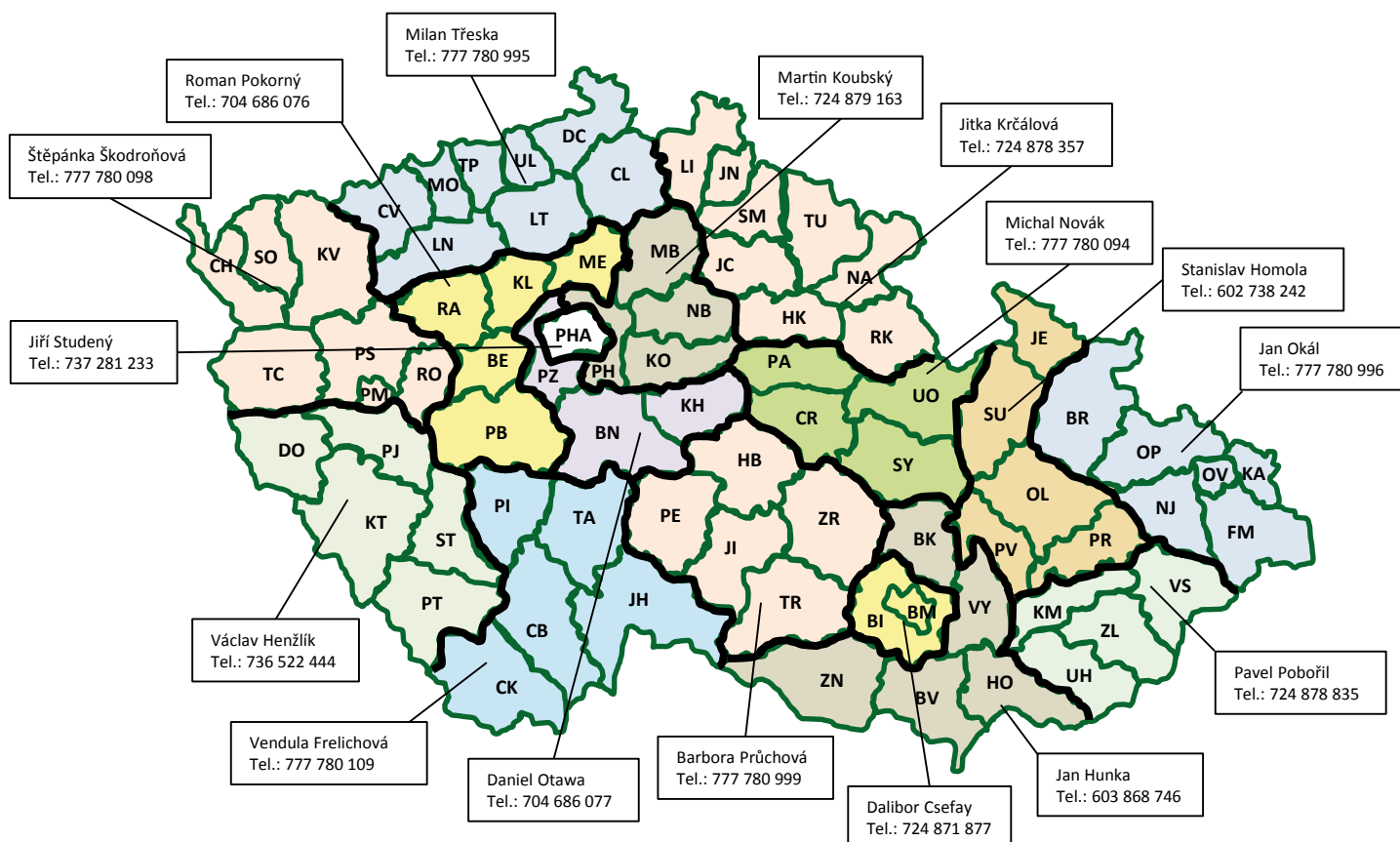





VODOVODNÍ POTRUBÍ

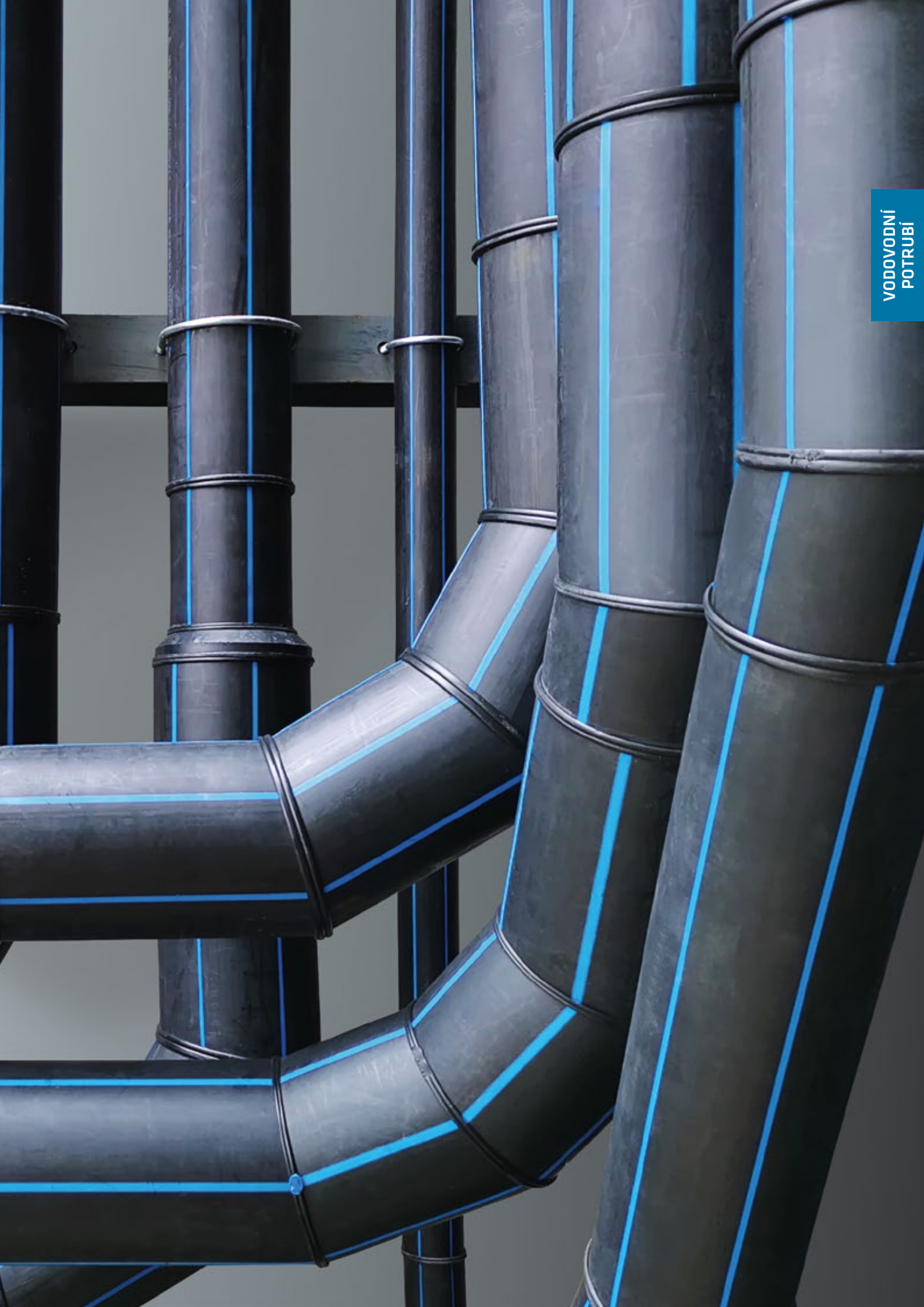

VODOVODNÍ
POTRUBÍ

2. VODOVODNÍ POTRUBÍ

PE POTRUBÍ
ELEKTROTVAROVKY G.F.
MECHANICKÉ SPOJKY STP A HAWLE
SVĚRNÉ SPOJKY PRO VODU I PLYN

PE POTRUBÍ

Rabatní skupina B1HC

TRUBKA SAFETECH RC



Zkr. 1	Rozměr	Cena v Kč
PEROP32/10R11	32x3.0, plyn, role 100m	76
PEROP32/10T11	32x3.0, plyn, tyč 6m	77
PEROP40/10R11	40x3.7, plyn, role 100m	115
PEROP40/10T11	40x3.7, plyn, tyč 6m	114
PEROP50/10R11	50x4.6, plyn, role 100m	166
PEROP50/10T11	50x4.6, plyn, tyč 6m	163
PEROP63/10R11	63x5.8, plyn, role 100m	267
PEROP63/10T11	63x5.8, plyn, tyč 6m	263

VODOVODNÍ
POTRUBÍ

TRUBKA LD-PE 40 SDR7,4



Rabatní skupina B1Ij

Zkr. 1	Rozměr	Cena v Kč
PEROV20/4R74 A150 LD	pr.20x3,0 - 1Mpa, voda, role 150m	28
PEROV25/4R74 A150 LD	pr.25x3,5 - 1Mpa, voda, role 150m	38
PEROV32/4R74 A100 LD	pr.32x4,4 - 1Mpa, voda, role 100m	59
PEROV40/4R74 A100 LD	pr.40x5,5 - 1Mpa, voda, role 100m	91
PEROV50/4R74 A50 LD	pr.50x6,9 - 1Mpa, voda, role 50m	140
PEROV63/4R74 A50 LD	pr.63x8,6 - 1Mpa, voda, role 50m	214

TRUBKA RCTEC PE100 SDR11



Rabatní skupina B1HK

Zkr. 1	Rozměr	Cena v Kč
PEROVRCTEC25/10R11	pr.25x2,3 - PN16, voda, role 100m	30
PEROVRCTEC25/10T11	pr.25x2,3 - PN16, voda, tyč 6m	30
PEROVRCTEC32/10R11	pr.32x3,0 - PN16, voda, role 100m	47
PEROVRCTEC32/10R1125	pr.32x3,0 - PN16, voda, role 25m	46
PEROVRCTEC32/10T11	pr.32x3,0 - PN16, voda, tyč 6m	47
PEROVRCTEC40/10R11	pr.40x3,7 - PN16, voda, role 100m	73
PEROVRCTEC40/10T11	pr.40x3,7 - PN16, voda, tyč 6m	62
PEROVRCTEC50/10R11	pr.50x4,6 - PN16, voda, role 100m	113
PEROVRCTEC50/10T11	pr.50x4,6 - PN16, voda, tyč 6m	100
PEROVRCTEC63/10R11	pr.63x5,8 - PN16, voda, role 100m	189
PEROVRCTEC63/10T11	pr.63x5,8 - PN16, voda, tyč 6m	189

ELEKTROTVAROVKY G.F.

Rabatní skupina B1YC

ELEKTOSVAŘOVACÍ KOLENO



Zkr. 1	Rozměr	Cena v Kč
GFI753101606	90° d20 SDR11 PE100	496
GFI753101607	90° d25 SDR11 PE100	336
GFI753101608	90° d32 SDR11 PE100	264
GFI753101609	90° d40 SDR11 PE100	309
GFI753101610	90° d50 SDR11 PE100	389
GFI753101611	90° d63 SDR11 PE100	442
GFI753151608	45° d32 SDR11 PE100	285
GFI753151609	45° d40 SDR11 PE101	315
GFI753151610	45° d50 SDR11 PE100	389
GFI753151611	45° d63 SDR11 PE100	455

ELEKTOSVAŘOVACÍ NÁTRUBEK



Zkr. 1	Rozměr	Cena v Kč
GFI753911606	d20 SDR11 PE100	114
GFI753911607	d25 SDR11 PE100	120
GFI753911608	d32 SDR11 PE100	101
GFI753911609	d40 SDR11 PE100	109
GFI753911610	d50 SDR11 PE100	170
GFI753911611	d63 SDR11 PE100	179

ELEKTROVAŘOVACÍ T-KUS



Zkr. 1	Rozměr	Cena v Kč
GFI753211606	d20 SDR11 PE100	541
GFI753211607	d25 SDR11 PE100	342
GFI753211608	d32 SDR11 PE100	275
GFI753211609	d40 SDR11 PE100	309
GFI753211610	d50 SDR11 PE100	407
GFI753211611	d63 SDR11 PE100	451

ELEKTOSVAŘOVACÍ REDUKCE



Zkr. 1	Rozměr	Cena v Kč
GFI753901639	d25-20 SDR11 PE100	353
GFI753901640	d32-20 SDR11 PE100	353
GFI753901641	d32-25 SDR11 PE100	165
GFI753901645	d40-25, SDR11, PE100	298
GFI753901646	d40-32 SDR11 PE100	191
GFI753901651	d50-32 SDR11 PE100	219
GFI753901652	d50-40 SDR11 PE100	228
GFI753901656	d63-32 SDR11 PE100	288
GFI753901657	d63-40 SDR11 PE100	288
GFI753901658	d63-50 SDR11 PE100	288

Rabatní skupina B1HV

ZEMNÍ PŘECHODKA PE/OCEL



Zkr. 1	Rozměr	Cena v Kč
GFI775641502	d 20 - 1/2"	639
GFI775641507	d 25 - 3/4"	845
GFI775641510	d 32-1"	989
GFI775641514	d 40-1 1/4"	1 047
GFI775641518	d 50-1 1/2"	1 135
GFI775641524	d 63-2"	1 363

ELEKTROTVAROVKY G.F.

Rabatní skupina B1YC

VLOŽKA K PŘECHODCE PE- MOSAZ



Zkr. 1	Rozměr	Cena v Kč
GFI720920208	d 32-1", vnitřní závit	931
GFI720920209	d 40-1 1/4", vnitřní závit	897
GFI720920210	d 50-1 1/2", vnitřní závit	1 094
GFI720920221	d 63 1", vnitřní závit	1 561
GFI720920231	d 63-1 1/4", vnitřní závit	1 561
GFI720920241	d 63-1 1/2", vnitřní závit	1 561
GFI720920706	d 20 - 1/2", vnější závit	734
GFI720920707	d 25 - 3/4", vnější závit	734
GFI720920708	d 32-1", vnější závit	617
GFI720920718	d 32 - 1 1/4", vnější závit	1 069
GFI720920728	d 32 - 1 1/2", vnější závit	1 069
GFI720920709	d 40 - 1 1/4", vnější závit	715
GFI720920729	d 40-1 1/2", vnější závit	1 124
GFI720920720	d 50 - 1", vnější závit	1 157
GFI720920730	d 50 - 1 1/4", vnější závit	1 157
GFI720920710	d 50-1 1/2", vnější závit	864
GFI720920721	d 63 - 1 1/4", vnější závit	1 518
GFI720920731	d 63 - 1 1/2", vnější závit	1 518
GFI720920711	d 63-2", vnější závit	1 312
GFI720920719	d 40 - 1", vnější závit	947

ELEKTOSVAŘOVACÍ VÍČKO



Zkr. 1	Rozměr	Cena v Kč
GFI753961606	d20 SDR11 PE100	345
GFI753961607	d25 SDR11 PE100	186
GFI753961608	d32 SDR11 PE100	183
GFI753961609	d40 SDR11 PE100	224
GFI753961610	d50 SDR11 PE100	297
GFI753961611	d63 SDR11 PE100	348

ELEKTROTVAROVKA NAVRT. SEDLOVÁ T-KUS S VENTILEM



Zkr. 1	Rozměr	Cena v Kč
GFI193155237	d63-63 SDR11	5 307

ELEKTROTVAROVKA NAVRTÁVACÍ T-KUS



Zkr. 1	Rozměr	Cena v Kč
GFI193131405	d63/40 SDR11 PE100 360°	928

ELEKTROTVAROVKA SEDLOVÁ ZÁKLADNÍ



Zkr. 1	Rozměr	Cena v Kč
GFI193131037	d 63-63, PE100 SDR 11	1 215

2. VODOVODNÍ POTRUBÍ

MECHANICKÉ SPOJKY STP FITTINGS

Rabatní skupina B1YI

KOLENO 90°



Zkr. 1	Rozměr	Cena v Kč
SPEK16	16x16	50
SPEK20	20x20	51
SPEK25	25x25	61
HDF706032A	32x32	66
SPEK32	32x32	88
HDF706040A	40x40	101
SPEK40	40x40	135
SPEK50	50x50	189
SPEK63	63x63	260
SPEK75	75x75	563
SPEK90	90x90	830

KOLENO REDUKOVANÉ 90°



Zkr. 1	Rozměr	Cena v Kč
SPEK2516	25x16	103
SPEK2520	25x20	103
SPEK3225	32x25	146

KOLENO VNĚJŠÍ ZÁVIT 90°



Zkr. 1	Rozměr	Cena v Kč
SPEK16M15	16x1/2"	43
SPEK20M15	20x1/2"	43
SPEK20M20	20x3/4"	43
SPEK25M15	25x1/2"	56
SPEK25M20	25x3/4"	56
SPEK32M25	32x1"	79
SPEK32M20	32x3/4"	79
SPEK40M25	40x1"	112
SPEK40M32	40x5/4"	112
SPEK50M40	50x6/4"	154
SPEK63M50	63x2"	193

KOLENO VNITŘNÍ ZÁVIT 90°



Zkr. 1	Rozměr	Cena v Kč
SPEK16F15	16x1/2"	50
SPEK20F15	20x1/2"	50
SPEK20F20	20x3/4"	50
SPEK25F32	25x1"	67
SPEK25F15	25x1/2"	67
SPEK25F20	25x3/4"	67
SPEK32F25	32x1"	88
SPEK32F20	32x3/4"	87
SPEK40F25	40x1"	128
SPEK40F32	40x5/4"	128
SPEK50F40	50x6/4"	172
SPEK63F50	63x2"	215

NÁSTĚNKA





Zkr. 1	Rozměr	Cena v Kč
SPEN20	20x1/2"	63
SPEN25	25x3/4"	77

MECHANICKÉ SPOJKY STP FITTINGS

Rabatní skupina B1YI

SPOJKA PŘÍMÁ	Zkr. 1	Rozměr	Cena v Kč
	SPES16	16x16	50
	SPES20	20x20	50
	SPES25	25x25	61
	SPES32	32x32	79
	SPES40	40x40	125
	SPES50	50x50	173
	SPES63	63x63	234

SPOJKA PŘÍMÁ REDUKOVANÁ	Zkr. 1	Rozměr	Cena v Kč
	SPES2016	20x16	56
	SPES2516	25x16	58
	SPES2520	25x20	58
	SPES3220	32x20	74
	SPES3225	32x25	75
	SPES4025	40x25	109
	SPES4032	40x32	109
	SPES5032	50x32	157
	SPES5040	50x40	160
	SPES6340	63x40	194
	SPES6350	63x50	196

SPOJKA S VNĚJŠÍM ZÁVITEM	Zkr. 1	Rozměr	Cena v Kč
	SPES16M15	16x1/2"	30
	SPES16M20	16x3/4"	30
	SPES20M15	20x1/2"	32
	SPES20M20	20x3/4"	32
	SPES25M25	25x1"	37
	SPES25M15	25x1/2"	37
	SPES25M20	25x3/4"	37
	SPES32M25	32x1"	53
	SPES32M20	32x3/4"	53
	SPES32M32	32x5/4"	53
	SPES40M25	40x1"	75
	HDF704040A	40x5/4"	57
	SPES40M32	40x5/4"	75
	SPES40M40	40x6/4"	75
	SPES50M50	50x2"	99
	SPES50M32	50x5/4"	93
	SPES50M40	50x6/4"	95
	SPES63M50	63x2"	151
	SPES63M40	63x6/4"	149

SPOJKA S VNITŘNÍM ZÁVITEM	Zkr. 1	Rozměr	Cena v Kč	
	SPES16F15	16x1/2"	40	
	SPES16F20	16x3/4"	40	
	SPES20F15	20x1/2"	42	
	SPES20F20	20x3/4"	42	
	SPES25F25	25x1"	53	
	SPES25F15	25x1/2"	50	
	SPES25F20	25x3/4"	50	
	SPES32F25	32x1"	63	
	SPES32F20	32x3/4"	63	
	SPES32F32	32x5/4"	67	
	SPES40F25	40x1"	90	
	SPES40F32	40x5/4"	90	
	SPES50M32	50x5/4"	71	
	VNITRNI ZAVIT			
	SPES50F40	50x6/4"	125	
	SPES63F50	63x2"	170	

2. VODOVODNÍ POTRUBÍ

MECHANICKÉ SPOJKY STP FITTINGS

Rabatní skupina B1YI

T-KUS 90°



Zkr. 1	Rozměr	Cena v Kč
SPET16	16	75
SPET20	20	75
SPET25	25	93
SPET32	32	120
SPET40	40	217
SPET50	50	278
SPET63	63	345

T-KUS 90° VNĚJŠÍ ZÁVIT



Zkr. 1	Rozměr	Cena v Kč
SPET20M15	20x1/2"	55
SPET25M15	25x1/2"	74
SPET25M20	25x3/4"	74
SPET32M25	32x1"	101
SPET32M20	32x3/4"	101
SPET40M32	40x5/4"	144
SPET50M40	50x6/4"	202
SPET63M50	63x2"	294

T-KUS 90° VNITŘNÍ ZÁVIT



Zkr. 1	Rozměr	Cena v Kč
SPET16F15	16x1/2"	64
SPET20F15	20x1/2"	67
SPET20F20	20x3/4"	67
SPET25F25	25x1"	83
SPET25F15	25x1/2"	83
SPET25F20	25x3/4"	83
SPET32F25	32x1"	116
SPET32F20	32x3/4"	116
SPET40F25	40x1"	175
SPET40F32	40x5/4"	175
SPET50F40	50x6/4"	233
SPET63F50	63x2"	340
SPE710062A	63x6/4"	255

T-KUS REDUKOVANÝ 90°



Zkr. 1	Rozměr	Cena v Kč
SPET2520	25x20	91
SPET3225	32x25	116
SPET4032	40x32	210
SPET5032	50x32	250
SPET5040	50x40	257
SPET6350	63x50	321

VENTIL KULOVÝ UNIBLOK



Zkr. 1	Rozměr	Cena v Kč
SPEV20F	20, PEXPE	262
SPEV25F	25, PEXPE	331
SPEV32F	32, PEXPE	375
SPEV40F	40, PEXPE	515
SPEV50F	50, PEXPE	586
SPEV63F	63, PEXPE	873

ZÁSLEPKA



Zkr. 1	Rozměr	Cena v Kč
SPEZ16	16	34
SPEZ20	20	35
SPEZ25	25	42
SPEZ32	32	55
SPEZ40	40	82
SPEZ50	50	112
SPEZ63	63	156

MECHANICKÉ SPOJKY HAWLE

Rabatní skupina B1V1

ISO SPOJKA	Zkr. 1	Rozměr	Cena v Kč
	HAW643003200116	koleno s vnitřním závitem 32 - 1"	469
	HAW646003200116	koleno s vnějším záv. K 90° 32-1"	560
	HAW632002502516	spojka 25-25	318
	HAW632003203216	spojka 32-32	379
	HAW632004004016	spojka 40-40	683
	HAW632005005016	spojka 50-50	865
	HAW632006306316	spojka 63-63	1 318
	HAW642002502516	spojka koleno 90 25-25	318
	HAW642003203216	spojka koleno 90 32-32	394
	HAW642004004016	spojka koleno 90 40-40	698
	HAW642005005016	spojka koleno 90 50-50	955
	HAW642006306316	spojka koleno 90 63-63	1 333
	HAW653003203216	T kus DN32-32	795
	HAW653004004016	T kus DN40-40	1 151
ISO TVAROVKA	Zkr. 1	Rozměr	Cena v Kč
	HAW612002503416	vnější závít 25-3/4"	196
	HAW612003200116	vnější závít 32-1"	256
	HAW612004005416	vnější závít 40-5/4"	440
	HAW612005006416	vnější závít 50-6/4"	607
	HAW612006300216	vnější závít 63-2"	803
	HAW622002503416	vnitřní závít 25-3/4"	273
	HAW622003200116	vnitřní závít 32-1"	318
	HAW622004005416	vnitřní závít 40-5/4"	500
	HAW622005006416	vnitřní závít 50-6/4"	652
	HAW622006300216	vnitřní závít 63-2"	1 015
PÁS NAVRTÁVACÍ	Zkr. 1	Rozměr	Cena v Kč
	HAW527011000216	hawex 110-2"	1 035
	HAW527016000216	hawex 160-2"	1 191
	HAW527009000216	hawex 90-2"	1 005
ŠOUPÁTKO NAVRTÁVACÍ	Zkr. 1	Rozměr	Cena v Kč
	HAW268100100016	2" - 6/4"	2 069
ISO TVAROVKA K ŠOUPÁTKU	Zkr. 1	Rozměr	Cena v Kč
	HAW622102506416	2681 25	394
	HAW622103206416	2681 32	394
	HAW622104006416	2681 40	591
PŘÍRUBA S2000	Zkr. 1	Rozměr	Cena v Kč
	HAW040010011016	100/110	2 924
	HAW040008009016	80/90	2 615
SOUPRAVA TELESKOP	Zkr. 1	Rozměr	Cena v Kč
	HAW960108012002	0,8-1,2 m	1 034
	HAW960113018004	1,3-1,8	1 112
SOUPRAVA VODOMĚRNÁ	Zkr. 1	Rozměr	Cena v Kč
	HAW101140100144	1" - 1"	3 404

SVĚRNÉ SPOJKY PRO VODU I PLYN

Rabatní skupina A3DC

SPOJKA SVĚRNÁ A, VNĚJŠÍ ZÁVIT PRO OCELOVOU TRUBKU	Zkr. 1	DN	Rozměr	Cena v Kč
	GB001.150.00.00	10	3/8" 17,2 mm	245



SPOJKA SVĚRNÁ AF, VNĚJŠÍ ZÁVIT PRO OCELOVOU TRUBKU	Zkr. 1	DN	Rozměr	Cena v Kč
	GB001.220.00.07	65	2 1/2" 76,1 mm	2 253
	GB001.220.00.08	80	3" 88,9 mm	2 880
	GB001.220.00.09	100	4" 114,3 mm	3 704



SPOJKA SVĚRNÁ I, VNITŘNÍ ZÁVIT PRO OCELOVOU TRUBKU	Zkr. 1	DN	Rozměr	Cena v Kč
	GB001.150.01.00	10	3/8" 17,2 mm	239



SPOJKA SVĚRNÁ IF, VNITŘNÍ ZÁVIT PRO OCELOVOU TRUBKU	Zkr. 1	DN	Rozměr	Cena v Kč
	GB001.220.01.07	65	2 1/2" 76,1 mm	2 505
	GB001.220.01.08	80	3" 88,9 mm	2 701
	GB001.220.01.09	100	4" 114,3 mm	3 326



SPOJKA SVĚRNÁ WO, KOLENO OBOUSTRANNÉ PRO OCELOVOU TRUBKU	Zkr. 1	DN	Rozměr	Cena v Kč
	GB001.150.08.03	25	1"	741



SPOJKA WA, KOLENO S VNĚJŠÍM ZÁVITEM PRO OCELOVOU TRUBKU	Zkr. 1	DN	Rozměr	Cena v Kč
	GB001.150.09.03	25	1"	557



SVĚRNÉ SPOJKY PRO VODU I PLYN

Rabatní skupina A3DC

SPOJKA SVĚRNÁ QA, S VNĚJŠÍM ZÁVITEM	Zkr. 1	DN	Rozměr	Cena v Kč
	GB017.195.00.01	15	1/2" 19,7 - 21,8	273
	GB017.195.00.02	20	3/4" 24,6 - 27,3	315
	GB017.195.00.03	25	1" 31,4 - 34,2	367
	GB017.195.00.04	32	5/4" 40,0 - 42,9	557
	GB017.195.00.05	40	6/4" 47,9 - 51,5	691
	GB017.195.00.06	50	2" 59,7 - 63,6	918
SPOJKA SVĚRNÁ QI, S VNITŘNÍM ZÁVITEM	Zkr. 1	DN	Rozměr	Cena v Kč
	GB017.195.01.01	15	1/2" 19,5 - 21,8	284
	GB017.195.01.02	20	3/4" 24,6 - 27,3	319
	GB017.195.01.03	25	1" 31,4 - 34,2	373
	GB017.195.01.04	32	5/4" 40,0 - 42,9	578
	GB017.195.01.05	40	6/4" 47,9 - 51,5	612
	GB017.195.01.06	50	2" 59,7 - 63,6	918
SPOJKA SVĚRNÁ QO, PRO OBOUSTRANNÉ SVĚRNÉ SPOJENÍ	Zkr. 1	DN	Rozměr	Cena v Kč
	GB017.195.02.01	15	1/2" 19,7 - 21,8	325
	GB017.195.02.02	20	3/4" 24,6 - 27,3	399
	GB017.195.02.03	25	1" 31,4 - 34,2	495
	GB017.195.02.04	32	5/4" 40,0 - 42,9	676
	GB017.195.02.05	40	6/4" 47,9 - 51,5	721
	GB017.195.02.06	50	2" 59,7 - 63,6	1183
SPOJKA SVĚRNÁ QT, ODBOČKA, VNITŘNÍ ZÁVIT	Zkr. 1	DN	Rozměr	Cena v Kč
	GB017.195.04.01	15	1/2" 19,7 - 21,8	427
	GB017.195.04.02	20	3/4" 24,6 - 27,3	504
	GB017.195.04.03	25	1" 31,4 - 34,2	625
	GB017.195.04.04	32	5/4" 40,0 - 42,9	891
	GB017.195.04.05	40	6/4" 47,9 - 51,5	978
	GB017.195.04.06	50	2" 59,7 - 63,6	1525
SPOJKA SVĚRNÁ QW, KOLENOVÁ, OBOUSTRANNÁ	Zkr. 1	DN	Rozměr	Cena v Kč
	GB017.195.08.01	15	1/2" 19,7 - 21,8	317
	GB017.195.08.02	20	3/4" 24,6 - 27,3	361
	GB017.195.08.03	25	1" 31,4 - 34,2	500
	GB017.195.08.04	32	5/4" 40,0 - 42,9	710
	GB017.195.08.05	40	6/4" 47,9 - 51,5	805
	GB017.195.08.06	50	2" 59,7 - 63,6	944
SPOJKA SVĚRNÁ QTO, T - KUS	Zkr. 1	DN	Rozměr	Cena v Kč
	GB017.195.10.01	15	1/2" 19,7 - 21,8	435
	GB017.195.10.02	20	3/4" 24,6 - 27,3	510
	GB017.195.10.03	25	1" 31,4 - 34,2	643
	GB017.195.10.04	32	5/4" 40,0 - 42,9	926
	GB017.195.10.05	40	6/4" 47,9 - 51,5	1007
	GB017.195.10.06	50	2" 59,7 - 63,6	1713
TŘMEN DS K OPRAVĚ TRHLIN A OTVORŮ NA VODOVODNÍCH TRUBKÁCH	Zkr. 1	Rozměr	Cena v Kč	
	GB001.252.28.01	1/2"	471	
	GB001.252.28.03	1"	557	
	GB001.252.28.06	2"	819	
	GB001.252.28.07	2 1/2"	1278	
	GB001.252.28.08	3"	1433	
	GB001.252.28.09	4"	1723	

SVĚRNÉ SPOJKY PRO VODU I PLYN

Rabatní skupina A3DC

TŘMEN DSK K OPRAVĚ TRHLIN A OTVORŮ NA VODOVODNÍCH TRUBKÁCH



Zkr. 1	Rozměr	Cena v Kč
GB001.260.28.00	3/8"	255
GB001.260.28.01	1/2"	199
GB001.260.28.02	3/4"	219
GB001.260.28.03	1"	275
GB001.260.28.04	5/4"	340
GB001.260.28.05	6/4"	489
GB001.260.28.07	2 1/2"	869
GB001.260.28.08	3"	1 026
GB001.260.28.09	4"	1 375

TŘMEN ANB S NAVRTÁVKOU PRO ODBOČKU



Zkr. 1	Rozměr	Cena v Kč
GB001.261.28.0101	1/2" x 1/2"	219
GB001.261.28.0201	3/4" x 1/2"	255
GB001.261.28.0301	1" x 1/2"	324
GB001.261.28.0302	1" x 3/4"	324
GB001.261.28.0402	5/4" x 3/4"	374
GB001.261.28.0502	6/4" x 3/4"	515
GB001.261.28.0603	2" x 1"	661

Opravné třmeny DSK a třmeny s navrtávkou ANB jsou k dostání i pro PE potrubí.

POUZDRO OPĚRNÉ PRO PEHD TRUBKY MOSAZ PN 16



Zkr. 1	Rozměr	Cena v Kč
GB003.354.75.2019	20x1,9 l=60 mm	355
GB003.354.75.2523	25x2,3 l=65 mm	155
GB003.354.75.3230	32x2,9 l=70 mm	230
GB003.354.75.4037	40x3,7 l=75 mm	271

Rabatní skupina E5BA

LIQUID S PRVEK TĚSNÍCÍ PŘI ZTRÁTÁCH VODY 200L/DEN



Zkr. 1	Cena v Kč
GB075022	2 486





PPR POTRUBÍ



PPR

3. PPR POTRUBÍ

POTRUBÍ A TVAROVKY
POTRUBÍ FASER

PPR POTRUBÍ A TVAROVKY

Rabatní skupina A8AC

TRUBKA PP-RCT HOT



Zkr. 1	Rozměr	Cena v Kč
PPRTR PP-RCT HOT 020	20x2,8mm 4m	47
PPRTR PP-RCT HOT 025	25x3,5mm 4m	71
PPRTR PP-RCT HOT 032	32x4,4mm 4m	112
PPRTR PP-RCT HOT 040	40x5,5mm 4m	173
PPRTR PP-RCT HOT 050	50x6,9mm 4m	279
PPRTR PP-RCT HOT 063	63x8,6mm 4m	439
PPRTR PP-RCT HOT 075	75x10,3mm 4m	746
PPRTR PP-RCT HOT 090	90x12,3mm 4m	1 118
PPRTR PP-RCT HOT 110X15 4	110x15,1mm 4m	1 638

TRUBKA PP-RCT UNI



Zkr. 1	Rozměr	Cena v Kč
PPRTR PP-RCT UNI 016	16x2,2, 4m	33
PPRTR PP-RCT UNI 020	20x2,3, 4m	39
PPRTR PP-RCT UNI 025	25x2,8, 4m	63
PPRTR PP-RCT UNI 032	32x3,6, 4m	107
PPRTR PP-RCT UNI 040	40x3,7, 4m	149
PPRTR PP-RCT UNI 050	50x4,6, 4m	223
PPRTR PP-RCT UNI 063	63x5,8, 4m	361
PPRTR PP-RCT UNI 075	75x6,8, 4m	547
PPRTR PP-RCT UNI 090	90x8,2, 4m	953
PPRTR PP-RCT UNI 110	110x10 4m	1 455

TRUBKA FASER PP-RCT HOT PRO TEPLOU VODU, VÍCEVRSTVÁ SE SKELNÝMI VLÁKNY

Rabatní skupina A8AE





Zkr. 1	Rozměr	Cena v Kč
PPRTR FASERPP-RCT HOT 020 3	20x2,8-3m, SDR7	95
PPRTR FASERPP-RCT HOT 020 4	20x2,8-4m, SDR7	95
PPRTR FASERPP-RCT HOT 025 3	25x3,5-3m, SDR7	138
PPRTR FASERPP-RCT HOT 025 4	25x3,5-4m, SDR7	138
PPRTR FASERPP-RCT HOT 032 3	32x3,6-3m, SDR9	214
PPRTR FASERPP-RCT HOT 032 4	32x3,6-4m, SDR9	214
PPRTR FASERPP-RCT HOT 040 3	40x4,5-3m, SDR9	312
PPRTR FASERPP-RCT HOT 040 4	40x4,5-4m, SDR9	312
PPRTR FASERPP-RCT HOT 050 4	50x5,6-4m, SDR9	495
PPRTR FASERPP-RCT HOT 063 4	63x7,1-4m, SDR9	740
PPRTR FASERPP-RCT HOT 075 4	75x8,4-4m, SDR9	1 168
PPRTR FASERPP-RCT HOT 090 4	90x10,1-4m, SDR9	1 491
PPRTR FASERPP-RCT HOT 110 4	110x12,3-4m, SDR9	2 272

PPR POTRUBÍ A TVAROVKY

Rabatní skupina A8AB

PPR KOLENO 90°	Zkr. 1	Barva	Ø	Cena v Kč
	PPRK 20 90	šedá	20	8
	PPRK 25 90	šedá	25	12
	PPRK 32 90	šedá	32	19
	PPRK 40 90	šedá	40	32
	PPRK 50 90	šedá	50	80
	PPRK 63 90	šedá	63	139
	PPRK 75 90	šedá	75	310
	PPRK 90 90	šedá	90	457
	PPRK 110 90	šedá	110	846

PPR KOLENO 90° VNITŘNÍ/VNĚJŠÍ	Zkr. 1	Barva	Ø	Cena v Kč
	PPRK 20 90I	šedá	20	11
	PPRK 25 90I	šedá	25	17
	PPRK 32 90I	šedá	32	35

PPR KOLENO 45°	Zkr. 1	Barva	Ø	Cena v Kč
	PPRK 20 45	šedá	20	12
	PPRK 25 45	šedá	25	16
	PPRK 32 45	šedá	32	24
	PPRK 40 45	šedá	40	47
	PPRK 50 45	šedá	50	91
	PPRK 63 45	šedá	63	187

PPR KOLENO 45° VNITŘNÍ/VNĚJŠÍ	Zkr. 1	Barva	Ø	Cena v Kč
	PPRK 20 45I	šedá	20	21
	PPRK 25 45I	šedá	25	49

PPR NÁSTĚNNÉ KOLENO S KOVOVÝM ZÁVITEM VNITŘNÍM	Zkr. 1	Barva	Ø	Cena v Kč
	PPRKN20 1/2	šedá	20 x 1/2"	85
	PPRKN20 1/2 L	šedá	20 x 1/2", levé	109
	PPRKN20 1/2 P	šedá	20 x 1/2", pravé	109
	PPRKN25 3/4	šedá	25 x 3/4"	151

PPR NÁSTĚNNÉ KOLENO VNITŘNÍ S ČEPEM	Zkr. 1	Barva	Ø	Cena v Kč
	PPRKN20 1/2 I	šedá	20 x 1/2"	114

PPR NÁSTĚNNÉ KOLENO PRO SÁDROKARTON	Zkr. 1	Barva	Ø	Cena v Kč
	PPRKN20 1/2 S	šedá	20 x 1/2"	120

PPR POTRUBÍ A TVAROVKY

Rabatní skupina A8AB

PPR NÁSTĚNNÉ KOLENO DVOJITÉ SE STAVITELNOU ROZTEČÍ	Zkr. 1	Ø	Cena v Kč	
	PPRND20 1/2	20 x 1/2"	234	
PPR NÁSTĚNKA PRŮCHOZÍ	Zkr. 1	Barva	Ø	Cena v Kč
	PPRKNP20 1/2	šedá	20 x 1/2"	117
	PPRKNP25 1/2	šedá	25 x 1/2"	152
PPR KOLENO 90° S KOVOVÝM ZÁVITEM VNĚJŠÍM	Zkr. 1	Barva	Ø	Cena v Kč
	PPRKP20 1/2A	šedá	20 x 1/2"	109
	PPRKP20 3/4A	šedá	20 x 3/4"	172
	PPRKP25 3/4A	šedá	25 x 3/4"	169
	PPRKP32 1A	šedá	32 x 1"	286
PPR KOLENO 90° S KOVOVÝM ZÁVITEM VNITŘNÍM	Zkr. 1	Barva	Ø	Cena v Kč
	PPRKP20 1/2I	šedá	20 x 1/2"	102
	PPRKP20 3/4I	šedá	20 x 3/4"	145
	PPRKP25 3/4I	šedá	25 x 3/4"	141
	PPRKP32 1I	šedá	32 x 1"	254
PPR KOLENO 90° S PŘEVLEČNOU MATICÍ	Zkr. 1	Barva	Ø	Cena v Kč
	PPRKP20 1/2	šedá	20 x 1/2"	89
	PPRKP20 3/4	šedá	20 x 3/4"	109
PPR KŘÍŽENÍ	Zkr. 1	Barva	Ø	Cena v Kč
	PPRKR20	šedá	20	45
	PPRKR25	šedá	25	57
	PPRKR32	šedá	32	81
PPR KŘÍŽENÍ HRDLOVÉ	Zkr. 1	Barva	Ø	Cena v Kč
	PPRKRH20	šedá	20	38
	PPRKRH25	šedá	25	48
PPR KŘÍŽ	Zkr. 1	Barva	Ø	Cena v Kč
	PPRKRIZ20	šedá	20	53
	PPRKRIZ25	šedá	25	68
PPR KOMPENZAČNÍ SMYČKA	Zkr. 1	Barva	Ø	Cena v Kč
	PPRKS20	šedá	20	104
	PPRKS25	šedá	25	119
	PPRKS32	šedá	32	192
	PPRKS40	šedá	40	279

PPR POTRUBÍ A TVAROVKY

Rabatní skupina A8AB

PPR NÁTRUBEK	Zkr. 1	Barva	Ø	Cena v Kč
	PPRN 20	šedá	20	8
	PPRN 25	šedá	25	11
	PPRN 32	šedá	32	14
	PPRN 40	šedá	40	30
	PPRN 50	šedá	50	52
	PPRN 63	šedá	63	98
	PPRN 75	šedá	75	259
	PPRN 90	šedá	90	282
	PPRN110	šedá	110	451

PPR NÁKRUŽEK LEMOVÝ	Zkr. 1	Barva	Ø	Cena v Kč
	PPRNL 63	šedá	63	127
	PPRNL 75	šedá	75	215
	PPRNL 90	šedá	90	288
	PPRNL110	šedá	110	395

PPR PŘECHODKA S KOVOVÝM ZÁVITEM VNĚJŠÍM	Zkr. 1	Barva	Ø	Cena v Kč
	PPRP20 1/2A	šedá	20 x 1/2"	89
	PPRP20 3/4A	šedá	20 x 3/4"	131
	PPRP25 1/2A	šedá	25 x 1/2"	97
	PPRP25 3/4A	šedá	25 x 3/4"	132
	PPRP32 1A	šedá	32 x 1"	220
	PPRP40 1 1/4A	šedá	40 x 5/4"	559
	PPRP50 1 1/2A	šedá	50 x 6/4"	741
	PPRP63 2A	šedá	63 x 2"	1 027
	PPRP75 2 1/2A	šedá	75 x 2 1/2"	1 952
PPRP90 3A	šedá	90 x 3"	2 913	

PPR PŘECHODKA S KOVOVÝM ZÁVITEM VNITŘNÍM	Zkr. 1	Barva	Ø	Cena v Kč
	PPRP20 1/2I	šedá	20 x 1/2"	72
	PPRP20 3/4I	šedá	20 x 3/4"	119
	PPRP25 1/2I	šedá	25 x 1/2"	91
	PPRP25 3/4I	šedá	25 x 3/4"	112
	PPRP32 1I	šedá	32 x 1"	203
	PPRP40 1 1/4I	šedá	40 x 5/4"	565
	PPRP50 1 1/2I	šedá	50 x 6/4"	806
	PPRP63 2I	šedá	63 x 2"	1 167

PPR PŘECHODKA S KOVOVÝM ZÁVITEM VNITŘNÍM, S KŘÍŽEM	Zkr. 1	Barva	Ø	Cena v Kč
	PPRP20 1/2IK	šedá	20 x 1/2"	100

PPR HRDLO S PŘEVLEČNOU MATICÍ	Zkr. 1	Barva	Ø	Cena v Kč
	PPRPPH20 3/4	šedá	20 x 3/4"	84

PPR POTRUBÍ A TVAROVKY

Rabatní skupina A8AB

PPR NÁTRUBEK - PŘECHODKA PLAST S PŘEVLEČNOU MATICÍ	Zkr. 1	Barva	Ø	Cena v Kč
	PPRPPM20 1/2	šedá	20 x 1/2"	96
	PPRPPM20 3/4	šedá	20 x 3/4"	118
	PPRPPM25 1	šedá	25 x 1"	167
	PPRPPM25 3/4	šedá	25 x 3/4"	115
	PPRPPM32 1	šedá	32 x 1"	188

PPR VOLNÁ PŘÍRUBA K LEMOVÉMU NÁKRUŽKU	Zkr. 1	Ø	Cena v Kč
	PPRPRI 63 50	63 DN50	619
	PPRPRI 75 65	75 DN65	866
	PPRPRI 90 80	90 DN80	944
	PPRPRI110 100	110 DN100	1 169

PPR REDUKCE VNITŘNÍ/VNĚJŠÍ	Zkr. 1	Barva	Ø	Cena v Kč
	PPRR 25 20	šedá	25 x 20	11
	PPRR 32 20	šedá	32 x 20	27
	PPRR 32 25	šedá	32 x 25	19
	PPRR 40 20	šedá	40 x 20	31
	PPRR 40 25	šedá	40 x 25	31
	PPRR 40 32	šedá	40 x 32	45
	PPRR 50 32	šedá	50 x 32	49
	PPRR 50 40	šedá	50 x 40	58
	PPRR 63 32	šedá	63 x 32	65
	PPRR 63 40	šedá	63 x 40	89
	PPRR 63 50	šedá	63 x 50	90
	PPRR 75 63	šedá	75 x 63	216
	PPRR 90 63	šedá	90 x 63	232
	PPRR 90 75	šedá	90 x 75	240
	PPRR110 90	šedá	110 x 90	362

PPR REDUKCE HRDLOVÁ	Zkr. 1	Barva	Ø	Cena v Kč
	PPRRN25 20	šedá	25 x 20	11
	PPRRN32 20	šedá	32 x 20	20
	PPRRN32 25	šedá	32 x 25	20
	PPRRN40 32	šedá	40 x 32	38

PPR SPOJ ROZEБИRATELNÝ	Zkr. 1	Barva	Ø	Cena v Kč
	PPRRS20	šedá	20	166
	PPRRS25	šedá	25	255
	PPRRS32	šedá	32	358

PPR ŠROUBENÍ VNĚJŠÍ, NIKLOVANÁ MOSAZ/PLASTOVÉ HRDLO	Zkr. 1	Barva	Ø	Cena v Kč
	PPRSR20 1/2A	šedá	20 x 1/2"	160
	PPRSR25 3/4A	šedá	25 x 3/4"	250
	PPRSR32 1A	šedá	32 x 1"	361
	PPRSR40 5/4A	šedá	40 x 5/4"	630
	PPRSR50 6/4A	šedá	50 x 6/4"	887
	PPRSR63 2A	šedá	63 x 2"	1 814

PPR ŠROUBENÍ VNITŘNÍ, NIKLOVANÁ MOSAZ/PLASTOVÉ HRDLO	Zkr. 1	Barva	Ø	Cena v Kč
	PPRSR20 1/2I	šedá	20 x 1/2"	161
	PPRSR25 3/4I	šedá	25 x 3/4"	252
	PPRSR32 1I	šedá	32 x 1"	351
	PPRSR40 5/4I	šedá	40 x 5/4"	507
	PPRSR50 6/4I	šedá	50 x 6/4"	777
	PPRSR63 2I	šedá	63 x 2"	1 696

PPR POTRUBÍ A TVAROVKY

Rabatní skupina A8AB

PPR T KUS



Zkr. 1	Barva	Rozměr	Cena v Kč
PPRT 20 20 20	šedá	20 x 20 x 20	11
PPRT 20 25 20	šedá	20 x 25 x 20	24
PPRT 25 20 25	šedá	25 x 20 x 25	17
PPRT 25 25 25	šedá	25 x 25 x 25	15
PPRT 32 20 32	šedá	32 x 20 x 32	29
PPRT 32 25 32	šedá	32 x 25 x 32	30
PPRT 32 32 32	šedá	32 x 32 x 32	29
PPRT 40 20 40	šedá	40 x 20 x 40	65
PPRT 40 25 40	šedá	40 x 25 x 40	68
PPRT 40 32 40	šedá	40 x 32 x 40	93
PPRT 40 40 40	šedá	40 x 40 x 40	51
PPRT 50 25 50	šedá	50 x 25 x 50	134
PPRT 50 32 50	šedá	50 x 32 x 50	107
PPRT 50 40 50	šedá	50 x 40 x 50	168
PPRT 50 50 50	šedá	50 x 50 x 50	97
PPRT 63 32 63	šedá	63 x 32 x 63	209
PPRT 63 40 63	šedá	63 x 40 x 63	224
PPRT 63 50 63	šedá	63 x 50 x 63	224
PPRT 63 63 63	šedá	63 x 63 x 63	220
PPRT 75 75 75	šedá	75 x 75 x 75	395
PPRT 90 63 90	šedá	90 x 63 x 90	881
PPRT 90 90 90	šedá	90 x 90 x 90	683
PPRT110 110 110	šedá	110 x 110 x 110	956

PPR T KUS S KOVOVÝM ZÁVITEM - VNĚJŠÍM



Zkr. 1	Barva	Rozměr	Cena v Kč
PPRTP20 1/2A	šedá	20 x 1/2" x 20	124

PPR T KUS S KOVOVÝM ZÁVITEM - VNITŘNÍM



Zkr. 1	Barva	Rozměr	Cena v Kč
PPRTP20 1/2I	šedá	20 x 1/2" x 20	94
PPRTP25 1/2I	šedá	25 x 1/2" x 25	103
PPRTP25 3/4I	šedá	25 x 3/4" x 25	156
PPRTP32 1I	šedá	32 x 1" x 32	287

PPR VENTIL VŘETENOVÝ PŘÍMÝ



Zkr. 1	Barva	Ø	Cena v Kč
PPRV20	šedá	20	317
PPRV25	šedá	25	444
PPRV32	šedá	32	671
PPRV40	šedá	40	1 073
PPRV50	šedá	50	1 824

PPR VENTIL KULOVÝ PŘÍMÝ S MOTÝLKEM





Zkr. 1	Barva	Ø	Cena v Kč
PPRVK20	šedá	20	267

PPR POTRUBÍ A TVAROVKY

Rabatní skupina A8AB

PPR VENTIL KULOVÝ PŘÍMÝ S PÁKOU	Zkr. 1	Barva	Rozměr	Cena v Kč
	PPRVK20P	šedá	20	272
	PPRVK25	šedá	25	357
	PPRVK32	šedá	32	518
	PPRVK40	šedá	40	788
	PPRVK50	šedá	50	1 235
	PPRVK63	šedá	63	1 711

PPR VENTIL KULOVÝ PŘÍMÝ S VYPOUŠTĚNÍM A MOTÝLKEM	Zkr. 1	Barva	Rozměr	Cena v Kč
	PPRVKSV20	šedá	20	387
	PPRVKSV25	šedá	25	473
	PPRVKSV32	šedá	32	635
	PPRVKSV40	šedá	40	899

PPR ZÁSLEPKA	Zkr. 1	Barva	Rozměr	Cena v Kč
	PPRZ20	šedá	20	8
	PPRZ25	šedá	25	11
	PPRZ32	šedá	32	19
	PPRZ40	šedá	40	64
	PPRZ50	šedá	50	125
	PPRZ63	šedá	63	151

PPR ZÁSLEPKA VNITŘNÍ	Zkr. 1	Barva	Rozměr	Cena v Kč
	PPRZ20I	šedá	20	17

PPR ZÁTKA KRÁTKÁ	Zkr. 1	Barva	Rozměr	Cena v Kč
	PPRZK15	šedá	1/2"	14



MĚĎ



MĚĎ

4. MĚD

POTRUBÍ A TVAROVKY
MĚDĚNÉ A BRONZOVÉ PÁJECÍ
PASTY, PÁJKY A PŘÍSLUŠENSTVÍ
LISOVACÍ SYSTÉM Z MĚDI

MĚDĚNÉ POTRUBÍ A TVAROVKY

Rabatní skupina A5BB

SANCO-CU TRUBKA



Zkr. 1	Parametry	Cena v Kč
SANCO M 006 1.0	6x1,0x50m měkká	68
SANCO M 008 1.0	8x1,0x50m měkká	88
SANCO M 010 1.0	10x1,0x50m měkká	106
SANCO M 012 1.0	12x1,0x50m měkká	126
SANCO M 015 1.0	15x1,0x50m měkká	157
SANCO M 018 1.0	18x1,0x25m měkká	192
SANCO M 022 1.0	22x1,0x25m měkká	240

Rabatní skupina A5BA

SANCO P 012 1.0	12x1,0 polotvrdá	124
SANCO P 015 1.0	15x1,0 polotvrdá	157
SANCO P 018 1.0	18x1,0 polotvrdá	192
SANCO P 022 1.0	22x1,0 polotvrdá	248

Rabatní skupina A5BB

SANCO T 028 1.0	28x1,0 tvrdá	317
SANCO T 035 1.2	35x1,2 tvrdá	465
SANCO T 042 1.2	42x1,2 tvrdá	614
SANCO T 054 1.5	54x1,5 tvrdá	986
SANCO T 064 2.0	64x2,0 tvrdá	1 669
SANCO T 076 2.0	76x2,0 tvrdá	1 823
SANCO T 089 2.0	89x2,0 tvrdá	2 425
SANCO T 108 2.5	108x2,5 tvrdá	3 691

MĚĎ

Rabatní skupina A5CC

OBLOUK 90°, MĚĎ



Zkr. 1	Rozměr	Cena v Kč
CU5001A8	8 FxM	102
CU5001A10	10 FxM	83
CU5001A12	12 FxM	35
CU5001A15	15 FxM	24
CU5001A18	18 FxM	45
CU5001A22	22 FxM	55
CU5001A28	28 FxM	147
CU5001A35	35 FxM	400
CU5001A42	42 FxM	578
CU5001A54	54 FxM	1 111
CU5001A64	64 FxM	3 816
CU5001A76	76 FxM	5 741
CU5001A89	89 FxM	9 726
CU5001A133	133 FxM	18 848

OBLOUK 90°, MĚĎ



Zkr. 1	Rozměr	Cena v Kč
CU5002A6	6 FxF	79
CU5002A8	8 FxF	99
CU5002A10	10 FxF	40
CU5002A12	12 FxF	21
CU5002A15	15 FxF	22
CU5002A16	16 FxF	31
CU5002A18	18 FxF	32
CU5002A22	22 FxF	53
CU5002A28	28 FxF	85
CU5002A35	35 FxF	231
CU5002A42	42 FxF	326
CU5002A54	54 FxF	851
CU5002A64	64 FxF	2 945
CU5002A67	67 FxF	3 512
CU5002A76	76 FxF	5 161
CU5002A89	89 FxF	7 789
CU5002A108	108 FxF	9 422
CU5002A133	133 FxF	19 021

MĚDĚNÉ PÁJECÍ TVAROVKY

Rabatní skupina A5CC

OBLOUK 45°, MĚĎ



Zkr. 1	Parametry	Cena v Kč
CU504010	10 FxM	99
CU504012	12 FxM	44
CU504015	15 FxM	21
CU504018	18 FxM	54
CU504022	22 FxM	54
CU504028	28 FxM	97
CU504035	35 FxM	341
CU504042	42 FxM	567
CU504054	54 FxM	996
CU504064	64 FxM	3 585
CU504076	76 FxM	4 812
CU504089	89 FxM	5 762

OBLOUK 45°, MĚĎ



Zkr. 1	Parametry	Cena v Kč
CU504110	10 FxF	97
CU504112	12 FxF	61
CU504115	15 FxF	23
CU504118	18 FxF	46
CU504122	22 FxF	55
CU504128	28 FxF	94
CU504135	35 FxF	293
CU504142	42 FxF	517
CU504154	54 FxF	996
CU504164	64 FxF	3 469
CU504176	76 FxF	4 055
CU504189	89 FxF	5 005
CU5041108	108 FxF	9 784

OBLOUK 180°, MĚĎ



Zkr. 1	Parametry	Cena v Kč
CU506010	10	140
CU506012	12	165
CU506015	15	240
CU506018	18	345
CU506022	22	424
CU506028	28	609
CU506035	35	1 415
CU506054	54	3 840

KOLENO, MĚĎ





Zkr. 1	Parametry	Cena v Kč
CU509008	8 FxF	61
CU509010	10 FxF	51
CU509012	12 FxF	20
CU509015	15 FxF	20
CU509016	16 FxF	33
CU509018	18 FxF	28
CU509022	22 FxF	43
CU509022X15	22Fx15F	239
CU509028	28 FxF	72
CU509028X22	28Fx22F	397
CU509035	35 FxF	271
CU509042	42 FxF	432
CU509054	54 FxF	848
CU509067	67 FxF	3 147
CU509076	76 FxF	4 117

MĚĎĚNÉ PÁJECÍ TVAROVKY

Rabatní skupina A5CC

KOLENO, MĚĎ	Zkr. 1	Parametry	Cena v Kč
	CU50928	8 FxM	148
	CU509210	10 FxM	78
	CU509212	12 FxM	39
	CU509215	15 FxM	23
	CU509216	16 FxM	33
	CU509218	18 FxM	43
	CU509222	22 FxM	75
	CU509228	28 FxM	111
	CU509235	35 FxM	394
	CU509242	42 FxM	572
	CU509254	54 FxM	1 151

NADOBLOUK, MĚĎ	Zkr. 1	Parametry	Cena v Kč
	CU508512	12 FxF	212
	CU508515	15 FxF	103
	CU508518	18 FxF	290
	CU508522	22 FxF	381
	CU508612	12 FxM	196
	CU508615	15 FxM	102
	CU508616	16 FxM	229
	CU508618	18 FxM	240
	CU508622	22 FxM	333

T KUS, MĚĎ	Zkr. 1	Parametry	Cena v Kč
	CU51306	6	79
	CU51308	8	91
	CU513010	10	75
	CU513012	12	41
	CU513015	15	30
	CU513016	16	39
	CU513018	18	57
	CU513022	22	88
	CU513028	28	162
	CU513035	35	401
	CU513042	42	768
	CU513054	54	1 269
	CU513064	64	5 260
	CU513076	76	6 526
	CU513089	89	10 538
	CU5130108	108	14 132
	CU5130133	133	41 421
CU5130159	159	30 966	

T KUS REDUKČNÍ, MĚĎ	Zkr. 1	Parametry	Cena v Kč
	CU51308X6X8	8x6x8	160
	CU513010X6X10	10x6x10	193
	CU513010X12X10	10x12x10	206
	CU513012X10X10	12x10x10	189
	CU513012X8X12	12x8x12	262
	CU513012X10X12	12x10x12	156
	CU513012X12X10	12x12x10	159
	CU513012X15X12	12x15x12	188
	CU513012X18X12	12x18x12	260
	CU513015X10X15	15x10x15	153
	CU513015X12X12	15x12x12	118
	CU513015X12X15	15x12x15	57

MĚDĚNÉ PÁJECÍ TVAROVKY

Rabatní skupina A5CC

T KUS REDUKČNÍ, MĚĎ



Zkr. 1	Parametry	Cena v Kč
CU513015X15X12	15x15x12	149
CU513015X18X15	15x18x15	144
CU513015X22X15	15x22x15	293
CU513018X12X12	18x12x12	260
CU513018X12X15	18x12x15	229
CU513018X12X18	18x12x18	97
CU513018X15X12	18x15x12	287
CU513018X15X15	18x15x15	76
CU513018X15X18	18x15x18	59
CU513018X18X12	18x18x12	315
CU513018X18X15	18x18x15	83
CU513018X22X15	18x22x15	301
CU513018X22X18	18x22x18	198
CU513022X12X22	22x12x22	193
CU513022X15X15	22x15x15	128
CU513022X15X18	22x15x18	139
CU513022X15X22	22x15x22	71
CU513022X16X18	22x16x18	219
CU513022X16X22	22x16x22	118
CU513022X18X15	22x18x15	268
CU513022X18X18	22x18x18	151
CU513022X18X22	22x18x22	99
CU513022X22X15	22x22x15	191
CU513022X22X18	22x22x18	225
CU513022X28X22	22x28x22	348
CU513028X12X28	28x12x28	443
CU513028X15X22	28x15x22	356
CU513028X15X28	28x15x28	143
CU513028X18X18	28x18x18	517
CU513028X18X22	28x18x22	354
CU513028X18X28	28x18x28	245
CU513028X22X15	28x22x15	541
CU513028X22X18	28x22x18	489
CU513028X22X22	28x22x22	289
CU513028X22X28	28x22x28	165
CU513028X28X15	28x28x15	538
CU513028X28X16	28x28x16	523
CU513028X28X18	28x28x18	466
CU513028X28X22	28x28x22	380
CU513028X35X28	28x35x28	755
CU513035X15X28	35x15x28	1 050
CU513035X15X35	35x15x35	627
CU513035X18X35	35x18x35	628
CU513035X22X22	35x22x22	953
CU513035X22X28	35x22x28	618
CU513035X22X35	35x22x35	445
CU513035X28X22	35x28x22	900
CU513035X28X28	35x28x28	634
CU513035X28X35	35x28x35	596
CU513035X35X22	35x35x22	1 091
CU513035X35X28	35x35x28	1 035
CU513042X15X42	42x15x42	1 397
CU513042X18X42	42x18x42	1 438
CU513042X22X42	42x22x42	892
CU513042X28X42	42x28x42	1 048
CU513042X35X35	42x35x35	1 672
CU513042X35X42	42x35x42	1 299

MĚDĚNÉ PÁJECÍ TVAROVKY

Rabatní skupina A5CC

T KUS REDUKČNÍ, MĚŘ



Zkr. 1	Parametry	Cena v Kč
CU513054X15X54	54x15x54	2 880
CU513054X22X54	54x22x54	2 078
CU513054X28X54	54x28x54	2 268
CU513054X35X54	54x35x54	2 258
CU513054X42X54	54x42x54	2 277
CU513054X54X42	54x54x42	2 728
CU513064X35X64	64x35x64	5 310
CU513064X42X64	64x42x64	4 024
CU513064X54X64	64x54x64	3 877
CU513076X35X76	76x35x76	6 811
CU513076X54X76	76x54x76	7 172
CU513076X64X76	76x64x76	8 043
CU513089X54X89	89x54x89	7 724
CU513089X64X89	89x64x89	11 739
CU513089X76X89	89x76x89	10 387

NÁTRUBEK REDUKČNÍ, MĚŘ



Zkr. 1	Parametry	Cena v Kč
CU52408X6	8x6	99
CU524010X6	10x6	95
CU524010X8	10x8	107
CU524012X8	12x8	89
CU524012X10	12x10	57
CU524015X10	15x10	72
CU524015X12	15x12	35
CU524015X14	15x14	35
CU524016X10	16x10	36
CU524016X12	16x12	35
CU524018X12	18x12	75
CU524018X14	18x14	46
CU524018X15	18x15	30
CU524018X16	18x16	46
CU524022X12	22x12	161
CU524022X14	22x14	71
CU524022X15	22x15	71
CU524022X16	22x15	75
CU524022X18	22x18	50
CU524028X12	28x12	265
CU524028X15	28x15	155
CU524028X16	28x16	182
CU524028X18	28x18	137
CU524028X22	28x22	79
CU524035X18	35x18	447
CU524035X22	35x22	287
CU524035X28	35x28	319
CU524042X22	42x22	596
CU524042X28	42x28	475
CU524042X35	42x35	386
CU524054X28	54x28	1 015
CU524054X35	54x35	879
CU524054X42	54x42	755
CU524064X35	64x35	935
CU524064X42	64x42	937
CU524064X54	64x54	1 228
CU524076X54	76x54	2 003
CU524076X64	76x64	2 012

MĚDĚNÉ PÁJECÍ TVAROVKY

Rabatní skupina A5CC

NÁTRUBEK, MĚĎ



Zkr. 1	Parametry	Cena v Kč
CU52706	6	38
CU52708	8	36
CU527010	10	19
CU527012	12	12
CU527014	14	12
CU527015	15	13
CU527018	18	15
CU527022	22	24
CU527028	28	52
CU527035	35	110
CU527042	42	201
CU527054	54	362
CU527064	64	1 032
CU527076	76	1 336
CU527089	89	1 896
CU5270108	108	3 209
CU5270133	133	3 488
CU5270159	159	4 591

NÁTRUBEK PŘEVLEČNÝ, MĚĎ



Zkr. 1	Parametry	Cena v Kč
CU5270515	15	38
CU5270518	18	55
CU5270522	22	101
CU5270528	28	135

VSUVKA REDUKČNÍ, MĚĎ





Zkr. 1	Parametry	Cena v Kč
CU524310X6	10Mx6	101
CU524310X8	10Mx8	70
CU524312X6	12Mx6	103
CU524312X8	12Mx8	63
CU524312X10	12Mx10	50
CU524315X8	15Mx8	66
CU524315X10	15Mx10	54
CU524315X12	15Mx12	25
CU524316X12	16Mx12	31
CU524318X10	18Mx10	100
CU524318X12	18Mx12	55
CU524318X15	18Mx15	21
CU524322X12	22Mx12	115
CU524322X14	22Mx14	55
CU524322X15	22Mx15	37
CU524322X18	22Mx18	39
CU524328X12	28Mx12	250
CU524328X15	28Mx15	122
CU524328X18	28Mx18	130
CU524328X22	28Mx22	63

MĚĎĚNÉ PÁJECÍ TVAROVKY

Rabatní skupina A5CC

VSUVKA REDUKČNÍ, MĚĎ	Zkr. 1	Parametry	Cena v Kč
	CU524335X15	35Mx15	373
	CU524335X18	35Mx18	296
	CU524335X22	35Mx22	266
	CU524335X28	35Mx28	196
	CU524342X15	42Mx15	828
	CU524342X18	42Mx18	929
	CU524342X22	42Mx22	508
	CU524342X28	42Mx28	375
	CU524342X35	42Mx35	330
	CU524354X22	54Mx22	1 036
	CU524354X28	54Mx28	881
	CU524354X35	54Mx35	740
	CU524354X42	54Mx42	601
	CU524364X35	64Mx35	1 685
	CU524364X42	64Mx42	1 772
	CU524364X54	64Mx54	1 433
	CU524376X35	76Mx35	2 189
	CU524376X42	76Mx42	2 249
	CU524376X54	76Mx54	1 919
	CU524376X64	76Mx64	2 058
	CU524389X54	89Mx54	3 048
	CU524389X64	89Mx64	2 723
	CU524389X76	89Mx76	2 346
	CU5243108X54	108Mx54	6 033
	CU5243108X64	108Mx64	6 301
	CU5243108X76	108Mx76	3 955
CU5243108X89	108Mx89	3 278	
CU5243133X76	133Mx76	9 762	

VÍKO, MĚĎ	Zkr. 1	Parametry	Cena v Kč
	CU53018	8	83
	CU530110	10	61
	CU530112	12	49
	CU530115	15	31
	CU530118	18	36
	CU530122	22	61
	CU530128	28	106
	CU530135	35	271
	CU530142	42	488
	CU530154	54	715
	CU594367	64	2 251
	CU530176	76	3 215
	CU5301108	108	5 540

PŮLSROUBENÍ, MĚĎ	Zkr. 1	Parametry	Cena v Kč
	CU535922X1	22x1"	214
	CU535922X3/4	22x3/4"	111
	CU5359G18X3/4	18x3/4"	107

BRONZOVÉ PÁJECÍ TVAROVKY

Rabatní skupina A5CE

KOLENO VNITŘNÍ, BRONZ



Zkr. 1	Parametry	Cena v Kč
CU4090G10X3/8	10x3/8"	297
CU4090G12X1/2	12x1/2"	194
CU4090G12X3/8	12x3/8"	372
CU4090G15X1/2	15x1/2"	208
CU4090G15X3/4	15x3/4"	583
CU4090G15X3/8	15x3/8"	382
CU4090G18X1/2	18x1/2"	260
CU4090G18X3/4	18x3/4"	476
CU4090G22X1	22x1"	885
CU4090G22X1/2	22x1/2"	323
CU4090G22X3/4	22x3/4"	373
CU4090G28X1	28x1"	1 075
CU4090G28X3/4	28x3/4"	1 037
CU4090G35X11/4	35x5/4"	2 337
CU4090G42X11/2	42x6/4"	3 820
CU4090G54X2	54x2"	5 475

KOLENO VNĚJŠÍ, BRONZ



Zkr. 1	Parametry	Cena v Kč
CU4092G12X1/2	12x1/2"	292
CU4092G12X3/8	12x3/8"	222
CU4092G15X1/2	15x1/2"	193
CU4092G15X3/8	15x3/8"	323
CU4092G18X1/2	18x1/2"	294
CU4092G18X3/4	18x3/4"	685
CU4092G22X1	22x1"	1 133
CU4092G22X1/2	22x1/2"	834
CU4092G22X3/4	22x3/4"	420
CU4092G28X1	28x1"	975
CU4092G28X3/4	28x3/4"	2 189
CU4092G35X11/4	35x5/4"	3 026
CU4092G54X2	54x2"	5 138

ŠROUBENÍ KOLENOVÉ, BRONZ





Zkr. 1	Parametry	Cena v Kč
CU409615	15	1 135
CU409618	18	1 811
CU409622	22	1 685
CU409628	28	3 557
CU4096G15X1/2	15x1/2"	974
CU4096G18X1/2	18x1/2"	1 209
CU4096G18X3/4	18x3/4"	1 602
CU4096G22X1	22x1"	1 928
CU4096G22X3/4	22x3/4"	1 061
CU4096G35X11/4	35x5/4"	3 997
CU4098G54X2	54x2"	4 238
CU4098G10X1/4	10x1/4"	1 848
CU4098G12X1/2	12x1/2"	1 294
CU4098G12X3/8	12x3/8"	1 183
CU4098G15X1/2	15x1/2"	646
CU4098G18X1/2	18x1/2"	552
CU4098G18X3/4	18x3/4"	1 529
CU4098G22X3/4	22x3/4"	1 244
CU4098G28X1	28x1"	2 211
CU4098G35X11/4	35x5/4"	4 253
CU4098G42X11/2	42x6/4"	2 198
CU4098G54X2	54x2"	4 238

BRONZOVÉ PÁJECÍ TVAROVKY

Rabatní skupina A5CE







T KUS REDUKČNÍ, BRONZ	Zkr. 1	Parametry	Cena v Kč
	CU4130G12X1/2	12x1/2"x12	564
	CU4130G12X3/8	12x3/8"x12	242
	CU4130G15X1/2	15x1/2"x15	282
	CU4130G15X3/4	15x3/4"x15	660
	CU4130G15X3/8	15x3/8"x15	390
	CU4130G18X1/2	18x1/2"x18	342
	CU4130G18X3/4	18x3/4"x18	890
	CU4130G18X3/8	18x3/8"x18	434
	CU4130G22X1/2	22x1/2"x22	460
	CU4130G22X1/2X22	22x1/2"x22	110
	CU4130G22X3/4	22x3/4"x22	646
	CU4130G22X3/8	22x3/8"x22	889
	CU4130G28X1	28x1"x28	1735
	CU4130G28X1/2	28x1/2"x28	507
	CU4130G28X3/4	28x3/4"x28	1150
	CU4130G35X1	35x1"x35	2 639
	CU4130G35X1/2	35x1/2"x35	1 658
	CU4130G35X11/4	35x5/4"x35	2 988
	CU4130G35X3/4	35x3/4"x35	2 609
	CU4130G42X1/2	42x1/2"x42	2 562
CU4130G42X11/2	42x6/4"x42	4 976	
CU4130G54X1/2	54x1/2"x54	4 237	

TVAROVKA KŘÍŽ, MĚĎ	Zkr. 1	Parametry	Cena v Kč
	CU418015	15	1 077
	CU418018	18	1 386
	CU418022	22	2 019
	CU418028	22	1 236

PŘECHODKA VNĚJŠÍ, BRONZ	Zkr. 1	Parametry	Cena v Kč
	CU4243G8X1/4	8x1/4"	356
	CU4243G8X3/8	8x3/8"	448
	CU4243G10X1/2	10x1/2"	321
	CU4243G10X1/4	10x1/4"	320
	CU4243G10X3/8	10x3/8"	289
	CU4243G12X1/2	12x1/2"	110
	CU4243G12X1/4	12x1/4"	321
	CU4243G12X3/8	12x3/8"	98
	CU4243G14X1/2	14x1/2"	223
	CU4243G15X1/2	15x1/2"	85
	CU4243G15X3/4	15x3/4"	186
	CU4243G15X3/8	15x3/8"	130
	CU4243G18X1/2	18x1/2"	107
	CU4243G18X3/4	18x3/4"	142
	CU4243G22X1	22x1"	199
	CU4243G22X1/2	22x1/2"	215
	CU4243G22X3/4	22x3/4"	164
	CU4243G28X1	28x1"	253
	CU4243G28X1/2	28x1/2"	832
	CU4243G28X11/4	28x5/4"	497
	CU4243G28X3/4	28x3/4"	376
	CU4243G35X1	35x1"	569
	CU4243G35X11/2	35x6/4"	1 240
	CU4243G35X11/4	35x5/4"	464

BRONZOVÉ PÁJECÍ TVAROVKY

Rabatní skupina A5CE

PŘECHODKA VNĚJŠÍ, BRONZ	Zkr. 1	Parametry	Cena v Kč
	CU4243G42X11/2	42x6/4"	918
	CU4243G42X11/4	42x5/4"	1 484
	CU4243G42X2	42x2"	2 428
	CU4243G54X11/2	54x6/4"	2 912
	CU4243G54X2	54x2"	2 028
	CU4243G64,0X21/2	64x21/2"	3 401
	CU4243G76X21/2	76x21/2"	5 391
	CU4243G76X3	76x3"	4 640
	CU4243G89X3	89x3	5 990
VSUVKA PŘECHODOVÁ, BRONZ	Zkr. 1	Parametry	Cena v Kč
	CU4246G12X1/2	12x1/2"	547
	CU4246G12X3/8	12x3/8"	357
	CU4246G15X1/2	15x1/2"	246
	CU4246G15X3/8	15x3/8"	351
	CU4246G18X1/2	18x1/2"	312
	CU4246G18X3/4	18x3/4"	1 077
	CU4246G22X1/2	22x1/2"	426
	CU4246G22X3/4	22x3/4"	575
	CU4246G28X1	28x1"	1 080
	CU4246G28X3/4	28x3/4"	991
	CU4246G35X11/4	35x5/4"	3 253
	VSUVKA DVOJITÁ, BRONZ	Zkr. 1	Parametry
	CU4280G15	15x1/2"	464
	CU4280G18	18x1/2"	806
	CU4280G22X1/2	22x1/2"	895
	CU4280G22X3/4	22x3/4"	580
	CU4280G28	28x1"	1 159
	CU4280G35	35x5/4"	1 770
	CU4280G42	42x6/4"	2 257
	ŠROUBENÍ PRO PLYN, BRONZ	Zkr. 1	Parametry
	CU433012	12	1 006
	CU433015	15	589
	CU433018	18	969
	CU433022	22	999
	CU433028	28	2 185
	CU433035	35	3 453
	ŠROUBENÍ, PLOCHÉ TĚSNĚNÍ, NÁTRUBEK BRONZ, ZÁV. HRDLO MOSAZ	Zkr. 1	Parametry
	CU4330G15	15x1/2"	1 070
	CU4330G18	18x1/2"	1 506
	CU4330G22	22x3/4"	1 172
	CU4330G28	28x1"	2 165
ŠROUBENÍ, PLOCHÉ TĚSNĚNÍ, NÁTRUBEK MOSAZ, ZÁV. HRDLO BRONZ	Zkr. 1	Parametry	Cena v Kč
	CU4331G15	15x1/2"	643
	CU4331G18	18x1/2"	1 070
	CU4331G22	22x3/4"	927
	CU4331G28	28x1"	1 160
	CU4331G35	35x5/4"	3 616
ŠROUBENÍ, KÓNICKÉ TĚSNĚNÍ, BRONZ	Zkr. 1	Parametry	Cena v Kč
	CU434010	10	1 717
	CU434015	15	595
	CU434018	18	621
	CU434022	22	665
	CU434028	28	1 873
	CU434035	35	2 473
	CU434042	42	1 561
	CU434054	54	2 456

BRONZOVÉ PÁJECÍ TVAROVKY

Rabatní skupina A5CE

ŠROUBENÍ, KÓNICKÉ TĚSNĚNÍ, NÁTRUBEK BRONZ,
ZÁV. HRDLO MOSAZ



Zkr. 1	Parametry	Cena v Kč
CU4340G12X1/2	12x1/2"	1 289
CU4340G15X1/2	15x1/2"	535
CU4340G15X3/4	15x3/4"	1 238
CU4340G15X3/8	15x3/8"	1 490
CU4340G18X1/2	18x1/2"	1 026
CU4340G18X3/4	18x3/4"	1 064
CU4340G22X1	22x1"	1 027
CU4340G22X3/4	22x3/4"	746
CU4340G28X1	28x1"	1 225
CU4340G35X11/4	35x5/4"	2 753
CU4340G42X11/2	42x6/4"	1 523
CU4340G54X2	54x2"	2 957
CU4130G54X1/2	54x1/2"x54	4 237

ŠROUBENÍ, KÓNICKÉ TĚSNĚNÍ, NÁTRUBEK MOSAZ,
ZÁV. HRDLO BRONZ



Zkr. 1	Parametry	Cena v Kč
CU4341G10X1/4	10x1/4"	1 215
CU4341G12X1/2	12x1/2"	473
CU4341G12X3/8	12x3/8"	884
CU4341G15X1/2	15x1/2"	553
CU4341G15X3/4	15x3/4"	1 442
CU4341G15X3/8	15x3/8"	1 114
CU4341G18X1/2	18x1/2"	561
CU4341G18X3/4	18x3/4"	816
CU4341G22X1	22x1"	1 324
CU4341G22X1/2	22x1/2"	1 925
CU4341G22X3/4	22x3/4"	733
CU4341G28X1	28x1"	1 197
CU4341G35X11/4	35x5/4"	2 914
CU4341G42X11/2	42x6/4"	3 441
CU4341G54X2	54x2"	8 285

ŠROUBENÍ PRO TRUBKY, KÓNICKÉ TĚSNĚNÍ, VNĚJŠÍ ZÁVIT,
BRONZ



Zkr. 1	Parametry	Cena v Kč
CU4343G12X1/2	12x1/2"	270
CU4343G12X3/8	12x3/8"	190
CU4343G15X1/2	15x1/2"	191
CU4343G15X3/4	15x3/4"	252
CU4343G18X1/2	18x1/2"	297
CU4343G18X3/4	18x3/4"	328
CU4343G22X1	22x1"	533
CU4343G22X3/4	22x3/4"	276
CU4343G28X1	28x1"	515
CU4343G35X11/4	35x5/4"	1 096
CU4343G42X11/2	42x6/4"	1 379
CU4343G54X2	54x2"	3 359
CU4343G64X21/2	64x2 1/2"	3 734
CU4343G76X21/2	76x2 1/2"	5 196

NÁTRUBEK PŘECHODOVÝ VNITŘNÍ, BRONZ



Zkr. 1	Parametry	Cena v Kč
CU4270G10X1/2	10x1/2"	557
CU4270G10X1/4	10x1/4"	402
CU4270G10X3/8	10x3/8"	445
CU4270G12X1/2	12x1/2"	166
CU4270G12X3/8	12x3/8"	184
CU4270G15X1/2	15x1/2"	113
CU4270G15X3/4	15x3/4"	336
CU4270G15X3/8	15x3/8"	136
CU4270G18X1/2	18x1/2"	170
CU4270G18X3/4	18x3/4"	279

BRONZOVÉ PÁJECÍ TVAROVKY

Rabatní skupina A5CE

NÁTRUBEK PŘECHODOVÝ VNITŘNÍ, BRONZ	Zkr. 1	Parametry	Cena v Kč
	CU4270G22X1	22x1"	370
	CU4270G22X1/2	22x1/2"	240
	CU4270G22X3/4	22x3/4"	238
	CU4270G28X1	28x1"	349
	CU4270G28X1/2	28x1/2"	751
	CU4270G28X11/4	28x5/4"	1 010
	CU4270G28X3/4	28x3/4"	473
	CU4270G35X1	35x1"	746
	CU4270G35X11/4	35x5/4"	713
	CU4270G35X3/4	35x3/4"	1 526
	CU4270G42X11/2	42x6/4"	1 474
	CU4270G42X11/4	42x5/4"	1 598
	CU4270G54X2	54x2"	2 572
	CU4270G54X6/4	54x6/4"	2 357
	CU4270G64X21/2	64x21/2"	4 489

NÁTRUBEK PŘECHODOVÝ VNITŘNÍ, KŘÍDLOVÁ MATICE, BRONZ	Zkr. 1	Parametry	Cena v Kč
	CU4270GF	15x1/2"	108



PŘECHODKA, PLOCHÉ TĚSNĚNÍ, BRONZ	Zkr. 1	Parametry	Cena v Kč
	CU4359G15X3/4	15x3/4"	362
	CU4359G18X3/4	18x3/4"	728
	CU4359G22X1	22/1"	1 043
	CU4359G28X1 1/4	28x5/4"	1 867
	CU4359G35X1 1/2	35x6/4"	1 080
	CU4359G42X1 3/4	42x1 3/4"	1 443
	CU4359G54X2 3/8	54x2 3/8"	1 588

PŘECHODKA, KÓNICKÉ TĚSNĚNÍ, BRONZ	Zkr. 1	Parametry	Cena v Kč
	CU9434012	12	345
	CU4384G12	12x1/2"	191
	CU4384G15	15x3/4"	151
	CU4384G18	18x3/4"	241
	CU94384G22X1	22x1"	237
	CU4384G28	28x5/4"	438

NÁSTĚNKA, BRONZ	Zkr. 1	Parametry	Cena v Kč
	CU4471G12X1/2	12x1/2"	350
	CU4471G15X1/2	15x1/2"	296
	CU4471G18X1/2	18x1/2"	372
	CU4471G18X3/4	18x3/4"	587
	CU4471G22X1/2	22x1/2"	301
	CU4471G22X3/4	22x3/4"	836
	CU4471G28X1	28x1"	1 703
	CU4472G12X1/2	12x1/2"	174
	CU4472G15X1/2	15x1/2"	249
	CU4472G15X3/4	15x3/4"	1 007
	CU4472G15X3/8	15x3/8"	522
	CU4472G18X1/2	18x1/2"	301
CU4472G22X3/4	22x3/4"	486	

BRONZOVÉ PÁJECÍ TVAROVKY

Rabatní skupina A5CE

NÁSTĚNKA S DLOUHÝM PŘÍP. KOLENEM, BRONZ	Zkr. 1	Parametry	Cena v Kč
	CU4472GL15	15x1/2"x45	2 452
NÁSTĚNKA TVAR T			
	CU4490G15	15x1/2"x15	816
	CU4490G18	18x1/2"x18	1 379
	CU4490G22X1/2	22x1/2"x22	1 687
MATICE PŘEVLEČNÁ			
	CU4374G3/4	3/4"	124
	CU4374G11/2	6/4"	879

PASTY, PÁJKY A PŘÍSLUŠENSTVÍ K PÁJENÍ

Rabatní skupina A5CZ

	Zkr. 1	Cena v Kč
Kartáček Ø 15 mm, 0,2 mm	CUKAR 15	109
Kartáček Ø 18 mm, 0,2 mm	CUKAR 18	110
Kartáček Ø 22 mm, 0,2 mm	CUKAR 22	118
Kartáček Ø 28 mm, 0,2 mm	CUKAR028	125
Kartáček Ø 35 mm, 0,2 mm	CUKAR035	132
PASTY		
Pasta 3000 pro měkké pájení dóza 250g	CU-ROFIX3-SPEZIAL	1 156
Pasta 4000 pro měkké pájení dóza 250g, s Ag	CU-ROFIX4-SPEZIAL	1 667
Pasta na tvrdé pájení LP 5	ROT4.0500	292
PÁJKY		
Pájka tvrdá ROLLOT S 2 Ag 2%	ROT4.0202	1 739
Pájka 4 2mm 250g měkká s Ag	S-SN97AG3 2MM	2 293
Pájka 4 3mm 250g měkká s Ag	S-SN97AG3 3MM	2 282
Pájka 3 2mm 250g měkká	S-SN97CU3 2MM	1 407
Pájka 3 3mm 250g měkká	S-SN97CU3 3MM	1 401

LISOVACÍ SYSTÉM Z MĚDI - PRO ROZVODY TOPENÍ A VODY

Rabatní skupina A5DC

KOLENO 90° MF BPRESS	Zkr. 1	Ø	Cena v Kč
	CUBP5001 01200000	12 mm	103
	CUBP5001 01500000	15 mm	103
	CUBP5001 01800000	18 mm	139
	CUBP5001 02200000	22 mm	181
	CUBP5001 02800000	28 mm	413
	CUBP5001 03500000	35 mm	764
	CUBP5001 04200000	42 mm	1 507
	CUBP5001 05400000	54 mm	2 017

KOLENO 90° FF BPRESS	Zkr. 1	Ø	Cena v Kč
	CUBP5002 01200000	12 mm	110
	CUBP5002 01500000	15 mm	109
	CUBP5002 01800000	18 mm	143
	CUBP5002 02200000	22 mm	182
	CUBP5002 02800000	28 mm	369
	CUBP5002 03500000	35 mm	756
	CUBP5002 04200000	42 mm	1 441
	CUBP5002 05400000	54 mm	1 994

KOLENO 45° MF BPRESS	Zkr. 1	Ø	Cena v Kč
	CUBP5040 01200000	12 mm	97
	CUBP5040 01500000	15 mm	101
	CUBP5040 01800000	18 mm	128
	CUBP5040 02200000	22 mm	147
	CUBP5040 02800000	28 mm	494
	CUBP5040 03500000	35 mm	704
	CUBP5040 04200000	42 mm	1 104
	CUBP5040 05400000	54 mm	1 635

KOLENO 45° FF BPRESS	Zkr. 1	Ø	Cena v Kč
	CUBP5041 01200000	12 mm	122
	CUBP5041 01500000	15 mm	124
	CUBP5041 01800000	18 mm	127
	CUBP5041 02200000	22 mm	160
	CUBP5041 02800000	28 mm	506
	CUBP5041 03500000	35 mm	727
	CUBP5041 04200000	42 mm	1 185
	CUBP5041 05400000	54 mm	1 658

NADOBLOUK FF BPRESS	Zkr. 1	Ø	Cena v Kč
	CUBP5085 01500000	15 mm	693
	CUBP5085 01800000	18 mm	753
	CUBP5085 02200000	22 mm	871

NADOBLOUK MF BPRESS	Zkr. 1	Ø	Cena v Kč
	CUBP5086 01200000	12 mm	270
	CUBP5086 01500000	15 mm	274
	CUBP5086 01800000	18 mm	389
	CUBP5086 02200000	22 mm	511

Lisování
s čelistmi V

LISOVACÍ SYSTÉM Z MĚDI - PRO ROZVODY TOPENÍ A VODY

Rabatní skupina A5DC

T-KUS F BPRESS	Zkr. 1	Ø	Cena v Kč
	CUBP5130 01212012	12 mm	180
	CUBP5130 01515015	15 mm	186
	CUBP5130 01818018	18 mm	250
	CUBP5130 02222022	22 mm	323
	CUBP5130 02828028	28 mm	537
	CUBP5130 03535035	35 mm	906
	CUBP5130 04242042	42 mm	1764
CUBP5130 05454054	54 mm	2179	

T-KUS REDUKOVANÝ F BPRESS	Zkr. 1	Ø	Cena v Kč
	CUBP5130 01215012	12 x 15 x 12 mm	496
	CUBP5130 01512012	15 x 12 x 12 mm	389
	CUBP5130 01512015	15 x 12 x 15 mm	211
	CUBP5130 01515012	15 x 15 x 12 mm	399
	CUBP5130 01518015	15 x 18 x 15 mm	497
	CUBP5130 01522015	15 x 22 x 15 mm	571
	CUBP5130 01812018	18 x 12 x 18 mm	240
	CUBP5130 01815015	18 x 15 x 15 mm	407
	CUBP5130 01815018	18 x 15 x 18 mm	228
	CUBP5130 01818015	18 x 18 x 15 mm	409
	CUBP5130 01822018	18 x 22 x 18 mm	579
	CUBP5130 02212022	22 x 12 x 22 mm	306
	CUBP5130 02215015	22 x 15 x 15 mm	467
	CUBP5130 02215018	22 x 15 x 18 mm	497
	CUBP5130 02215022	22 x 15 x 22 mm	278
	CUBP5130 02218015	22 x 18 x 15 mm	555
	CUBP5130 02218018	22 x 18 x 18 mm	496
	CUBP5130 02218022	22 x 18 x 22 mm	324
	CUBP5130 02222015	22 x 22 x 15 mm	479
	CUBP5130 02222018	22 x 22 x 18 mm	605
	CUBP5130 02228022	22 x 28 x 22 mm	924
	CUBP5130 02815022	28 x 15 x 22 mm	942
	CUBP5130 02815028	28 x 15 x 28 mm	609
	CUBP5130 02818022	28 x 18 x 22 mm	953
	CUBP5130 02818028	28 x 18 x 28 mm	842
	CUBP5130 02822022	28 x 22 x 22 mm	822
	CUBP5130 02822028	28 x 22 x 28 mm	607
	CUBP5130 02828015	28 x 28 x 15 mm	1000
	CUBP5130 02828018	28 x 28 x 18 mm	1032
	CUBP5130 02828022	28 x 28 x 22 mm	930
	CUBP5130 03515035	35 x 15 x 35 mm	901
	CUBP5130 03518035	35 x 18 x 35 mm	953
	CUBP5130 03522028	35 x 22 x 28 mm	1346
	CUBP5130 03522035	35 x 22 x 35 mm	826
	CUBP5130 03528028	35 x 28 x 28 mm	1324
	CUBP5130 03528035	35 x 28 x 35 mm	871
CUBP5130 04222042	42 x 22 x 42 mm	1579	
CUBP5130 04228042	42 x 28 x 42 mm	1602	
CUBP5130 04235035	42 x 35 x 35 mm	1995	
CUBP5130 04235042	42 x 35 x 42 mm	1658	
CUBP5130 05422054	54 x 22 x 54 mm	2476	
CUBP5130 05428054	54 x 28 x 54 mm	2553	
CUBP5130 05435054	54 x 35 x 54 mm	2648	
CUBP5130 05442042	54 x 42 x 42 mm	2800	
CUBP5130 05442054	54 x 42 x 54 mm	1980	





LISOVACÍ SYSTÉM Z MĚDI - PRO ROZVODY TOPENÍ A VODY

Rabatní skupina A5DC

REDUKCE FF BPRESS	Zkr. 1	Ø	Cena v Kč
	CUBP5240 01512000	15 x 12 mm	297
	CUBP5240 01815000	18 x 15 mm	428
	CUBP5240 02215000	22 x 15 mm	468
	CUBP5240 02218000	22 x 18 mm	476
	CUBP5240 02822000	28 x 22 mm	536
	CUBP5240 03528000	35 x 28 mm	753
	CUBP5240 04235000	42 x 35 mm	1 121
	CUBP5240 05442000	54 x 42 mm	1 254

REDUKCE MF BPRESS	Zkr. 1	Ø	Cena v Kč
	CUBP5243 01512000	15 x 12 mm	94
	CUBP5243 01812000	18 x 12 mm	95
	CUBP5243 01815000	18 x 15 mm	95
	CUBP5243 02215000	22 x 15 mm	113
	CUBP5243 02218000	22 x 18 mm	116
	CUBP5243 02815000	28 x 15 mm	288
	CUBP5243 02818000	28 x 18 mm	295
	CUBP5243 02822000	28 x 22 mm	302
	CUBP5243 03522000	35 x 22 mm	357
	CUBP5243 03528000	35 x 28 mm	393
	CUBP5243 04222000	42 x 22 mm	609
	CUBP5243 04228000	42 x 28 mm	594
	CUBP5243 04235000	42 x 35 mm	582
	CUBP5243 05435000	54 x 35 mm	811
	CUBP5243 05442000	54 x 42 mm	778

NÁTRUBEK FF BPRESS	Zkr. 1	Ø	Cena v Kč
	CUBP5270 01200000	12 mm	103
	CUBP5270 01500000	15 mm	105
	CUBP5270 01800000	18 mm	129
	CUBP5270 02200000	22 mm	158
	CUBP5270 02800000	28 mm	306
	CUBP5270 03500000	35 mm	380
	CUBP5270 04200000	42 mm	713
	CUBP5270 05400000	54 mm	897

VÍČKO BPRESS	Zkr. 1	Ø	Cena v Kč
	CUBP5290 01200000	12 mm	149
	CUBP5290 01500000	15 mm	97
	CUBP5290 01800000	18 mm	146
	CUBP5290 02200000	22 mm	369
	CUBP5290 02800000	28 mm	570
	CUBP5290 03500000	35 mm	645
	CUBP5290 04200000	42 mm	925
	CUBP5290 05400000	54 mm	1 060

ZÁTKA BPRESS	Zkr. 1	Ø	Cena v Kč
	CUBP5301 01200000	12 mm	222
	CUBP5301 01500000	15 mm	222
	CUBP5301 01800000	18 mm	282
	CUBP5301 02200000	22 mm	376
	CUBP5301 02800000	28 mm	578
	CUBP5301 03500000	35 mm	644
	CUBP5301 04200000	42 mm	1 000
	CUBP5301 05400000	54 mm	1 219

Lisování
s čelistmi V

LISOVACÍ SYSTÉM Z MĚDI - PRO ROZVODY TOPENÍ A VODY

Rabatní skupina A5DC

T-KUS REDUKOVANÝ F BPRESS



Zkr. 1	Ø	Cena v Kč
CUBP4130G01204012	12 x 1/2" x 12 mm	523
CUBP4130G01503015	15 x 3/8" x 15 mm	919
CUBP4130G01504015	15 x 1/2" x 15 mm	508

NÁTRUBEK PŘECHODOVÝ MF BPRESS



Zkr. 1	Ø	Cena v Kč
CUBP4243G01203000	12x3/8"	159
CUBP4243G01204000	12x1/2"	127
CUBP4243G01503000	15x3/8"	180
CUBP4243G01504000	15x1/2"	120
CUBP4243G01506000	15x3/4"	237
CUBP4243G01804000	18x1/2"	149
CUBP4243G01806000	18x3/4"	180
CUBP4243G02204000	22x1/2"	243
CUBP4243G02206000	22x3/4"	221
CUBP4243G02208000	22x1"	299
CUBP4243G02806000	28x3/4"	659
CUBP4243G02808000	28x1"	404
CUBP4243G02810000	28x5/4"	827
CUBP4243G03508000	35x1"	911
CUBP4243G03510000	35x5/4"	904
CUBP4243G03512000	35x6/4"	974
CUBP4243G04210000	42x5/4"	1 230
CUBP4243G04212000	42x6/4"	1 261
CUBP4243G05412000	54x6/4"	2 126
CUBP4243G05416000	54x2"	2 432

NÁTRUBEK PŘECHODOVÝ FF BPRESS



Zkr. 1	Ø	Cena v Kč
CUBP4270G01203000	12 x 3/8"	178
CUBP4270G01204000	12 x 1/2"	158
CUBP4270G01503000	15 x 3/8"	154
CUBP4270G01504000	15 x 1/2"	149
CUBP4270G01506000	15 x 3/4"	300
CUBP4270G01804000	18 x 1/2"	196
CUBP4270G01806000	18 x 3/4"	384
CUBP4270G02204000	22 x 1/2"	221
CUBP4270G02206000	22 x 3/4"	238
CUBP4270G02208000	22 x 1"	350
CUBP4270G02806000	28 x 3/4"	771
CUBP4270G02808000	28 x 1"	435
CUBP4270G02810000	28 x 5/4"	821
CUBP4270G03508000	35 x 1"	1 003
CUBP4270G03510000	35 x 5/4"	990
CUBP4270G04210000	42 x 5/4"	1 401
CUBP4270G04212000	42 x 6/4"	1 432
CUBP4270G05416000	54 x 2"	2 497

MĚĎ

Lisování
s čelistmi V





LISOVACÍ SYSTÉM Z MĚDI - PRO ROZVODY PLYNU

Rabatní skupina A5DC

KOLENO 90° MF BPRESS PLYN	Zkr. 1	Ø	Cena v Kč
	CUBPG5001 0150000	15 mm	129
	CUBPG5001 0180000	18 mm	165
	CUBPG5001 0220000	22 mm	217
	CUBPG5001 0280000	28 mm	469
	CUBPG5001 0350000	35 mm	805
	CUBPG5001 0420000	42 mm	1 585
	CUBPG5001 0540000	54 mm	2 121

KOLENO 90° FF BPRESS	Zkr. 1	Ø	Cena v Kč
	CUBPG5002 0150000	15 mm	145
	CUBPG5002 0180000	18 mm	180
	CUBPG5002 0220000	22 mm	226
	CUBPG5002 0280000	28 mm	445
	CUBPG5002 0350000	35 mm	831
	CUBPG5002 0420000	42 mm	1 522
	CUBPG5002 0540000	54 mm	2 108

KOLENO 45° MF BPRESS PLYN	Zkr. 1	Ø	Cena v Kč
	CUBPG5040 0150000	15 mm	127
	CUBPG5040 0180000	18 mm	161
	CUBPG5040 0220000	22 mm	189
	CUBPG5040 0280000	28 mm	536
	CUBPG5040 0350000	35 mm	738
	CUBPG5040 0420000	42 mm	1 176
	CUBPG5040 0540000	54 mm	1 741

KOLENO 45° FF BPRESS PLYN	Zkr. 1	Ø	Cena v Kč
	CUBPG5041 0150000	15 mm	161
	CUBPG5041 0180000	18 mm	178
	CUBPG5041 0220000	22 mm	211
	CUBPG5041 0280000	28 mm	575
	CUBPG5041 0350000	35 mm	802
	CUBPG5041 0420000	42 mm	1 269
	CUBPG5041 0540000	54 mm	1 771

T-KUS F BPRESS PLYN	Zkr. 1	Ø	Cena v Kč
	CUBPG5130 0151515	15 mm	217
	CUBPG5130 0181518	18 x 15 x 18 mm	293
	CUBPG5130 0181818	18 mm	278
	CUBPG5130 0221515	22 x 15 x 15 mm	504
	CUBPG5130 0221522	22 x 15 x 22 mm	332
	CUBPG5130 0221822	22 x 18 x 22 mm	366
	CUBPG5130 0222215	22 x 22 x 15 mm	530
	CUBPG5130 0222222	22 mm	367
	CUBPG5130 0281528	28 x 15 x 28 mm	697
	CUBPG5130 0282228	28 x 22 x 28 mm	704
	CUBPG5130 0282828	28 mm	606
	CUBPG5130 0352235	35 x 22 x 35 mm	906
	CUBPG5130 0352835	35 x 28 x 35 mm	959
	CUBPG5130 0353535	35 mm	982
	CUBPG5130 0422842	42 x 28 x 42 mm	1 698
CUBPG5130 0423542	42 x 35 x 42 mm	1 759	
CUBPG5130 0424242	42 mm	1 862	
CUBPG5130 0544254	54 x 42 x 54 mm	2 099	
CUBPG5130 0545454	54 mm	2 313	

Lisování
s čelistmi V

LISOVACÍ SYSTÉM Z MĚDI - PRO ROZVODY PLYNU

Rabatní skupina A5DC

REDUKCE MF BPRESS PLYN	Zkr. 1	Ø	Cena v Kč
	CUBPG5243 0181500	18 x 15 mm	131
	CUBPG5243 0221500	22 x 15 mm	138
	CUBPG5243 0221800	22 x 18 mm	145
	CUBPG5243 0281500	28 x 15 mm	337
	CUBPG5243 0281800	28 x 18 mm	342
	CUBPG5243 0282200	28 x 22 mm	354
	CUBPG5243 0352200	35 x 22 mm	425
	CUBPG5243 0352800	35 x 28 mm	451
	CUBPG5243 0422200	42 x 22 mm	676
	CUBPG5243 0422800	42 x 28mm	660
	CUBPG5243 0423500	42 x 35 mm	647
	CUBPG5243 0543500	54 x 35 mm	886
	CUBPG5243 0544200	54 x 42 mm	846

NÁTRUBEK FF BPRESS PLYN	Zkr. 1	Ø	Cena v Kč
	CUBPG5270 0150000	15 mm	145
	CUBPG5270 0180000	18 mm	179
	CUBPG5270 0220000	22 mm	211
	CUBPG5270 0280000	28 mm	374
	CUBPG5270 0350000	35 mm	457
	CUBPG5270 0420000	42 mm	797
	CUBPG5270 0540000	54 mm	1012

ZÁTKA BPRESS PLYN	Zkr. 1	Ø	Cena v Kč
	CUBPG5301 0150000	15 mm	272
	CUBPG5301 0180000	18 mm	343
	CUBPG5301 0220000	22 mm	437
	CUBPG5301 0280000	28 mm	659
	CUBPG5301 0350000	35 mm	738
	CUBPG5301 0420000	42 mm	1104
	CUBPG5301 0540000	54 mm	1403

KOLENO 90° MF BPRESS PLYN	Zkr. 1	Ø	Cena v Kč
	CUBPG4001G0150400	15x1/2"	568
	CUBPG4001G0180400	18 x 1/2"	881
	CUBPG4001G0180600	18 x 3/4"	885
	CUBPG4001G0220600	22 x 3/4"	929
	CUBPG4001G0280800	28 x 1"	1368
	CUBPG4001G0351000	35 x 1 1/4"	1826
	CUBPG4001G0421200	42 x 1 1/2"	2537
	CUBPG4001G0541600	54 x 2"	3568

KOLENO 90° FF BPRESS PLYN	Zkr. 1	Ø	Cena v Kč
	CUBPG4090G0150400	15 x 1/2"	361
	CUBPG4090G0150600	15 x 3/4"	803
	CUBPG4090G0180400	18 x 1/2"	783
	CUBPG4090G0180600	18 x 3/4"	886
	CUBPG4090G0220800	22 x 1"	893
	CUBPG4090G0220400	22 x 1/2"	930
	CUBPG4090G0220600	22 x 3/4"	572
	CUBPG4090G0280800	28 x 1"	994
	CUBPG4090G0351000	35 x 5/4"	1687
	CUBPG4090G0421200	42 x 6/4"	2210
	CUBPG4090G0541600	54 x 2"	3462

Lisování
s čelistmi V



LISOVACÍ SYSTÉM Z MĚDI - PRO ROZVODY PLYNU

Rabatní skupina A5DC

T-KUS F BPRESS PLYN



Zkr. 1	Ø	Cena v Kč
CUBPG4130G0150415	15 x 1/2" x 15 mm	562
CUBPG4130G0180418	18 x 1/2" x 18 mm	939
CUBPG4130G0220422	22 x 1/2" x 22 mm	764
CUBPG4130G0220622	22 x 3/4" x 22 mm	1107
CUBPG4130G0280428	28 x 1/2" x 28 mm	966
CUBPG4130G0280628	28 x 3/4" x 28 mm	1260
CUBPG4130G0350435	35 x 1/2" x 35 mm	1357
CUBPG4130G0420442	42 x 1/2" x 42 mm	1638
CUBPG4130G0540454	54 x 1/2" x 54 mm	2327

NÁTRUBEK PŘECHODOVÝ FM BPRESS PLYN



Zkr. 1	Ø	Cena v Kč
CUBPG4243G0150400	15 x 1/2"	138
CUBPG4243G0150600	15 x 3/4"	268
CUBPG4243G0180400	18 x 1/2"	179
CUBPG4243G0180600	18 x 3/4"	210
CUBPG4243G0220800	22 x 1"	342
CUBPG4243G0220400	22 x 1/2"	290
CUBPG4243G0220600	22 x 3/4"	266
CUBPG4243G0280800	28 x 1"	445
CUBPG4243G0281000	28 x 5/4"	870
CUBPG4243G0280600	28 x 3/4"	698
CUBPG4243G0350800	35 x 1"	981
CUBPG4243G0351200	35 x 6/4"	1043
CUBPG4243G0351000	35 x 5/4"	971
CUBPG4243G0421200	42 x 6/4"	1402
CUBPG4243G0421000	42 x 5/4"	1364
CUBPG4243G0541200	54 x 6/4"	2299
CUBPG4243G0541600	54 x 2"	2604

NÁTRUBEK PŘECHODOVÝ FF BPRESS PLYN





Zkr. 1	Ø	Cena v Kč
CUBPG4270G0150400	15 x 1/2"	177
CUBPG4270G0150600	15 x 3/4"	323
CUBPG4270G0180400	18 x 1/2"	226
CUBPG4270G0180600	18 x 3/4"	423
CUBPG4270G0220800	22 x 1"	361
CUBPG4270G0220400	22 x 1/2"	267
CUBPG4270G0220600	22 x 3/4"	281
CUBPG4270G0280800	28 x 1"	479
CUBPG4270G0351000	35 x 5/4"	1061
CUBPG4270G0421200	42 x 6/4"	1570
CUBPG4270G0541600	54 x 2"	2672

Lisování
s čelistmi V

LISOVACÍ SYSTÉM Z MĚDI - PRO ROZVODY NA SOLÁRNÍ PANELE

Rabatní skupina A5DC

KOLENO 90° MF BPRESS SOLAR	Zkr. 1	Ø	Cena v Kč
	CUBPH50010150000	15 mm	152
	CUBPH50010180000	18 mm	189
	CUBPH50010220000	22 mm	253

KOLENO 90° FF BPRESS SOLAR	Zkr. 1	Ø	Cena v Kč
	CUBPH50020150000	15 mm	165
	CUBPH50020180000	18 mm	204
	CUBPH50020220000	22 mm	265

KOLENO 45° MF BPRESS SOLAR	Zkr. 1	Ø	Cena v Kč
	CUBPH50400150000	15 mm	147
	CUBPH50400180000	18 mm	186
	CUBPH50400220000	22 mm	225

KOLENO 45° FF BPRESS SOLAR	Zkr. 1	Ø	Cena v Kč
	CUBPH50410150000	15 mm	185
	CUBPH50410180000	18 mm	202
	CUBPH50410220000	22 mm	244

T-KUS BPRESS SOLAR	Zkr. 1	Ø	Cena v Kč
	CUBPH51300151515	15 x 15 x 15	286
	CUBPH51300181818	18 x 18 x 18	325
	CUBPH51300222222	22 x 22 x 22	431

NÁTRUBEK BPRESS SOLAR	Zkr. 1	Ø	Cena v Kč
	CUBPH52700150000	15 mm	165
	CUBPH52700180000	18 mm	204
	CUBPH52700220000	22 mm	244

T-KUS REDUKOVANÝ F BPRESS	Zkr. 1	Ø	Cena v Kč
	CUBPH4130G0150415	15 x 1/2" x 15 mm	584
	CUBPH4130G0180418	18 x 1/2" x 18 mm	1 001
	CUBPH4130G0220422	22 x 1/2" x 22 mm	786

Lisování s čelistmi V



LISOVACÍ SYSTÉM Z MĚDI - PRO ROZVODY NA SOLÁRNÍ PANELE

Rabatní skupina A5DC

NÁTRUBEK PŘECHODOVÝ MF BPRESS



Zkr. 1	Ø	Cena v Kč
CUBPH4243G0150600	15 x 3/4"	275
CUBPH4243G0180600	18 x 3/4"	234
CUBPH4243G0220600	22 x 3/4"	286

NÁTRUBEK PŘECHODOVÝ FF BPRESS



Zkr. 1	Ø	Cena v Kč
CUBPH4270G0150600	15 x 3/4"	337
CUBPH4270G0180600	18 x 3/4"	437
CUBPH4270G0220600	22 x 3/4"	301

PŮL ŠROUBENÍ BPRESS SOLAR



Zkr. 1	Ø	Cena v Kč
CUBPH43550150600	15 x 3/4"	410
CUBPH43550180600	18 x 3/4"	312
CUBPH43550220800	22 x 1"	400

TĚSNĚNÍ BPRESS SOLAR



Zkr. 1	Ø	Cena v Kč
CUBPH49920150200	15 mm	49
CUBPH49920180200	18 mm	54
CUBPH49920220300	22 mm	70
CUBPH49920280300	28 mm	87
CUBPH49920350300	35 mm	108
CUBPH49920420400	42 mm	173
CUBPH49920540400	54 mm	214







UHLÍKOVÁ
OCEL



UHĹÍKOVÁ
OCEL

5. UHLÍKOVÁ OCEL

POTRUBÍ A TVAROVKY

LISOVACÍ SYSTÉM Z UHLÍKOVÉ OCELI

Rabatní skupina A9CD

POTRUBÍ S VNĚJŠÍM POZINKOVÁNÍM	Zkr. 1	Ø	Cena v Kč
	STP316 015 005	15	109
	STP316 018 005	18	125
	STP316 022 005	22	180
	STP316 028 005	28	231
	STP316 035 005	35	286
	STP316 042 005	42	350
	STP316 054 005	54	480
	STP316 076 005	76,1	1 190
	STP316 088 005	88,9	1 533
	STP316 108 005	108	1 873

POTRUBÍ S OBOUSTRANNÝM POZINKOVÁNÍM	Zkr. 1	Ø	Cena v Kč
	STP316 015 002	15 x 1,2	63
	STP316 022 002	22 x 1,5	205
	STP316 028 002	28 x 1,5	264
	STP316 035 002	35 x 1,5	327
	STP316 042 002	42 x 1,5	401
	STP316 054 002	54 x 1,5	545
	STP316 076 000	76,1 x 2,0	1 007
	STP316 088 000	88,9 x 2,0	894
	STP316 108 000	108 x 2,0	1 601

Rabatní skupina A9CE

FF OBLOUK 45°	Zkr. 1	Ø	Cena v Kč
	STP381 015 450	15	134
	STP381 018 450	18	145
	STP381 022 450	22	149
	STP381 028 450	28	204
	STP381 035 450	35	387
	STP381 042 450	42	490
	STP381 054 450	54	574
	STP381 076 450	76,1	1 752
	STP381 088 450	88,9	2 534
	STP381 108 450	108	3 128

FF OBLOUK 90°	Zkr. 1	Ø	Cena v Kč
	STP381 015 900	15	115
	STP381 018 900	18	125
	STP381 022 900	22	143
	STP381 028 900	28	195
	STP381 035 900	35	422
	STP381 042 900	42	698
	STP381 054 900	54	830
	STP381 076 900	76,1	1 815
	STP381 088 900	88,9	2 502
	STP381 108 900	108	3 019

MF OBLOUK 90°	Zkr. 1	Ø	Cena v Kč
	STP381 015 901	15	126
	STP381 018 901	18	135
	STP381 022 901	22	156
	STP381 028 901	28	193
	STP381 035 901	35	422
	STP381 042 901	42	717
	STP381 054 901	54	853
	STP381 076 901	76,1	1 709
	STP381 088 901	88,9	2 488
	STP381 108 901	108	3 052

Lisování
s čelistmi M





LISOVACÍ SYSTÉM Z UHLÍKOVÉ OCELI

Rabatní skupina A9CE

MF OBLOUK 45°	Zkr. 1	Ø	Cena v Kč
	STP381 015 451	15	134
	STP381 018 451	18	139
	STP381 022 451	22	146
	STP381 028 451	28	213
	STP381 035 451	35	381
	STP381 042 451	42	485
	STP381 054 451	54	568
	STP381 076 451	76,1	1 679
	STP381 088 451	88,9	2 458
	STP381 108 451	108	3 118

OBLOUK SE ZÁVITEM 90°	Zkr. 1	Ø	Cena v Kč
	STP397 308 015	15 x 3/8"	345
	STP397 102 015	15 x 1/2"	358
	STP397 102 018	18 x 1/2"	389
	STP397 304 022	22 x 3/4"	480
	STP397 100 028	28 x 1"	600
	STP397 114 035	35 x 1 1/4"	980
	STP397 112 042	42 x 1 1/2"	1 508
	STP397 200 054	54 x 2"	2 174

T-KUS JEDNOZNAČNÝ	Zkr. 1	Ø	Cena v Kč
	STP382 015 000	15	239
	STP382 018 000	18	251
	STP382 022 000	22	263
	STP382 028 000	28	345
	STP382 035 000	35	548
	STP382 042 000	42	798
	STP382 054 000	54	956
	STP382 076 000	76,1	3 783
	STP382 088 000	88,9	4 344
	STP382 108 000	108	5 489

T-KUS S VNITŘNÍM ZÁVITEM	Zkr. 1	Ø	Cena v Kč
	STP389 102 015	15 x 1/2" x 15	361
	STP389 102 018	18 x 1/2" x 18	361
	STP389 102 022	22 x 1/2" x 22	383
	STP389 304 022	22 x 3/4" x 22	487
	STP389 102 028	28 x 1/2" x 28	453
	STP389 304 028	28 x 3/4" x 28	498
	STP389 100 028	28 x 1" x 28	641
	STP389 102 035	35 x 1/2" x 35	567
	STP389 304 035	35 x 3/4" x 35	749
	STP389 100 035	35 x 1" x 35	802
	STP389 102 042	42 x 1/2" x 42	851
	STP389 304 042	42 x 3/4" x 42	994
	STP389 102 054	54 x 1/2" x 54	983
	STP389 304 054	54 x 3/4" x 54	1 046
	STP389 102 076	76,1 x 1/2" x 76,1	4 540
	STP389 304 076	76,1 x 3/4" x 76,1	3 560
	STP389 102 088	88,9 x 1/2" x 88,9	4 963
	STP389 304 088	88,9 x 3/4" x 88,9	3 849
	STP389 102 108	108 x 1/2" x 108	6 174
	STP389 304 108	108 x 3/4" x 108	4 628

Lisování
s čelistmi M



LISOVACÍ SYSTÉM Z UHLÍKOVÉ OCELI

Rabatní skupina A9CE

T-KUS REDUKOVANÝ	Zkr. 1	Ø	Cena v Kč
	STP392 018 015	18 x 15 x 18	270
	STP392 022 015	22 x 15 x 22	287
	STP392 022 018	22 x 18 x 22	293
	STP392 028 015	28 x 15 x 28	381
	STP392 028 018	28 x 18 x 28	394
	STP392 028 022	28 x 22 x 28	415
	STP392 035 015	35 x 15 x 35	535
	STP392 035 018	35 x 18 x 35	573
	STP392 035 022	35 x 22 x 35	585
	STP392 035 028	35 x 28 x 35	592
	STP392 042 022	42 x 22 x 42	732
	STP392 042 028	42 x 28 x 42	752
	STP392 042 035	42 x 35 x 42	781
	STP392 054 022	54 x 22 x 54	872
	STP392 054 028	54 x 28 x 54	890
	STP392 054 035	54 x 35 x 54	913
	STP392 054 042	54 x 42 x 54	967
	STP392 076 022	76,1 x 22 x 76,1	3 481
	STP392 076 028	76,1 x 28 x 76,1	3 524
	STP392 076 035	76,1 x 35 x 76,1	3 599
	STP392 076 042	76,1 x 42 x 76,1	3 674
	STP392 076 054	76,1 x 54 x 76,1	3 714
	STP392 088 028	88,9 x 28 x 88,9	3 824
	STP392 088 035	88,9 x 35 x 88,9	3 899
	STP392 088 042	88,9 x 42 x 88,9	4 049
	STP392 088 054	88,9 x 54 x 88,9	4 199
	STP392 088 076	88,9 x 76,1 x 88,9	4 367
	STP392 108 028	108 x 28 x 108	4 686
	STP392 108 035	108 x 35 x 108	4 799
	STP392 108 042	108 x 42 x 108	4 874
	STP392 108 054	108 x 54 x 108	4 948
	STP392 108 076	108 x 76,1 x 108	5 099
	STP392 108 088	108 x 88,9 x 108	5 458

NÁTRUBEK	Zkr. 1	Ø	Cena v Kč
	STP383 015 000	15	85
	STP383 018 000	18	89
	STP383 022 000	22	99
	STP383 028 000	28	119
	STP383 035 000	35	198
	STP383 042 000	42	269
	STP383 054 000	54	321
	STP383 076 000	76,1	1 001
	STP383 088 000	88,9	1 259
	STP383 108 000	108	1 678

NÁTRUBEK PŘEVLEČNÝ	Zkr. 1	Ø	Cena v Kč
	STP383 015 001	15	119
	STP383 018 001	18	134
	STP383 022 001	22	143
	STP383 028 001	28	176
	STP383 035 001	35	372
	STP383 042 001	42	406
	STP383 054 001	54	474
	STP383 076 001	76,1	1 550
	STP383 088 001	88,9	2 073
	STP383 108 001	108	2 163

 Lisování
 s čelistmi **M**

LISOVACÍ SYSTÉM Z UHLÍKOVÉ OCELI

Rabatní skupina A9CE

NÁTRUBEK S PŘEVLEČNOU MATICÍ



Zkr. 1	Ø	Cena v Kč
STP383 015 002	15 x 3/4"	295
STP383 018 002	18 x 3/4"	304
STP383 022 002	22 x 1"	325
STP383 028 002	28 x 5/4"	443
STP383 035 002	35 x 6/4"	591
STP383 042 002	42 x 1"3/4	839
STP383 054 002	54 x 2"3/8	1105

VÍČKO



Zkr. 1	Ø	Cena v Kč
STP383 015 003	15	170
STP383 018 003	18	182
STP383 022 003	22	201
STP383 028 003	28	268
STP383 035 003	35	322
STP383 042 003	42	499
STP383 054 003	54	607
STP383 076 003	76,1	1125
STP383 088 003	88,9	1387
STP383 108 003	108	1938

NÁTRUBEK SE ŠROUBENÍM - VNĚJŠÍ ZÁVIT



Zkr. 1	Ø	Cena v Kč
STP384 015 000	15 x 1/2"	397
STP384 018 000	18 x 1/2"	510
STP384 022 000	22 x 3/4"	531
STP384 028 000	28 x 1"	836
STP384 035 000	35 x 5/4"	1154
STP384 042 000	42 x 6/4"	1764
STP384 054 000	54 x 2"	4012

NÁTRUBEK SE ŠROUBENÍM - VNITŘNÍ ZÁVIT



Zkr. 1	Ø	Cena v Kč
STP384 015 001	15 x 1/2"	672
STP384 018 001	18 x 1/2"	701
STP384 022 001	22 x 3/4"	817
STP384 028 001	28 x 1"	1163
STP384 035 001	35 x 5/4"	1508
STP384 042 001	42 x 6/4"	2230
STP384 054 001	54 x 2"	2828

ROHOVÝ ADAPTÉR 90°



Zkr. 1	Ø	Cena v Kč
STP385 308 015	15 x 3/8"	364
STP385 102 015	15 x 1/2"	378
STP385 102 018	18 x 1/2"	409
STP385 304 022	22 x 3/4"	490

ROHOVÝ ADAPTÉR MF 90°



Zkr. 1	Ø	Cena v Kč
STP398 304 022	22 x 3/4"	715
STP398 102 028	28 x 1/2"	726
STP398 304 028	28 x 3/4"	726

Lisování
s čelistmi M



LISOVACÍ SYSTÉM Z UHLÍKOVÉ OCELI

Rabatní skupina A9CE

PŘECHODKA S VNĚJŠÍM ZÁVITEM



Zkr. 1	Ø	Cena v Kč
STP387 308 015	15 x 3/8"	240
STP387 102 015	15 x 1/2"	240
STP387 102 018	18 x 1/2"	247
STP387 304 018	18 x 3/4"	290
STP387 102 022	22 x 1/2"	276
STP387 304 022	22 x 3/4"	276
STP387 100 022	22 x 1"	311
STP387 304 028	28 x 3/4"	336
STP387 100 028	28 x 1"	346
STP387 114 035	35 x 5/4"	446
STP387 112 042	42 x 6/4	508
STP387 200 054	54 x 2"	804
STP387 212 076	76,1 x 2"1/2	2 024
STP387 300 088	88,9 x 3"	4 991
STP387 400 108	108 x 4"	4 628

PŘECHODKA S VNITŘNÍM ZÁVITEM



Zkr. 1	Ø	Cena v Kč
STP390 102 015	15 x 1/2"	240
STP390 102 018	18 x 1/2"	247
STP390 304 018	18 x 3/4"	296
STP390 102 022	22 x 1/2"	303
STP390 304 022	22 x 3/4"	307
STP390 100 022	22 x 1"	347
STP390 102 028	28 x 1/2"	324
STP390 304 028	28 x 3/4"	356
STP390 100 028	28 x 1"	356
STP390 100 035	35 x 1"	393

REDUKCE





Zkr. 1	Ø	Cena v Kč
STP391 018 015	18 x 15	89
STP391 022 015	22 x 15	89
STP391 022 018	22 x 18	96
STP391 028 015	28 x 15	147
STP391 028 018	28 x 18	145
STP391 028 022	28 x 22	123
STP391 035 022	35 x 22	168
STP391 035 028	35 x 28	144
STP391 042 022	42 x 22	363
STP391 042 028	42 x 28	375
STP391 042 035	42 x 35	287
STP391 054 022	54 x 22	1 034
STP391 054 028	54 x 28	1 034
STP391 054 035	54 x 35	908
STP391 054 042	54 x 42	360
STP391 076 054	76,1 x 54	1 283
STP391 088 054	88,9 x 54	1 527
STP391 088 076	88,9 x 76,1	1 555
STP391 108 076	108 x 76,1	1 680
STP391 108 088	108 x 88,9	1 708



LISOVACÍ SYSTÉM Z UHLÍKOVÉ OCELI

Rabatní skupina A9CE

NADOBLOUK	Zkr. 1	Ø	Cena v Kč
	STP379 015 000	15	172
	STP379 018 000	18	191
	STP379 022 000	22	230
	STP379 028 000	28	273

ZÁSUVNÁ TVAROVKA S VNITŘNÍM ZÁVITEM	Zkr. 1	Ø	Cena v Kč
	STP393 102 015	15 x 1/2"	149
	STP393 102 018	18 x 1/2"	162
	STP393 304 018	18 x 3/4"	181
	STP393 102 022	22 x 1/2"	201
	STP393 304 022	22 x 3/4"	234

90° OBLOUK MM	Zkr. 1	Ø	Cena v Kč
	STP394 015 900	15	142
	STP394 018 900	18	158
	STP394 022 900	22	161
	STP394 028 900	28	183
	STP394 035 900	35	420
	STP394 042 900	42	648
	STP394 054 900	54	883

PŘÍRUBOVÝ PŘECHOD PN16	Zkr. 1	Ø	Cena v Kč
	STP393 076 000	76,1	3 942
	STP393 088 000	88,9	4 659
	STP393 108 000	108	5 761

TĚSNÍCÍ KROUŽKY FMK PRO VYSOKÉ TEPLoty (SOLÁRNÍ SYSTÉM)	Zkr. 1	Ø	Cena v Kč
	STP115 015 25V	15	18
	STP115 018 25V	18	29
	STP115 022 30V	22	30
	STP115 028 30V	28	35
	STP115 035 30V	35	44
	STP115 042 40V	42	84
	STP115 054 40V	54	94
	STP115 077 70V	76,1	605
	STP115 090 70V	88,9	725
	STP115 109 09V	108	928

Lisování
s čelistmi M







NEREZ



6. NEREZ

POTRUBÍ A TVAROVKY

LISOVACÍ SYSTÉM Z NEREZI

Rabatní skupina A4CB

CONNECT INOX POTRUBÍ



Zkr. 1	Ø	Cena v Kč
COCIR15	15 x 1,0, 6 m, AISI316L	188
COCIR18	18 x 1,0, 6 m, AISI316L	222
COCIR22	22 x 1,2, 6 m, AISI316L	304
COCIR28	28 x 1,2, 6 m, AISI316L	391
COCIR35	35 x 1,5, 6 m, AISI316L	603
COCIR42	42 x 1,5, 6 m, AISI316L	730
COCIR54	54 x 1,5, 6 m, AISI316L	931
COCIRNF15	15 x 1,0, 6 m, bez niklu, AISI444	156
COCIRNF18	18 x 1,0, 6 m, bez niklu, AISI444	185
COCIRNF22	22 x 1,2, 6 m, bez niklu, AISI444	252
COCIRNF28	28 x 1,2, 6 m, bez niklu, AISI444	322
COCIRNF35	35 x 1,5, 6 m, bez niklu, AISI444	499
COCIRNF42	42 x 1,5, 6 m, bez niklu, AISI444	604
COCIRNF54	54 x 1,5, 6 m, bez niklu, AISI444	769

CONNECT INOX OBLOUK 90°



Zkr. 1	Ø	Cena v Kč
COCIB15	15, MM	159
COCIB18	18, MM	182
COCIB22	22, MM	220
COCIB28	28, MM	293
COCIB35	35, MM	459
COCIB42	42, MM	787
COCIB54	54, MM	1 099
COCIB15EL	15, FM	167
COCIB18EL	18, FM	189
COCIB22EL	22, FM	228
COCIB28EL	28, FM	285
COCIB35EL	35, FM	420
COCIB42EL	42, FM	763
COCIB54EL	54, FM	1 104

CONNECT INOX OBLOUK 45°



Zkr. 1	Ø	Cena v Kč
COCIB1545	15, MM	209
COCIB1845	18, MM	231
COCIB2245	22, MM	268
COCIB2845	28, MM	323
COCIB3545	35, MM	369
COCIB4245	42, MM	597
COCIB5445	54, MM	767
COCIB1545EL	15, FM	209
COCIB1845EL	18, FM	224
COCIB2245EL	22, FM	253
COCIB2845EL	28, FM	301
COCIB3545EL	35, FM	344
COCIB4245EL	42, FM	574
COCIB5445EL	54, FM	737

CONNECT INOX OBLOUK 90°







Zkr. 1	Ø	Cena v Kč
COCIB1515A	15 x 1/2" vnější	489
COCIB1815A	18 x 1/2" vnější	513
COCIB2220A	22 x 3/4" vnější	599
COCIB2825A	28 x 1" vnější	711
COCIB1515I	15 x 1/2" vnitřní	489
COCIB1820I	18 x 3/4" vnitřní	583

Lisování
s čelistmi **M i V**



LISOVACÍ SYSTÉM Z NEREZI

Rabatní skupina A4CB

CONNECT INOX PŘECHODOVÉ KOLENO 90°		Zkr. 1	Ø	Cena v Kč	
	COCIW1515I		15 x 1/2" vnitřní	337	
	COCIW1815I		18 x 1/2" vnitřní	387	
	COCIW2220I		22 x 3/4" vnitřní	473	
	COCIW2825I		28 x 1" vnitřní	616	
CONNECT INOX NADOBLOUK		Zkr. 1	Ø	Cena v Kč	
	COCIUB15		15	235	
	COCIUB18		18	244	
CONNECT INOX T-KUS		Zkr. 1	Ø	Cena v Kč	
	COCIT15		15	259	
	COCIT18		18	303	
	COCIT22		22	325	
	COCIT28		28	397	
	COCIT35		35	494	
	COCIT42		42	698	
COCIT54		54	833		
CONNECT INOX T-KUS REDUKOVANÝ		Zkr. 1	Ø	Cena v Kč	
	COCIT181515		18 x 15 x 15	302	
	COCIT1815		18 x 15 x 18	260	
	COCIT2215		22 x 15 x 22	272	
	COCIT2218		22 x 18 x 22	286	
	COCIT2815		28 x 15 x 28	329	
	COCIT2818		28 x 18 x 28	345	
	COCIT2822		28 x 22 x 28	367	
	COCIT3515		35 x 15 x 35	428	
	COCIT3518		35 x 18 x 35	434	
	COCIT3522		35 x 22 x 35	448	
	COCIT3528		35 x 28 x 35	465	
	COCIT4218		42 x 18 x 42	620	
	COCIT4222		42 x 22 x 42	642	
	COCIT4228		42 x 28 x 42	656	
	COCIT4235		42 x 35 x 42	671	
	COCIT5422		54 x 22 x 54	708	
COCIT5428		54 x 28 x 54	737		
COCIT5435		54 x 35 x 54	752		
COCIT5442		54 x 42 x 54	789		
CONNECT INOX T-KUS S VNITŘNÍM ZÁVÍTEM		Zkr. 1	Ø	Závít	Cena v Kč
	COCIT1515I		15	1/2"	290
	COCIT1815I		18	1/2"	298
	COCIT2215I		22	1/2"	327
	COCIT2220I		22	3/4"	373
	COCIT2815I		28	1/2"	360
	COCIT2820I		28	3/4"	428
	COCIT2825I		28	1"	677
	COCIT3515I		35	1/2"	432
	COCIT4215I		42	1/2"	524
	COCIT5415I		54	1/2"	633

Lisování
s čelistmi **MiV**

LISOVACÍ SYSTÉM Z NEREZI

Rabatní skupina A4CB

CONNECT INOX SPOJKA



Zkr. 1	Ø	Cena v Kč
COCIM15	15	109
COCIM18	18	124
COCIM22	22	142
COCIM28	28	163
COCIM35	35	205
COCIM42	42	279
COCIM54	54	338
COCISM15	15, přesuvná	205
COCISM18	18, přesuvná	214
COCISM22	22, přesuvná	248
COCISM28	28, přesuvná	290
COCISM35	35, přesuvná	333
COCISM42	42, přesuvná	387
COCISM54	54, přesuvná	495

CONNECT INOX REDUKCE LISOVACÍ A NÁSTRČNÝ KONEC



Zkr. 1	Ø	Cena v Kč
COCIRS1815	18 x 15	125
COCIRS2215	22 x 15	137
COCIRS2218	22 x 18	142
COCIRS2815	28 x 15	157
COCIRS2818	28 x 18	161
COCIRS2822	28 x 22	165
COCIRS3518	35 x 18	616
COCIRS3522	35 x 22	201
COCIRS3528	35 x 28	248
COCIRS4222	42 x 22	653
COCIRS4228	42 x 28	668
COCIRS4235	42 x 35	369
COCIRS5428	54 x 28	766
COCIRS5435	54 x 35	954
COCIRS5442	54 x 42	476

CONNECT INOX PŘECHODKA, VNĚJŠÍ ZÁVIT



Zkr. 1	Ø	Závit	Cena v Kč
COCIUS1515A	15	1/2"	268
COCIUS1520A	15	3/4"	271
COCIUS1815A	18	1/2"	291
COCIUS1820A	18	3/4"	303
COCIUS2215A	22	1/2"	316
COCIUS2220A	22	3/4"	327
COCIUS2225A	22	1"	390
COCIUS2820A	28	3/4"	444
COCIUS2825A	28	1"	509
COCIUS2832A	28	1 1/4"	588
COCIUS3525A	35	1"	536
COCIUS3532A	35	1 1/4"	624
COCIUS3540A	35	1 1/2"	736
COCIUS4232A	42	1 1/4"	835
COCIUS4240A	42	1 1/2"	907
COCIUS5440A	54	1 1/2"	1 051
COCIUS5450A	54	2"	1 126

Lisování
s čelistmi **MiV**





LISOVACÍ SYSTÉM Z NEREZI

Rabatní skupina A4CB

CONNECT INOX PŘECHODKA, VNITŘNÍ ZÁVIT	Zkr. 1	Ø	Závit	Cena v Kč
	COCIUS1515I	15	1/2"	288
	COCIUS1520I	15	3/4"	300
	COCIUS1815I	18	1/2"	303
	COCIUS1820I	18	3/4"	318
	COCIUS2215I	22	1/2"	323
	COCIUS2220I	22	3/4"	377
	COCIUS2225I	22	1"	447
	COCIUS2820I	28	3/4"	431
	COCIUS2825I	28	1"	592
	COCIUS2832I	28	1 1/4"	656
	COCIUS3525I	35	1"	568
	COCIUS3532I	35	1 1/4"	645
	COCIUS4232I	42	1 1/4"	729
	COCIUS4240I	42	1 1/2"	1 005
	COCIUS5440I	54	1 1/2"	1 095
	COCIUS5450I	54	2"	1 496

CONNECT INOX PŘECHOD ZÁSUVNÝ	Zkr. 1	Ø	Závit	Cena v Kč
	COCIES1515I	15	1/2", vnitřní	298
	COCIES1815I	18	1/2", vnitřní	313
	COCIES2215I	22	1/2", vnitřní	331
	COCIES2220I	22	3/4", vnitřní	391
	COCIES2820I	28	3/4", vnitřní	422
	COCIES2825I	28	1", vnitřní	633
	COCIES1515A	15	1/2", vnější	273
	COCIES1815A	18	1/2", vnější	298
	COCIES2220A	22	3/4", vnější	336
	COCIES2825A	28	1", vnější	461

CONNECT INOX PŘIPOJOVACÍ ŠROUBENÍ S TĚSNĚNÍM	Zkr. 1	Ø	Závit	Cena v Kč
	COCIAV1515I	15	1/2"	306
	COCIAV1520I	15	3/4"	315
	COCIAV1815I	18	1/2"	338
	COCIAV1820I	18	3/4"	346
	COCIAV2220I	22	3/4"	405
	COCIAV2225I	22	1"	405
	COCIAV2825I	28	1"	502
	COCIAV2832I	28	1 1/4"	502
	COCIAV3540I	35	1 1/2"	571
	COCIAV4245I	42	1 3/4"	771
	COCIAV5460I	54	2 3/8"	1 037

CONNECT INOX NÁSTĚNNÉ KOLENO	Zkr. 1	Ø	Závit	Cena v Kč
	COCIWS1515	15	1/2"	384
	COCIWS1815	18	1/2"	398
	COCIWS2215	22	1/2"	567
	COCIWS2220	22	3/4"	572

CONNECT INOX DVOJITÉ NÁSTĚNNÉ KOLENO	Zkr. 1	Ø	Závit	Cena v Kč
	COCIDWS1515	15	1/2"	747

Lisování
s čelistmi **M i V**

LISOVACÍ SYSTÉM Z NEREZI

Rabatní skupina A4CB

CONNECT INOX ŠROUBENÍ DVĚ LISOVACÍ PŘIPOJENÍ



Zkr. 1	Ø	Cena v Kč
COCIV15	15	515
COCIV18	18	610
COCIV22	22	685
COCIV28	28	888
COCIV35	35	1 120
COCIV42	42	1 389
COCIV54	54	2 625

CONNECT INOX ŠROUBENÍ LISOVACÍ SPOJ S TĚSNĚNÍM, ZÁVITOVÁ ČÁST Z MOSAZI



Zkr. 1	Ø	Závit	Cena v Kč
COCIV1515A	15	1/2", vnější	502
COCIV1815A	18	1/2", vnější	572
COCIV2220A	22	3/4", vnější	590
COCIV2825A	28	1", vnější	1 006
COCIV3532A	35	1 1/4", vnější	1 284
COCIV4240A	42	1 1/2", vnější	1 473
COCIV5450A	54	2", vnější	2 532
COCIV1515i	15	1/2", vnitřní	503
COCIV1815i	18	1/2", vnitřní	607
COCIV2220i	22	3/4", vnitřní	659
COCIV2825i	28	1", vnitřní	867
COCIV3532i	35	1 1/4", vnitřní	1 075
COCIV4240i	42	1 1/2", vnitřní	1 336
COCIV5450i	54	2", vnitřní	2 549

CONNECT INOX VÍČKO



Zkr. 1	Ø	Cena v Kč
COCIK15	15	132
COCIK18	18	137
COCIK22	22	153
COCIK28	28	220
COCIK35	35	251
COCIK42	42	405
COCIK54	54	473

CONNECT INOX PŘÍRUBOVÝ PŘECHOD



Zkr. 1	Ø	Cena v Kč
COCIF1622	22	1 176
COCIF1628	28	1 438
COCIF1635	35	2 029
COCIF1642	42	2 380
COCIF1654	54	2 935

CONNECT INOX TĚSNĚNÍ



Zkr. 1	Ø	Cena v Kč
COCIDR15	15, EPDM pitná voda	65
COCIDR18	18, EPDM pitná voda	65
COCIDR22	22, EPDM pitná voda	65
COCIDR28	28, EPDM pitná voda	65
COCIDR35	35, EPDM pitná voda	65
COCIDR42	42, EPDM pitná voda	65
COCIDR54	54, EPDM pitná voda	65
COCIDRS15	15, solár	65
COCIDRS18	18, solár	65
COCIDRS22	22, solár	65
COCIDRS28	28, solár	65
COCIDRS35	35, solár	65
COCIDRS42	42, solár	65
COCIDRS54	54, solár	65

Lisování
s čelistmi **M i V**





ŽELEZO



7. ŽELEZO

POTRUBÍ A TVAROVKY LITINOVÉ POZINKOVANÉ
POTRUBÍ A TVAROVKY LITINOVÉ ČERNÉ
LISOVACÍ SPOJKY MEGAPRESS
TVAROVKY MOSAZNÉ
TVAROVKY BRONZOVÉ

TRUBKY A TVAROVKY LITINOVÉ POZINKOVANÉ

Rabatní skupina A2AB

TRUBKA OCELOVÁ SVAŘOVANÁ POZINK

Zkr. 1	Ø	Cena v Kč
TRUSP 015	1/2"x2,6	190
TRUSP 020	3/4"x2,6	243
TRUSP 025	1"x3,2	342
TRUSP 032	5/4"x3,2	449
TRUSP 040	6/4"x3,2	506
TRUSP 050	2"x3,6	714
TRUSP 065	2 1/2"x3,6	941
TRUSP 080	3"x4	1153
TRUSP 100	4"x4,5	1655

Rabatní skupina A3CB

KOLENO 90°, POZINK

Zkr. 1	Ø	Cena v Kč
FIT090 050	1/1 1/2"	25
FIT090 075	1/1 3/4"	39
FIT090 100	1/1 1"	57
FIT090 125	1/1 5/4"	110
FIT090 150	1/1 6/4"	176
FIT090 200	1/1 2"	208
FIT090 250	1/1 2 1/2"	610
FIT090 300	1/1 3"	836

KOLENO 90°, POZINK

Zkr. 1	Ø	Cena v Kč
FIT092 050	1/E 1/2"	28
FIT092 075	1/E 3/4"	45
FIT092 100	1/E 1"	75
FIT092 125	1/E 5/4"	128
FIT092 150	1/E 6/4"	192
FIT092 200	1/E 2"	253
FIT092 250	1/E 2 1/2"	629
FIT092 300	1/E 3"	828

NÁTRUBEK, POZINK



Zkr. 1	Ø	Cena v Kč
FIT270 025	1/4"	28
FIT270 050	1/2"	28
FIT270 075	3/4"	38
FIT270 100	1"	51
FIT270 125	5/4"	80
FIT270 150	6/4"	115
FIT270 200	2"	170
FIT270 250	2 1/2"	471
FIT270 300	3"	566

NÁTRUBEK REDUKČNÍ, POZINK



Zkr. 1	Ø	Cena v Kč
FIT240 079	3/4"x1/2"	50
FIT240 105	1"x1/2"	63
FIT240 108	1"x3/4"	58
FIT240 133	5/4"x1"	103
FIT240 158	6/4"x1"	125
FIT240 161	6/4"x5/4"	138
FIT240 204	2"x1"	354

TRUBKY A TVAROVKY LITINOVÉ POZINKOVANÉ

Rabatní skupina A3CB







T KUS, ČERNÝ	Zkr. 1	Ø	Cena v Kč
	FIT130 050	1/2"	33
	FIT130 075	3/4"	57
	FIT130 079	3/4"x1/2"x3/4"	61
	FIT130 100	1"	84
	FIT130 105	1"x1/2"x1"	80
	FIT130 108	1"x3/4"x1"	124
	FIT130 125	5/4"	148
	FIT130 127	5/4"x1/2"x5/4"	133
	FIT130 130	5/4"x1"x5/4"	141
	FIT130 133	5/4"x1"x5/4"	158
	FIT130 150	6/4"	231
	FIT130 153	6/4"x1/2"x6/4"	180
	FIT130 158	6/4"x1"x6/4"	302
	FIT130 161	6/4"x5/4"x6/4"	180
	FIT130 200	2"	325
	FIT130 201	2"x1/2"x2"	265
	FIT130 202	2"x3/4"x2"	344
	FIT130 204	2"x1"x2"	267
	FIT130 206	2"x5/4"x2"	344
	FIT130 208	2"x6/4"x2"	397
	FIT130 250	2 1/2"	744
	FIT130 300	3"	994
	FIT130 307	3"x2"x3"	958

REDUKCE, POZINK	Zkr. 1	Ø	Cena v Kč
	FIT241 053	1/2"x3/8"	26
	FIT241 079	3/4"x1/2"	27
	FIT241 105	1"x1/2"	37
	FIT241 108	1"x3/4"	35
	FIT241 127	5/4"x1/2"	64
	FIT241 130	5/4"x3/4"	58
	FIT241 133	5/4"x1"	43
	FIT241 155	6/4"x3/4"	94
	FIT241 158	6/4"x1"	63
	FIT241 161	6/4"x5/4"	64
	FIT241 202	2"x3/4"	169
	FIT241 204	2" x1"	139
	FIT241 206	2"x5/4"	132
	FIT241 208	2"x6/4"	119
	FIT241 253	2 1/2"x6/4"	298
	FIT241 254	2 1/2"x2"	328
	FIT241 307	3"x2"	294
	FIT241 308	3"x2 1/2"	333

VSUVKA, POZINK	Zkr. 1	Ø	Cena v Kč
	FIT280 050	1/2"	25
	FIT280 075	3/4"	33
	FIT280 100	1"	47
	FIT280 125	5/4"	80
	FIT280 150	6/4"	92
	FIT280 200	2"	166
	FIT280 250	2 1/2"	298
	FIT280 300	3"	359

TRUBKY A TVAROVKY LITINOVÉ POZINKOVANÉ

Rabatní skupina A3CB

VSUVKA REDUKČNÍ, POZINK	Zkr. 1	Ø	Cena v Kč
	FIT245 079	3/4"x1/2"	52
	FIT245 105	1"x1/2"	105
	FIT245 108	1"x3/4"	60
	FIT245 133	5/4"x1"	94
	FIT245 208	6/4"x2"	225
	FIT245 161	6/4"x5/4"	119
VÍČKO, POZINK	Zkr. 1	Ø	Cena v Kč
	FIT300 050	1/2"	32
	FIT300 075	3/4"	38
	FIT300 100	1"	45
	FIT300 125	5/4"	68
	FIT300 150	6/4"	84
ZÁTKA, POZINK	Zkr. 1	Ø	Cena v Kč
	FIT290 025	1/4"	18
	FIT290 038	3/8"	21
	FIT290 050	1/2"	20
	FIT290 075	3/4"	27
	FIT290 100	1"	29
	FIT290 125	5/4"	56
	FIT290 150	6/4"	68
FIT290 200	2"	121	
ŠROUBENÍ FF, POZINK	Zkr. 1	Ø	Cena v Kč
	FIT330 050	1/2"	102
	FIT330 075	3/4"	119
	FIT330 100	1"	134
	FIT330 125	5/4"	232
	FIT330 150	6/4"	299
	FIT330 200	2"	496
	FIT330 300	3"	1 668
ŠROUBENÍ FM, POZINK	Zkr. 1	Ø	Cena v Kč
	FIT331 050	1/2"	119
	FIT331 075	3/4"	133
	FIT331 100	1"	159
	FIT331 125	5/4"	291
	FIT331 150	6/4"	351
	FIT331 200	2"	549
	FIT331 250	2 1/2"	1 835
FIT331 300	3"	2 682	
OBLOUK 90°, POZINK	Zkr. 1	Ø	Cena v Kč
	FIT001 100	1/E 1"	165
MATICE, POZINK	Zkr. 1	Ø	Cena v Kč
	FIT310 050	1/2"	42

TRUBKY A TVAROVKY LITINOVÉ ČERNÉ

Rabatní skupina A2BA

TRUBKA OCELOVÁ BEZEŠVÁ ČERNÁ	Zkr. 1	Ø	Cena v Kč
	TRUBC 015	1/2" 21,3x2,6	168
	TRUBC 020	3/4" 26,9x2,6	235
	TRUBC 025	1" 33,7x3,2	322
	TRUBC 032	5/4" 42,4x3,2	421
	TRUBC 040	6/4" 48,3x3,2	481
	TRUBC 050	2" 60,3x3,6	604
Rabatní skupina A2BB			
TRUBC 076/3,2	76,1x3,2	643	
TRUBC 089/3,6	88,9x3,6	843	
TRUBC 108/4	108x4	1160	
TRUBC 133/4	133x4	1419	
TRUBC 133/4,5	133x4,5	1742	
TRUBC 159/4,5	159x4,5	1987	

Rabatní skupina A2AE

TRUBKA OCELOVÁ VODA/PLYN, PRO SVAŘOVÁNÍ	Zkr. 1	Ø	Cena v Kč
	TRUSCVP 015	1/2" 21,3x2,3, délka 6m	160
	TRUSCVP 020	3/4" 26,9x2,3, délka 6m	172
	TRUSCVP 025	1" 33,7x2,9, délka 6m	307
	TRUSCVP 032	5/4" 42,4x2,9, délka 6m	402
	TRUSCVP 040	6/4" 48,3x2,9, délka 6m	460
	TRUSCVP 050	2" 60,3x3,2, délka 6m	752
	TRUSCVP 065	2 1/2" 76,1x3,2, délka 6m	813
	TRUSCVP 089	3" 88,9x3,6, délka 6m	914
	TRUSCVP 108	108x3,6mm, délka 6m	945

Rabatní skupina A3CA

KOLENO 90°, ČERNÉ	Zkr. 1	Ø	Cena v Kč
	FIT090 050 C	I/I 1/2"	18
	FIT090 075 C	I/I 3/4"	29
	FIT090 100 C	I/I 1"	45
	FIT090 125 C	I/I 5/4"	89
	FIT090 150 C	I/I 6/4"	143
	FIT090 200 C	I/I 2"	165
	FIT090 250 C	I/I 2 1/2"	360

KOLENO 90°, ČERNÉ, REDUKOVANÉ	Zkr. 1	Ø	Cena v Kč
	FIT090 079 C	reduk. 3/4"x1/2"	45
	FIT090 105 C	reduk. 1"x1/2"	60
	FIT090 108 C	reduk. I/I 1"x3/4 "	66

KOLENO 92°, ČERNÉ	Zkr. 1	Ø	Cena v Kč
	FIT092 038 C	I/E 3/8"	45
	FIT092 050 C	I/E 1/2"	24
	FIT092 075 C	I/E 3/4"	36
	FIT092 100 C	I/E 1"	58
	FIT092 125 C	I/E 5/4"	106
	FIT092 150 C	I/E 6/4"	154
	FIT092 200 C	I/E 2"	201

TRUBKY A TVAROVKY LITINOVÉ ČERNÉ

Rabatní skupina A3CA

T KUS, ČERNÝ	Zkr. 1	Ø	Cena v Kč
	FIT130 050 C	1/2"	27
	FIT130 075 C	3/4"	46
	FIT130 079 C	3/4"x1/2"x3/4"	49
	FIT130 100 C	1"	66
	FIT130 105 C	1"x1/2"x1"	64
	FIT130 108 C	1"x3/4"x1"	70
	FIT130 125 C	5/4"	121
	FIT130 133 C	5/4"x1"x5/4"	127
	FIT130 150 C	6/4"	185
	FIT130 158 C	6/4"x1"x6/4"	241
	FIT130 161 C	6/4"x5/4"x6/4"	324
	FIT130 200 C	2"	266
FIT130 201 C	2"x1/2"x2"	209	

REDUKCE, ČERNÁ	Zkr. 1	Ø	Cena v Kč
	FIT241 053 C	1/2"x3/8"	30
	FIT241 079 C	3/4"x1/2"	20
	FIT241 105 C	1"x1/2"	29
	FIT241 108 C	1"x3/4"	27
	FIT241 127 C	5/4"x1/2"	54
	FIT241 130 C	5/4"x3/4"	47
	FIT241 133 C	5/4"x1"	35
	FIT241 153 C	6/4"x1/2"	67
	FIT241 155 C	6/4"x3/4"	77
	FIT241 158 C	6/4"x1"	51
	FIT241 161 C	6/4"x5/4"	52
	FIT241 201 C	2"x1/2"	135
	FIT241 204 C	2" x1"	110
	FIT241 206 C	2"x5/4"	105
FIT241 208 C	2"x6/4"	94	

NÁTRUBEK, ČERNÝ	Zkr. 1	Ø	Cena v Kč
	FIT270 050 C	1/2"	23
	FIT270 075 C	3/4"	30
	FIT270 100 C	1"	39
	FIT270 125 C	5/4"	64
	FIT270 150 C	6/4"	90
	FIT270 200 C	2"	135

NÁTRUBEK REDUKČNÍ, ČERNÝ	Zkr. 1	Ø	Cena v Kč
	FIT240 079 C	3/4"x1/2"	39
	FIT240 105 C	1"x1/2"	51
	FIT240 108 C	1"x3/4"	46

TRUBKY A TVAROVKY LITINOVÉ ČERNÉ

Rabatní skupina A3CA

VSUVKA, ČERNÁ	Zkr. 1	Ø	Cena v Kč
	FIT280 038 C	3/8"	38
	FIT280 050 C	1/2"	20
	FIT280 075 C	3/4"	27
	FIT280 100 C	1"	37
	FIT280 125 C	5/4"	64
	FIT280 150 C	6/4"	76
	FIT280 200 C	2"	133

VSUVKA REDUKČNÍ, ČERNÁ	Zkr. 1	Ø	Cena v Kč
	FIT245 079 C	3/4"x1/2"	43
	FIT245 108 C	1"x3/4"	47
	FIT245 133 C	5/4"x1"	78
	FIT245 158 C	6/4"x1"	174

ZÁTKA, ČERNÁ	Zkr. 1	Ø	Cena v Kč
	FIT290 038 C	3/8"	17
	FIT290 050 C	1/2"	16
	FIT290 075 C	3/4"	22
	FIT290 100 C	1"	25
	FIT290 125 C	5/4"	45
	FIT290 150 C	6/4"	56
	FIT290 200 C	2"	99

ŠROUBENÍ FF, ČERNÉ	Zkr. 1	Ø	Cena v Kč
	FIT330 050 C	1/2"	85
	FIT330 075 C	3/4"	96
	FIT330 100 C	1"	107
	FIT330 125 C	5/4"	185
	FIT330 150 C	6/4"	238
	FIT330 200 C	2"	391

ŠROUBENÍ FM, ČERNÉ	Zkr. 1	Ø	Cena v Kč
	FIT331 050 C	1/2"	97
	FIT331 075 C	3/4"	106
	FIT331 100 C	1"	129
	FIT331 125 C	5/4"	222
	FIT331 150 C	6/4"	279
	FIT331 200 C	2"	434

	Zkr. 1	Ø	Cena v Kč
1/2 šroubení k čerpadlu - vsuvka, černé	FIT371 100 C	1"	54
1/2 šroubení k čerpadlu - nátrubek 1" černé	FIT372 100 C	1"	39
Matice, černá	FIT374 075 C	3/4"	31
1/2 šroubení k čerpadlu-matice	FIT374 100 C	6/4"	38
Nátrubek pro šroubení k plynoměru	FIT384 100 C	1"	54

LISOVACÍ SPOJKY MEGAPRESS

System je určen pro použití v průmyslových, topných a chladicích zařízeních a je náhradou svařovaných, závitových a drážkových spojů při nových instalacích a opravách. System není určen pro použití v instalacích pitné vody. Lisovací spojky jsou proto označeny černým symbolem „Nepoužívat pro pitnou vodu“.

Lisovací spojky Megapress se smí používat pro následující bezešvé nebo podélně svařované ocelové trubky: černé, pozinkované, průmyslově lakované nebo ošetřeny práškovou barvou.

V GC SKUPINĚ je možno zapůjčit příslušné lisovací nářadí.



Rabatní skupina A9CS

OBLOUK 90°	Zkr. 1	Ø	Cena v Kč
	VIE694 517	1/2", s SC, nelegovaná ocel	325
	VIE694 524	3/4", s SC, nelegovaná ocel	364
	VIE694 531	1", s SC, nelegovaná ocel	440
	VIE694 548	5/4", s SC, nelegovaná ocel	661
	VIE694 555	6/4", s SC, nelegovaná ocel	748
	VIE694 562	2", s SC, nelegovaná ocel	1257
OBJÍMKA	Zkr. 1	Ø	Cena v Kč
	VIE694 777	1", s SC, nelegovaná ocel	425
	VIE694 784	5/4", s SC, nelegovaná ocel	519
	VIE694 791	6/4", s SC, nelegovaná ocel	579
	VIE694 807	2", s SC, nelegovaná ocel	663
OBJÍMKA POSUVNÁ	Zkr. 1	Ø	Cena v Kč
	VIE694 838	1", s SC, nelegovaná ocel	489
	VIE694 845	5/4", s SC, nelegovaná ocel	616
PŘECHOD	Zkr. 1	Ø	Cena v Kč
	VIE695 286	3/4"x3/4" vnější závit, s SC, nelegovaná ocel	377
	VIE695 293	1"x1" vnější závit, s SC, nelegovaná ocel	457
	VIE695 309	5/4"x5/4" vnější závit, s SC, nelegovaná ocel	558
	VIE695 316	6/4"x6/4" vnější závit, s SC, nelegovaná ocel	655
	VIE695 330	1/2"x1/2" vnitřní závit, s SC, nelegovaná ocel	294
	VIE695 347	3/4"x3/4" vnitřní závit, s SC, nelegovaná ocel	337
	VIE695 354	1"x1" vnitřní závit, s SC, nelegovaná ocel	438

LISOVACÍ SPOJKY MEGAPRESS

Rabatní skupina A9CS

OBLOUK 90° PLYN



Zkr. 1	Ø	Cena v Kč
VIE739 089	3/4", s SC, nelegovaná ocel/ pozink	391
VIE739 096	1", s SC, nelegovaná ocel	473
VIE739 102	5/4", s SC, nelegovaná ocel	710
VIE739 119	6/4", s SC, nelegovaná ocel	803
VIE739 126	2", s SC, nelegovaná ocel	1350

OBJÍMKA PLYN



Zkr. 1	Ø	Cena v Kč
VIE738 631	1", s SC, nelegovaná ocel	456
VIE738 648	5/4", s SC, nelegovaná ocel	558
VIE738 662	2", s SC, nelegovaná ocel	713

OBJÍMKA POSUVNÁ PLYN



Zkr. 1	Ø	Cena v Kč
VIE738 716	DN40/6/4"	751
VIE738 723	DN50/2"	890

PŘECHOD





Zkr. 1	Ø	Cena v Kč
VIE738 853	1"x1" vnější závít, s SC, nelegovaná ocel	491

MOSAZNÉ TVAROVKY

Rabatní skupina A5CX

KOLENO MOSAZNÉ	Zkr. 1	Ø	Cena v Kč
	MOS K 10	č.90 3/8" FxF	56
	MOS K 10I	č.92 3/8" MxF	47
	MOS K 15	č.90 1/2" FxF	81
	MOS K 15I	č.92 1/2" MxF	68
	MOS K 20	č.90 3/4" FxF	122
	MOS K 20I	č.92 3/4" MxF	127
	MOS K 25	č.90 1" FxF	198
	MOS K 25I	č.92 1" MxF	182
	MOS K 32	č.90 5/4" FxF	383
	MOS K 32I	č.92 5/4" MxF	340
	MOS K 40	č.90 6/4" FxF	466
	MOS K 40I	č.92 6/4" MxF	631
	MOS K 50	č.90 2" FxF	701
	MOS K 50I	č.92 2" MxF	900

KOŠ SACÍ SE ZPĚTNOU KLAPKOU, MOSAZNÝ	Zkr. 1	Ø	Cena v Kč
	MOS KS 20	3/4"	231
	MOS KS 25	1"	310
	MOS KS 32	5/4"	425
	MOS KS 40	6/4"	531

NÁTRUBEK MOSAZNÝ	Zkr. 1	Ø	Cena v Kč
	MOS N 10	3/8"	34
	MOS N 15	1/2"	50
	MOS N 20	3/4"	76
	MOS N 25	1"	125
	MOS N 32	5/4"	189
	MOS N 40	6/4"	300
MOS N 50	2"	466	

NÁTRUBEK REDUKOVANÝ MOSAZNÝ	Zkr. 1	Ø	Cena v Kč
	MOS NR 15 10	1/2"x3/8"	36
	MOS NR 20 15	3/4"x1/2"	56
	MOS NR 25 15	1"x1/2"	101
	MOS NR 25 20	1"x3/4"	110
	MOS NR 25 32	1"x5/4"	176

REDUKCE MOSAZNÁ	Zkr. 1	Ø	Cena v Kč
	MOS R 08 04	1/4"x1/8"	8
	MOS R 10 04	3/8"x1/8"	12
	MOS R 10 08	3/8"x1/4"	17
	MOS R 15 08	1/2"x1/4"	33
	MOS R 15 10	1/2"x3/8"	23
	MOS R 20 10	3/4"x3/8"	59
	MOS R 20 15	3/4"x1/2"	36
	MOS R 25 10	1"x3/8"	88
	MOS R 25 15	1"x1/2"	93
	MOS R 25 20	1"x3/4"	68
	MOS R 32 20	5/4"x3/4"	199
	MOS R 32 25	5/4"x1"	122
	MOS R 40 20	6/4"x3/4"	216
	MOS R 40 25	6/4"x1"	218
	MOS R 40 32	6/4"x5/4"	133
	MOS R 50 25	2"x1"	264
	MOS R 50 32	2"x5/4"	273
	MOS R 50 40	2"x6/4"	237

MOSAZNÉ TVAROVKY

Rabatní skupina A5CX

REDUKCE OPAČNÁ MOSAZNÁ	Zkr. 1	Ø	Cena v Kč
	MOS RO 10 15	3/8"x1/2"	36
	MOS RO 15 20	1/2"x3/4"	55
	MOS RO 15 25	1/2"x1"	71
	MOS RO 20 25	3/4"x1"	79
	MOS RO 25 32	1"x5/4"	88

ŠROUBENÍ K ČERPADLU MOSAZNÉ	Zkr. 1	Ø	Cena v Kč
	MOS S 4025	6/4"x1", vnější závit	230

T-KUS MOSAZNÝ	Zkr. 1	Ø	Cena v Kč
	MOS T 10	3/8"	68
	MOS T 15	1/2"	102
	MOS T 20	3/4"	142
	MOS T 201520	redukovaný 3/4"x1/2"x3/4"	132
	MOS T 25	1"	273
	MOS T 251525	redukovaný 1"x1/2"x1"	222
	MOS T 252025	redukovaný 1"x3/4"x1"	222
	MOS T 32	5/4"	437
	MOS T 322032	5/4"x3/4"x5/4"	602
	MOS T 322532	5/4"x1"x5/4"	621
	MOS T 40	6/4"	625
	MOS T 50	2"	783

VSUVKA MOSAZNÁ	Zkr. 1	Ø	Cena v Kč
	MOS V 08	1/4"	16
	MOS V 10	3/8"	30
	MOS V 15	1/2"	37
	MOS V 20	3/4"	53
	MOS V 25	1"	107
	MOS V 32	5/4"	181
	MOS V 40	6/4"	249
	MOS V 50	2"	360

VSUVKA REDUKOVANÁ MOSAZNÁ	Zkr. 1	Ø	Cena v Kč
	MOS VR 10 08	3/8"x1/4"	15
	MOS VR 15 08	1/2"x1/4"	68
	MOS VR 15 10	1/2"x3/8"	34
	MOS VR 20 15	3/4"x1/2"	43
	MOS VR 25 15	1"x1/2"	117
	MOS VR 25 20	1"x3/4"	104
	MOS VR 32 20	5/4"x3/4"	144
	MOS VR 32 25	5/4"x1"	250
	MOS VR 40 25	6/4"x1"	154
	MOS VR 40 32	6/4"x5/4"	175
	MOS VR 50 32	2"x5/4"	255
	MOS VR 50 40	2"x6/4"	253

MOSAZNÉ TVAROVKY

Rabatní skupina A5CX

ZÁTKA MOSAZNÁ

Zkr. 1	Ø	Cena v Kč
MOS Z 08	1/4"	14
MOS Z 10	3/8"	30
MOS Z 15	1/2"	41
MOS Z 20	3/4"	56
MOS Z 25	1"	113
MOS Z 32	5/4"	192
MOS Z 40	6/4"	176
MOS Z 50	2"	307

VÍČKO MOSAZNÉ

Zkr. 1	Ø	Cena v Kč
MOS ZV 08	1/4"	24
MOS ZV 10	3/8"	17
MOS ZV 15	1/2"	34
MOS ZV 20	3/4"	42
MOS ZV 25	1"	74
MOS ZV 32	5/4"	108

HADIČNÍK MOSAZNÝ

Zkr. 1	Ø	Cena v Kč
MOSHAD 10 10 M	3/8" x 10 závit vnější	51
MOSHAD 15 10 F	s vnitřním závitem 1/2"x10 mm	55
MOSHAD 15 10 M	vnější závit 1/2"x10 mm	55
MOSHAD 15 14 F	s vnitřním závitem 1/2"x14 mm	87
MOSHAD 15 15 M	s vnějším závitem 1/2"x14 mm	52
MOSHAD 15 18 F	1/2" x 20 závit vnitřní	149
MOSHAD 15 20 M	1/2" x 20 vnější závit	99
MOSHAD 20 20 F	s vnitřním závitem 3/4"x20 mm	91
MOSHAD 20 20 M	s vnějším závitem 3/4"x20 mm	91
MOSHAD 25 25 F	s vnitřním závitem 1"x25 mm	115
MOSHAD 25 25 M	s vnějším závitem 1"x25 mm	120

PRODLOUŽENÍ MOSAZNÉ, TRINNITY



Rabatní skupina A5CK

Zkr. 1	Ø	Cena v Kč
GCMOSP1510	1/2"x10	42
GCMOSP1515	1/2"x15	51
GCMOSP1520	1/2"x20	61
GCMOSP1525	1/2"x25	70
GCMOSP1530	1/2"x30	87
GCMOSP1540	1/2"x40	105
GCMOSP1550	1/2"x50	128
GCMOSP2010	3/4"x10	61
GCMOSP2015	3/4"x15	74
GCMOSP2020	3/4"x20	81
GCMOSP2025	3/4"x25	101
GCMOSP2030	3/4"x30	110
GCMOSP2040	3/4"x40	124

BRONZOVÉ TVAROVKY

Rabatní skupina A5CF

KOLENO ČERVENÝ BRONZ	Zkr. 1	Ø	Cena v Kč
	RG30901	90° 1" FF	303
	RG30921	90° 1" MF	257
	RG30901/2	90° 1/2" FF	114
	RG30921/2	90° 1/2" MF	133
	RG30901/4	90° 1/4" FF	118
	RG30921/4	90° 1/4" MF	101
	RG30902	90° 2" FF	1385
	RG30922	90° 2" MF	1566
	RG30903/4	90° 3/4" FF	150
	RG30923/4	90° 3/4" MF	165
	RG30903/8	90° 3/8" FF	119
	RG30923/8	90° 3/8" MF	128
	RG309011/4	90° 5/4" FF	577
	RG309211/4	90° 5/4" MF	539
	RG309011/2	90° 6/4" FF	783
	RG309211/2	90° 6/4" MF	862

NÁTRUBEK ČERVENÝ BRONZ	Zkr. 1	Ø	Cena v Kč
	RG327011/4	1 1/4" FF	269
	RG32701	1" FF	133
	RG32701/2	1/2" FF	62
	RG32701/4	1/4" FF	39
	RG32702	2" FF	569
	RG32703/4	3/4" FF	90
	RG32703/8	3/8" FF	53
	RG327011/2	6/4" FF	334

NÁTRUBEK REDUKOVANÝ ČERVENÝ BRONZ	Zkr. 1	Ø	Cena v Kč
	RG32401X1/2	1"x1/2" FF	255
	RG32401X3/4	1"x3/4" FF	150
	RG32401/2X3/8	1/2"x3/8" FF	82
	RG32402X11/4	2"x5/4" FF	751
	RG32403/4X1/2	3/4"x1/2" FF	101
	RG324011/4X1	5/4"x1" FF	270
	RG324011/4X3/4	5/4"x3/4" FF	471
RG324011/2X11/4	6/4"x5/4" FF	441	

Rabatní skupina A5CO

PRODLOUŽENÍ ČERVENÝ BRONZ	Zkr. 1	Ø	Cena v Kč
	RG35251/2X65	1/2"x 65 MF	282
	RG35251/2X80	1/2"x 80 MF	352
	RG35251/2X12	1/2"x12,5 MF	114
	RG35251/2X120	1/2"x120 MF	813
	RG35251/2X15	1/2"x15 MF	63
	RG35251/2X17	1/2"x17,5 MF	108
	RG35251/2X20	1/2"x20 MF	127
	RG35251/2X25	1/2"x25 MF	147
	RG35251/2X30	1/2"x30 MF	165
	RG35251/2X40	1/2"x40 MF	170
	RG35251/2X50	1/2"x50 MF	212
	RG35253/4X100	3/4"x100 MF	566
	RG35253/4X12	3/4"x12,5 MF	96
	RG35253/4X15	3/4"x15 MF	124
	RG35253/4X20	3/4"x20 MF	144
	RG35253/4X25	3/4"x25 MF	172
	RG35253/4X30	3/4"x30 MF	186
	RG35253/4X40	3/4"x40 MF	245
	RG35253/4X50	3/4"x50 MF	296

BRONZOVÉ TVAROVKY

Rabatní skupina A5CF

REDUKCE ČERVENÝ BRONZ



Zkr. 1	Ø	Cena v Kč
RG32411X1/2	1"x1/2" MF	107
RG32411X3/4	1"x3/4" MF	94
RG32421/2X1	1/2"x1" MF kruhová	301
RG32411/2X1/4	1/2"x1/4" MF	58
RG32411/2X1/8	1/2"x1/8" MF	40
RG32421/2X3/4	1/2"x3/4" MF kruhová	123
RG32411/2X3/8	1/2"x3/8" MF	40
RG324121/2X2	2 1/2"x2" MF	1 020
RG32412X1	2"x1" MF	577
RG32412X1/2	2"x1/2" MF	873
RG32412X3/4	2"x3/4" MF	789
RG32412X11/4	2"x5/4" MF	455
RG32412X11/2	2"x6/4" MF	392
RG32413X11/2	3"x6/4" MF	2 650
RG32413/4X1/2	3/4"x1/2" MF	60
RG32423/4X1/2	3/4"x1/2" MF kruhová	270
RG32413/4X1/4	3/4"x1/4" MF	132
RG32413/4X3/8	3/4"x3/8" MF	89
RG32423/4X1	3/4"x1" MF kruhová	273
RG32423/8X1/2	3/8"x1/2" MF kruhová	110
RG32413/8X1/4	3/8"x1/4" MF	33
RG32413/8X1/8	3/8"x1/8" MF	59
RG324111/4X1	5/4"x1" MF	142
RG324111/4X1/2	5/4"x1/2" MF	301
RG324111/4X3/4	5/4"x3/4" MF	255
RG324111/2X1	6/4"x1" MF	294
RG324111/2X1/2	6/4"x1/2" MF	696
RG324111/2X3/4	6/4"x3/4" MF	512
RG324111/2X11/4	6/4"x5/4" MF	205

T-KUS ČERVENÝ BRONZ



Zkr. 1	Ø	Cena v Kč
RG31301	1" F	367
RG31301X1/2X1	1"x1/2"x1" F	592
RG31301X3/4X1	1"x3/4"x1" F	604
RG31301/2	1/2" F	133
RG31301/4	1/4" F	152
RG31302	2" F	1 529
RG31303/4	3/4" F	246
RG31303/4X1/2X3/4	3/4"x1/2"x3/4" F	250
RG31303/8	3/8" F	160
RG313011/4	5/4" F	757
RG313011/2	6/4" F	1 022

VSUVKA DVOJITÁ ČERVENÝ BRONZ



Zkr. 1	Ø	Cena v Kč
RG32801	1" MM	129
RG32801/2	1/2" MM	48
RG32801/4	1/4" MM	41
RG32801/8	1/8" MM	37
RG32802	2" MM	541
RG32803/4	3/4" MM	75
RG32803/8	3/8" MM	37
RG328011/4	5/4" MM	207
RG328011/2	6/4" MM	282

BRONZOVÉ TVAROVKY

Rabatní skupina A5CF

VSUVKA REDUKOVANÁ ČERVENÝ BRONZ



Zkr. 1	Ø	Cena v Kč
RG32451X1/2	1"x1/2" MM	268
RG32471X1/2	1"x1/2" MM	457
RG32451X3/4	1"x3/4" MM	108
RG32471X3/4	1"x3/4" MM	121
RG32451/2X1/4	1/2"x1/4" MM	110
RG32471/2X3/8	1/2"x3/8" MM	183
RG32452X1/4	2"x5/4" MM	1 020
RG32472X1/2	2"x6/4" MM	942
RG32473/4X1/2	3/4"x1/2" MM	77
RG32453/4X3/8	3/4"x3/8" MM	200
RG32473/4X3/8	3/4"x3/8" MM	369
RG32453/8X1/4	3/8"x1/4" MM	59
RG32473/8X1/4	3/8"x1/4" MM	77
RG32471/4X1	5/4"x1" MM	336
RG32451/4X3/4	5/4"x3/4" MM	661
RG32471/2X1	6/4"x1" MM	771

ZÁTKA ČERVENÝ BRONZ



Zkr. 1	Ø	Cena v Kč
RG32911	1" M	155
RG32911/2	1/2" M	60
RG32913/4	3/4" M	107
RG329111/2	6/4" M	385





VÍCEVRSTVÉ
POTRUBÍ



VÍCEVRSTVÉ
POTRUBÍ

8. VÍCEVRSTVÉ POTRUBÍ

COSMOFLEX
TRINNITY
ALPEX-GAS
MERABELL

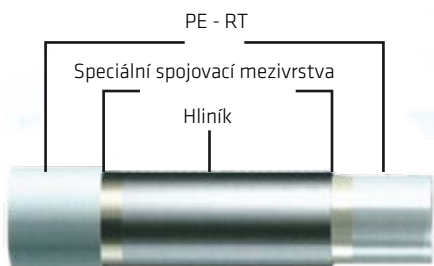
MONTÁŽNÍ SYSTÉM COSMOFLEX

Spojení kovu a plastu



Ručně tvarovaný oblouk pomocí ohýbací pružiny



Fixační kroužek s průhledítkem (červený): bezpečné a těsné spojení s optickou kontrolou polohy trubky

SYSTÉM PROFESIONÁLNÍCH ROZVODŮ COSMOFLEX

Rabatní skupina A6AC

POTRUBÍ VÍCEVRSTVÉ COSMOFLEX

PE-RT/AL/PE-RT

Zkr. 2	Rozměr	Balení	Cena v Kč
CSXTR16 100	16 x 2	100 m	40
CSXTR16 200	16 x 2	200 m	40
CSXTR18 100	18 x 2	100 m	50
CSXTR18 200	18 x 2	200 m	54
CSXTR20 100	20 x 2	100 m	62
CSXTR26	26 x 3	50 m	118
CSXTR32	32 x 3	50 m	167
CSXTR532	32 x 3	5 m	182

- PN 10, T = +70 °C - trvalé zatížení
- PN 10, T = +95 °C - krátkodobé zatížení
- Použití: k sanitárním rozvodům, rozvodům ÚT a podlahového vytápění, spojuje se svěrným šroubením TA, RA nebo press fitinkou, materiál polyetylén, hliníková vrstva, hygienický atest na pitnou vodu, bílá barva

POTRUBÍ VÍCEVRSTVÉ ALPEX - DUO XS

PE-HD/AL/PE-X

Zkr. 2	Rozměr	Balení	Cena v Kč
CSXTRD16/100	16 x 2	100 m	47
CSXTRD16	16 x 2	200 m	47
CSXTRD18	18 x 2	200 m	62
CSXTRD20	20 x 2	100 m	70
CSXTRD26	26 x 3	50 m	134
CSXTRD32	32 x 3	50 m	211
CSXTRD16T	16 x 2	5 m tyče	72
CSXTRD20T	20 x 2	5 m tyče	110
CSXTRD26T	26 x 3	5 m tyče	144
CSXTRD32	32 x 3	5 m tyče	211
CSXTRD40	40 x 3,5	5 m tyče	324
CSXTRD50	50 x 4	5 m tyče	482
CSXTRD63	63 x 4,5	5 m tyče	881
CSXTRD75	75 x 5	5 m tyče	2 288

- PN 10, T = +95 °C
- Použití: k sanitárním rozvodům, rozvodům ÚT a podlahového vytápění, spojuje se svěrným šroubením TA, RA nebo press fitinkou, materiál síťovaný polyetylén, hliníková vrstva, hygienický atest na pitnou vodu, bílá barva

SYSTÉM PROFESIONÁLNÍCH ROZVODŮ COSMOFLEX

Rabatní skupina A6AC

OCHRANNÁ HADICE (HUSÍ KRK)	Zkr. 2	Rozměr	Balení	Cena v Kč
	CSXH1620	černá	50 m	21

- rozměr vnitřní - vnější 20 / 25 mm
- pro potrubí ALPEX a PEX Ø 16 - 18 mm
- materiál PE-HD

Rabatní skupina A6AE

VSUVKA PRESS	Zkr. 2	Rozměr	Balení	Cena v Kč
	CSXN16	16 x 16	5/220	146
	CSXN18	18 x 18	5/200	178
	CSXN20	20 x 20	5/150	184
	CSXN26	26 x 26	5/120	247
	CSXN32	32 x 32	5/80	336
	CSXN40	40 x 40	1/40	750
	CSXN50	50 x 50	1/25	1164
	CSXN63	63 x 63	1/15	1 897
	CSXN75	75 x 75	1/1	4 771

VSUVKA PRESS REDUKOVANÁ	Zkr. 2	Rozměr	Balení	Cena v Kč
	CSXNR1816	16 x 18	5/170	169
	CSXNR1620	16 x 20	5/170	174
	CSXNR1626	16 x 26	5/150	217
	CSXNR1632	16 x 32	5/120	296
	CSXNR1820	18 x 20	5/170	178
	CSXNR1826	18 x 26	5/150	225
	CSXNR2026	20 x 26	5/150	225
	CSXNR2032	20 x 32	5/100	300
	CSXNR2632	26 x 32	5/100	321
	CSXNR4020	40 x 20	5/40	625
	CSXNR4026	40 x 26	5/40	686
	CSXNR4032	40 x 32	1/40	686
	CSXNR4050	40 x 50	1/25	1164
	CSXNR4063	40 x 63	1/15	1 966
	CSXNR5026	50 x 26	5/30	953
	CSXNR5032	50 x 32	1/30	953
	CSXNR5063	50 x 63	1/15	2 060
	CSXNR7540	75 x 40	1/1	4 306
	CSXNR7550	75 x 50	1/1	4 447
	CSXNR7563	75 x 63	1/1	4 576

PŘECHODKA PRESS - ZÁVIT VNĚJŠÍ	Zkr. 2	Rozměr	Balení	Cena v Kč
	CSXPZ161/2A	1/2" M x 16	5/250	125
	CSXPZ181/2A	1/2" M x 18	5/200	136
	CSXPZ183/4A	3/4" M x 18	5/170	160
	CSXPZ201/2A	1/2" M x 20	5/200	136
	CSXPZ203/4A	3/4" M x 20	5/170	172
	CSXPZ263/4A	3/4" M x 26	5/125	204
	CSXPZ261/1A	1" M x 26	5/100	282
	CSXPZ321/1A	1" M x 32	5/100	289
	CSXPZ325/4A	5/4" M x 32	5/60	583
	CSXPZ405/4A	5/4" M x 40	1/40	689
	CSXPZ506/4A	6/4" M x 50	1/25	953
	CSXPZ632/2A	2" M x 63	1/16	1 722
	CSXPZ7521/2A	2" 1/2 M x 75	1/1	4 631

Lisování
s čelistmi B



SYSTÉM PROFESIONÁLNÍCH ROZVODŮ COSMOFLEX

Rabatní skupina A6AE

PŘECHODKA PRESS - ZÁVIT VNITŘNÍ	Zkr. 2	Rozměr	Balení	Cena v Kč
	CSXPZ161/2I	1/2" F x 16	5/220	133
	CSXPZ181/2I	1/2" F x 18	5/220	139
	CSXPZ183/4I	3/4" F x 18	5/150	167
	CSXPZ201/2I	1/2" F x 20	5/150	139
	CSXPZ203/4I	3/4" F x 20	5/140	167
	CSXPZ263/4I	3/4" F x 26	5/140	212
	CSXPZ261/1I	1" F x 26	5/100	286
	CSXPZ321/1I	1" F x 32	5/90	285
	CSXPZ405/4I	5/4" F x 40	1/16	1172
	CSXPZ506/4I	6/4" F x 50	1/16	1673
CSXPZ632/2I	2" F x 63	1/16	2 852	

PŘECHODKA PRESS - EK	Zkr. 2	Rozměr	Balení	Cena v Kč
	CSXSREK163/4I	EK x 16	5/250	158
	CSXSREK183/4I	EK x 18	5/225	186
	CSXSREK203/4I	EK x 20	5/225	178

PŘECHODKA PRESS - PŘEVLEČENÁ MATICE	Zkr. 2	Rozměr	Balení	Cena v Kč
	IVA510085	1/2" F x 16	5/250	123
	CSXPZVNEPV3/4 16	3/4" F x 16	5/250	135
	CSXPZVNEPV3/4 18	3/4" F x 18	5/240	147
	CSXPZVNEPV3/4 20	3/4" F x 20	5/240	147
	CSXPZVNEPV3/4 26	3/4" F x 26	5/150	262
	IVA510079	1" F x 26	5/120	266
	CSXPZVNEPV1 32	1" F x 32	5/160	301
	CSXPZVNEPV5/4 32	5/4" F x 32	5/80	300
	CSXPZVNEPV6/4 40	6/4" F x 40	1/40	926
	IVA510083	2" F x 63	1/16	2 129

PŘECHODKA PRESS - ZÁVIT VNĚJŠÍ S O-KROUŽKEM	Zkr. 2	Rozměr	Balení	Cena v Kč
	CSXPZVNEO1/2A16	1/2" M x 16	5/250	136
	CSXPZVNEO1/2A18	1/2" M x 18	5/200	143
	CSXPZVNEO1/2A20	1/2" M x 20	5/200	143

VŠUVKA PRESS - MĚĎ	Zkr. 2	Rozměr	Balení	Cena v Kč
	CSXPCU1615	Cu 15 x 16	25/200	233
	CSXPCU2018	Cu 18 x 20	25/200	269
	CSXPCU2022	Cu 22 x 20	20/160	330
	CSXPCU2622	Cu 22 x 26	20/160	376
	CSXPCU3228	Cu 28 x 32	10/80	445

ZÁTKA PRESS	Zkr. 2	Rozměr	Balení	Cena v Kč
	CSXZ16	16	5/250	103
	CSXZ18	18	5/220	179
	CSXZ20	20	5/220	134
	CSXZ26	26	5/125	179
	CSXZ32	32	5/120	262

 Lisování
s čelistmi **B**

SYSTÉM PROFESIONÁLNÍCH ROZVODŮ COSMOFLEX

Rabatní skupina A6AE



KOLENO PRESS 90°	Zkr. 2	Rozměr	Balení	Cena v Kč
	CSXK16	16 x 16	5/180	181
	CSXK18	18 x 18	5/150	210
	CSXK20	20 x 20	5/150	217
	CSXK26	26 x 26	5/80	354
	CSXK32	32 x 32	5/50	486
	CSXK40	40 x 40	1/20	920
	CSXK50	50 x 50	1/10	1 358
	CSXK63	63 x 63	1/7	2 032
CSXK75	75 x 75	1/1	5 721	
KOLENO PRESS 45°	Zkr. 2	Rozměr	Balení	Cena v Kč
	CSXKP45/26	26 x 26	5/90	422
	CSXKP45/32	32 x 32	5/70	463
	CSXKP45/40	40 x 40	1/25	1 364
	CSXKP45/50	50 x 50	1/12	1 748
KOLENO PRESS 90° - ZÁVIT VNĚJŠÍ	Zkr. 2	Rozměr	Balení	Cena v Kč
	CSXKP161/2A	1/2" M x 16	5/180	157
	CSXKP181/2A	1/2" M x 18	5/175	184
	CSXKP201/2A	1/2" M x 20	5/150	184
	CSXKP203/4A	3/4" M x 20	5/150	208
	CSXKP263/4A	3/4" M x 26	5/100	280
	CSXKP32/1A	1" M x 32	5/50	429
	CSXKP405/4A	5/4" M x 40	1/30	800
	CSXKP506/4A	6/4" M x 50	1/15	1 235
	CSXKP63/2A	2" M x 63	1/10	1 965
KOLENO PRESS 90° - ZÁVIT VNITŘNÍ	Zkr. 2	Rozměr	Balení	Cena v Kč
	CSXKP161/2I	1/2" F x 16	5/200	154
	CSXKP183/4I	3/4" F x 18	5/150	199
	CSXKP201/2I	1/2" F x 20	5/150	184
	CSXKP203/4I	3/4" F x 20	5/150	199
	CSXKP263/4I	3/4" F x 26	5/100	251
	CSXKP32/1I	1" F x 32	5/70	422
	T-KUS PRESS - ZÁVIT VNITŘNÍ	Zkr. 2	Rozměr	Balení
	CSXTKP161/216I	16 x 1/2" F x 16	5/125	224
	CSXTKP163/416I	16 x 3/4" F x 16	5/120	293
	CSXTKP181/218I	18 x 1/2" F x 18	5/100	262
	CSXTKP183/418I	18 x 3/4" F x 18	5/100	331
	CSXTKP201/220I	20 x 1/2" F x 20	5/100	262
	CSXTKP203/420I	20 x 3/4" F x 20	5/100	331
	CSXTKP201/226I	26 x 1/2" F x 20	5/80	382
	CSXTKP261/226I	26 x 1/2" F x 26	5/70	398
	CSXTKP263/426I	26 x 3/4" F x 26	5/70	412
	CSXTKP323/432I	32 x 3/4" F x 32	5/50	628
	CSXTKP32132I	32 x 1" F x 32	5/50	640
	CSXTKP403/440I	40 x 3/4" F x 40	1/14	1 226
	CSXTKP40140I	40 x 1" F x 40	1/12	1 480
	CSXTKP503/450I	50 x 3/4" F x 50	1/12	1 988
	CSXTKP50150I	50 x 1" F x 50	1/12	1 958
	CSXTKP505/450I	50 x 5/4" F x 50	1/12	1 988
	CSXTKP63163I	63 x 1" F x 63	1/8	2 575
	CSXTKP635/463I	63 x 5/4" F x 63	1/8	2 575
	CSXTKP751/1I	75 x 1" F x 75	1/1	7 892

Lisování
s čelistmi B



SYSTÉM PROFESIONÁLNÍCH ROZVODŮ COSMOFLEX

Rabatní skupina A6AE

T-KUS PRESS - ZÁVIT VNĚJŠÍ	Zkr. 2	Rozměr	Balení	Cena v Kč
	CSXTKP161/216A	16 x 1/2" M x 16	5/120	273
	CSXTKP163/416A	16 x 3/4" M x 16	5/120	302
	CSXTKP181/218A	18 x 1/2" M x 18	5/100	289
	CSXTKP201/220A	20 x 1/2" M x 20	5/100	289
	CSXTKP203/420A	20 x 3/4" M x 20	5/100	296
	CSXTKP263/426A	26 x 3/4" M x 26	5/50	646
T-KUS PRESS	Zkr. 2	Rozměr	Balení	Cena v Kč
	CSXTK16	16 x 16 x 16	5/110	246
	CSXTK18	18 x 18 x 18	5/80	308
	CSXTK20	20 x 20 x 20	5/75	318
	CSXTK26	26 x 26 x 26	5/50	501
	CSXTK32	32 x 32 x 32	5/25	744
	CSXTK40	40 x 40 x 40	1/12	1 337
	CSXTK50	50 x 50 x 50	1/6	2 153
	CSXTK63	63 x 63 x 63	1/4	3 375
	CSXTK75	75 x 75 x 75	1/1	8 954
T-KUS PRESS REDUKOVANÝ	Zkr. 2	Rozměr	Balení	Cena v Kč
	CSXTKR161816	16 x 18 x 16	5/100	296
	CSXTKR162016	16 x 20 x 16	5/100	296
	CSXTKR181616	18 x 16 x 16	5/100	296
	CSXTKR181618	18 x 16 x 18	5/80	293
	CSXTKR182618	18 x 26 x 18	5/50	448
	CSXTKR201616	20 x 16 x 16	5/100	305
	CSXTKR201620	20 x 16 x 20	5/100	303
	CSXTKR201818	20 x 18 x 18	5/80	308
	CSXTKR201820	20 x 18 x 20	5/80	308
	CSXTKR202016	20 x 20 x 16	5/100	303
	CSXTKR202620	20 x 26 x 20	5/60	448
	CSXTKR203220	20 x 32 x 20	5/40	703
	CSXTKR261620	26 x 16 x 20	5/60	446
	CSXTKR261626	26 x 16 x 26	5/50	477
	CSXTKR261818	26 x 18 x 18	5/50	448
	CSXTKR261826	26 x 18 x 26	5/50	471
	CSXTKR262016	26 x 20 x 16	5/60	446
	CSXTKR262020	26 x 20 x 20	5/50	448
	CSXTKR262026	26 x 20 x 26	5/50	471
	CSXTKR262616	26 x 26 x 16	5/60	477
	CSXTKR262618	26 x 26 x 18	5/50	471
	CSXTKR262620	26 x 26 x 20	5/50	471
	CSXTKR263226	26 x 32 x 26	5/40	732
	CSXTKR321632	32 x 16 x 32	5/40	716
	CSXTKR321832	32 x 18 x 32	5/40	722
	CSXTKR322020	32 x 20 x 20	5/40	703
	CSXTKR322026	32 x 20 x 26	5/40	717
	CSXTKR322032	32 x 20 x 32	5/40	722
	CSXTKR322620	32 x 26 x 20	5/40	717
	CSXTKR322626	32 x 26 x 26	5/40	732
	CSXTKR322632	32 x 26 x 32	5/40	732
	CSXTKR323216	32 x 32 x 16	5/35	716
	CSXTKR323220	32 x 32 x 20	5/40	722
	CSXTKR323226	32 x 32 x 26	5/25	732
CSXTKR324032	32 x 40 x 32	1/16	1 285	
CSXTKR402040	40 x 20 x 40	1/14	1 337	
CSXTKR402626	40 x 26 x 26	1/16	1 248	
CSXTKR402640	40 x 26 x 40	1/14	1 337	
CSXTKR403232	40 x 32 x 32	1/16	1 248	
CSXTKR403240	40 x 32 x 40	1/16	1 337	
CSXTKR404026	40 x 40 x 26	1/16	1 337	

 Lisování
s čelistmi B



SYSTÉM PROFESIONÁLNÍCH ROZVODŮ COSMOFLEX

Rabatní skupina A6AE

T-KUS PRESS REDUKOVANÝ	Zkr. 2	Rozměr	Balení	Cena v Kč
	CSXTKR404032	40 x 40 x 32	1/16	1 337
	CSXTKR405040	40 x 50 x 40	1/6	2 067
	CSXTKR502050	50 x 20 x 50	1/10	2 067
	CSXTKR502650	50 x 26 x 50	1/10	2 067
	CSXTKR503250	50 x 32 x 50	1/10	2 071
	CSXTKR504040	50 x 40 x 40	1/6	2 067
	CSXTKR504050	50 x 40 x 50	1/6	2 146
	CSXTKR505032	50 x 50 x 32	1/10	2 067
	CSXTKR505040	50 x 50 x 40	1/6	2 114
	CSXTKR506350	50 x 63 x 50	1/6	3 114
	CSXTKR632663	63 x 26 x 63	1/5	2 339
	CSXTKR633263	63 x 32 x 63	1/5	2 339
	CSXTKR634063	63 x 40 x 63	1/5	2 339
	CSXTKR635050	63 x 50 x 50	1/6	3 114
	CSXTKR635063	63 x 50 x 63	1/6	3 322
	CSXTKR636350	63 x 63 x 50	1/6	3 322
	CSXTKR754075	75 x 40 x 75	1/1	8 326
	CSXTKR755075	75 x 50 x 75	1/1	8 591

ODBOČOVACÍ KUS PRESS	Zkr. 2	Rozměr	Balení	Cena v Kč
	CSXOK16	16 x 16 x 16	1/20	1 384
	CSXOK201616	20 x 16 x 16	1/20	1 361
	CSXOK201620	20 x 16 x 20	1/20	1 349
	CSXOK20	20 x 20 x 20	1/20	1 411

UZAVÍRACÍ PODOMÍTKOVÝ VENTIL PRESS	Zkr. 2	Rozměr	Balení	Cena v Kč
	CSXKA16	16 x 16	1/30	1 220
	CSXKA20	20 x 20	1/30	1 236
	CSXKA26	26 x 26	1/30	1 269

UZAVÍRACÍ PODOMÍTKOVÝ VENTIL PRESS	Zkr. 2	Rozměr	Balení	Cena v Kč
	CSXKAV16	16 x 16	1/30	1 220
	CSXKAV20	20 x 20	1/30	1 236
	CSXKAV26	26 x 26	1/30	1 269

NÁSTĚNKA PRESS PRŮCHOZÍ	Zkr. 2	Rozměr	Balení	Cena v Kč
	CSXNAP161/216	16 x 1/2" F x 16	5/80	374
	CSXNAP181/218	18 x 1/2" F x 18	5/70	387
	CSXNAP201/220	20 x 1/2" F x 20	5/70	387

Lisování
s čelistmi B

SYSTÉM PROFESIONÁLNÍCH ROZVODŮ COSMOFLEX

Rabatní skupina A6AE

NÁSTĚNKA PRESS KONCOVÁ

 PRAVÁ
PT 5724

 LEVÁ
PT 5725

Zkr. 2	Rozměr	Balení	Cena v Kč
CSXNAKL161/2	Levá 16 x 1/2" F	5/100	331
CSXNAKL181/2	Levá 18 x 1/2" F	5/80	295
CSXNAKL201/2	Levá 20 x 1/2" F	5/80	342
CSXNAKP161/2	Pravá 16 x 1/2" F	5/100	331
CSXNAKP181/2	Pravá 18 x 1/2" F	5/80	295
CSXNAKP201/2	Pravá 20 x 1/2" F	5/80	342

NÁSTĚNKA PRESS KONCOVÁ

Zkr. 2	Rozměr	Balení	Cena v Kč
CSXNA161/2	1/2" F x 16	5/80	213
CSXNA181/2	1/2" F x 18	5/80	240
CSXNA201/2	1/2" F x 20	5/80	248
CSXNA203/4	3/4" F x 20	5/60	312
CSXNA263/4	3/4" F x 26	5/60	332

NÁSTĚNKA PRESS PRŮCHOZÍ

Zkr. 2	Rozměr	Balení	Cena v Kč
CSXNPRUCH1/2 16	1/2" F x 16	5/30	665
CSXNPRUCH1/2 18	1/2" F x 18	5/30	682
CSXNPRUCH1/2 20	1/2" F x 20	5/30	682

KOLENO PRESS 90° S PŘIPOJOVACÍ TRUBKOU

Zkr. 2	Rozměr	Balení	Cena v Kč
CSXKTR16150170	16 x 15 x (165)	1/150	340
CSXKTR16150350	16 x 15 x (345)	1/100	470
CSXKTR16151100	16 x 15 x (950)	1/100	1323
CSXKTR1815170	18 x 15 x (165)	1/150	428
CSXKTR18151100	18 x 15 x (950)	1/100	1367
CSXKTR2015170	20 x 15 x (165)	1/150	428
CSXKTR2015350	20 x 15 x (345)	1/100	571
CSXKTR20151100	20 x 15 x (950)	1/100	1367

T-KUS PRESS S PŘIPOJOVACÍ TRUBKOU

Zkr. 2	Rozměr	Balení	Cena v Kč
CSXTTR161516	16 x 15 x (300) x 16	1/50	638
CSXTTR201520	20 x 15 x (300) x 20	1/50	678

 Lisování
s čelistmi B

TRUBKY MULTIPERT-AL TRINNITY

Rabatní skupina A7DA

TRUBKA TRINNITY MULTIPERT-AL	Zkr. 1	Rozměr	Cena v Kč
	TRIALPERT16X2200	16x2,0, 200m	35
	TRIALPERT16X2400	16x2,0, 400m	35
	TRIALPERT18X2200	18x2,0, 200m	57
	TRIALPERT20X2200	20x2,0, 200m	66



- Špičkové systémové trubky z PE-RT/Al/PE-RT pro rozvody studené a teplé vody a vytápění v nejnáročnějších podmínkách.
- Mají ohybovou paměť a vysokou houževnatost.
- Pětivrstvá konstrukce s podélně svařovanou Al vrstvou, T max 95 °C.

ALPEX-GAS - SYSTÉM PRO ROZVOD PLYNU A ZÁVITOVÉ ARMATURY NA PLYN



- Řádově vyšší bezpečnost provozu domovních rozvodů plynu s použitím aktivních bezpečnostních prvků.
- Spolehlivou, snadnou a rychlou instalaci pomocí tvarovatelného potrubí nové generace ALPEX-GAS a lisovacích tvarovek IVAR.PRESS GAS.
- Vyšší produktivitu práce s nižšími náklady oproti stávajícím tradičním technologiím.

Rabatní skupina A6TD

VÍCEVRSTVÉ POTRUBÍ ALPEX - GAS



Zkr. 1	Rozměr	Balení	Cena v Kč
IVA87020436	20 x 2	100 m	93
IVA87026236	26 x 3	50 m	176
IVA87032236	32 x 3	50 m	251
IVA87020036	20 x 2	5 m tyč	129
IVA87026036	26 x 3	5 m tyč	197
IVA87032036	32 x 3	5 m tyč	283
IVA87120236	20 x 2 KOT*	50 m	129

- PN 5, T = +60 °C
- Frankische, k domovním rozvodům plynu, spojuje se vyhradně lisovacími tvarovkami typu IVAR.PRESS GAS, AL vrstva min. 0,4 mm

* potrubí ALPEX-GAS včetně Korugované ochranné trubky žlute barvy

Rabatní skupina A6TE

KORUGOVANÁ TRUBKA GAS PLYNOTĚSNÁ CHRÁNIČKA



Zkr. 1	Rozměr	Balení	Cena v Kč
IVA79720236	20*	50 m	19
IVA79726136	26*	25 m	44
IVA79732136	32*	25 m	61
IVA79740136	40*	25 m	101

- k ochraně plynovodu - zvyšuje mechanickou odolnost trubky
- k identifikaci úniku plynu
- chrání okolní prostor před únikem plynu

* při použití spoje pomocí vsuvky IVAR.PRESS-GAS je nutno použít korugovanou trubku o dimenzi vyšší

ALPEX-GAS - SYSTÉM PRO ROZVOD PLYNU A ZÁVITOVÉ ARMATURY NA PLYN

Rabatní skupina A6TE

VSUVKA PRESS-GAS	Zkr. 1	Rozměr	Balení	Cena v Kč
	IVA510006GAS	20 x 20	5/150	171
	IVA510007GAS	26 x 26	5/120	264
	IVA510020GAS	32 x 32	5/80	324

REDUKOVANÁ VSUVKA PRESS-GAS	Zkr. 1	Rozměr	Balení	Cena v Kč
	IVA510010GAS	26 x 20	5/150	244
	IVA510019GAS	32 x 26	5/100	310

KOLENO PRESS-GAS 90°	Zkr. 1	Rozměr	Balení	Cena v Kč
	IVA511010GAS	20 x 20	5/100	204
	IVA511011GAS	26 x 26	5/80	329
	IVA511012GAS	32 x 32	5/50	453

KOLENO ZÁVIT VNĚJŠÍ PRESS-GAS 90°	Zkr. 1	Rozměr	Balení	Cena v Kč
	IVA511002GAS	1/2" M x 20	5/150	179
	IVA511003GAS	3/4" M x 20	5/150	202
	IVA511004GAS	3/4" M x 26	5/100	261
	IVA511013GAS	1" M x 32	5/50	413

KOLENO ZÁVIT VNITŘNÍ PRESS-GAS 90°	Zkr. 1	Rozměr	Balení	Cena v Kč
	IVA511006GAS	1/2" F x 20	5/150	179
	IVA511007GAS	3/4" F x 20	5/150	193
	IVA511008GAS	3/4" F x 26	5/100	243
	IVA511014GAS	1" F x 32	5/70	407

NÁSTĚNKA PRESS-GAS	Zkr. 1	Rozměr	Balení	Cena v Kč
	IVA513002GAS	1/2" F x 20	5/80	232
	IVA513003GAS	3/4" F x 20	5/60	303
	IVA513004GAS	3/4" F x 26	5/60	322

PŘECHODKA - ZÁVIT VNĚJŠÍ PRESS-GAS	Zkr. 1	Rozměr	Balení	Cena v Kč
	IVA510002GAS	1/2" M x 20	5/200	131
	IVA510003GAS	3/4" M x 20	5/170	159
	IVA510004GAS	3/4" M x 26	5/125	190
	IVA510044GAS	1" M x 26	5/100	263
	IVA510021GAS	1" M x 32	5/100	280

Lisování
s čelistmi B





ALPEX-GAS - SYSTÉM PRO ROZVOD PLYNU A ZÁVITOVÉ ARMATURY NA PLYN

Rabatní skupina A6TE

PŘECHODKA - ZÁVIT VNITŘNÍ PRESS-GAS	Zkr. 1	Rozměr	Balení	Cena v Kč
	IVA510012GAS	1/2" F x 20	5/150	135
	IVA510013GAS	3/4" F x 20	5/140	160
	IVA510014GAS	3/4" F x 26	5/140	198
	IVA510047GAS	1" F x 26	5/100	267
	IVA510022GAS	1" F x 32	5/90	274

T-KUS PRESS-GAS	Zkr. 1	Rozměr	Balení	Cena v Kč
	IVA512002GAS	20 x 20 x 20	5/75	299
	IVA512003GAS	26 x 26 x 26	5/50	469
	IVA512020GAS	32 x 32 x 32	5/25	719

T-KUS REDUKOVANÝ PRESS-GAS	Zkr. 1	Rozměr	Balení	Cena v Kč
	IVA512014GAS	20 x 26 x 20	5/60	434
	IVA512012GAS	26 x 20 x 20	5/50	434
	IVA512006GAS	26 x 20 x 26	5/50	455
	IVA512019GAS	26 x 32 x 26	5/40	709
	IVA512017GAS	32 x 26 x 26	5/40	707
	IVA512018GAS	32 x 26 x 32	5/40	709
	IVA512008GAS	26 x 26 x 20		456
	IVA512021GAS	32 x 20 x 20		681
	IVA512050GAS	32 x 20 x 26		691
	IVA512024GAS	32 x 26 x 20		693
IVA512052GAS	32 x 32 x 20		526	

T-KUS ZÁVIT VNITŘNÍ PRESS-GAS	Zkr. 1	Rozměr	Balení	Cena v Kč
	IVA512027GAS	20 x 1/2" F x 20	5/100	254
	IVA512023GAS	20 x 3/4" F x 20	5/100	321

KULOVÝ UZÁVĚR S PROTIPOŽÁRNÍ ARMATUROU FIREBAG	Zkr. 1	Rozměr	Provedení	Cena v Kč
	IVAG2T400C00	1/2" MM	rohové	809
	IVAG2T100C00	1/2" FM	přímé	759

 Lisování
 s čelistmi B

ALPEX-GAS - SYSTÉM PRO ROZVOD PLYNU A ZÁVITOVÉ ARMATURY NA PLYN

Rabatní skupina D5EC

PROTIPOŽÁRNÍ ARMATURA ZÁVITOVÁ - FIREBAG	Zkr. 1	Rozměr	Balení	Cena v Kč
	IVATASK100FM1	1/2" F x 1/2" M	60	493
	IVATASK200FM1	3/4" F x 3/4" M	50	734
	IVATASK300FM1	1" F x 1" M	25	1076
	IVATASK400FM1	5/4" F x 5/4" M	6	4050
	IVATASK500FM1	6/4" F x 6/4" M	6	4681
	IVATASK600FM1	2" F x 2" M	6	6246
	IVATASK100FF1	1/2" F x 1/2" F	60	542
	IVATASK200FF1	3/4" F x 3/4" F	50	826
	IVATASK300FF1	1" F x 1" F	25	1199
	IVATASK400FF1	5/4" F x 5/4" F	6	4121
	IVATASK500FF1	6/4" F x 6/4" F	6	4867
	IVATASK600FF1	2" F x 2" F	6	6398

KULOVÝ UZÁVĚR PŘÍMÝ S PROTIPOŽÁRNÍ ARMATUROU FIREBAG	Zkr. 1	Rozměr	Balení	Cena v Kč
	IVAG2T106C00	1/2" F x 1/2" F	15	1013
	IVAG2T107C00	3/4" F x 3/4" F	10	1354
	IVAG2T110C00	1" F x 1" F	5	2019

Poznámka:

FireBag je protipožární armatura pro plyn. Zabraňuje úniku plynu v případě požáru. Jakmile teplota okolí dosáhne +100 °C s tolerancí -5 °C, uvolní se v tělese armatury element, který uzavře přívod plynu. FireBag odolává teplotě +650 °C po dobu 30 minut.

PROTIPOŽÁRNÍ ARMATURA PRESS-GAS PŘÍMÁ	Zkr. 1	Rozměr	Balení	Cena v Kč
	IVATASK510002GAS	1/2" M x 20	5	847
	IVATASK510004GAS	3/4" M x 26	5	1138
	IVATASK510021GAS	1" M x 32	1	1553

PROTIPOŽÁRNÍ ARMATURA PRESS-GAS ROHOVÁ	Zkr. 1	Rozměr	Balení	Cena v Kč
	IVATASK511002GAS	1/2" M x 20	5	896
	IVATASK511004GAS	3/4" M x 26	5	1209
	IVATASK511013GAS	1" M x 32	1	1686

Poznámka:

Protipožární armatura IVAR.PRESS GAS se používá v případech, kdy plynovod ALPEX-GAS vyústuje ze stavební konstrukce a pokračuje volným vedením uvnitř objektu.

ROZVODY VODY A PLYNU MERABELL

Rabatní skupina D5DE

BATERIOVÉ HADICE AQUA

Zkr. 1	Rozměr	Cena v Kč
MRBM0010	M10×1" dlouhý - G3/8", 35 cm	455
MRBM0011	M10×1" dlouhý - G3/8", 50 cm	500
MRBM0012	M10×1" dlouhý - G3/8", 70 cm	540
MRBM0013	Bateriový set 35 cm + perlátor	910
MRBM0014	Bateriový set 50 cm + perlátor	1 000
MRBM0015	Bateriový set 70 cm + perlátor	1 080

REDUKCE PRO BATERIOVÉ HADICE AQUA

Zkr. 1	Rozměr	Cena v Kč
MRBM0230	Set 2 kusů redukcí M10×1" (F) - M8×1" (M) materiál nerezová ocel AISI 304	82

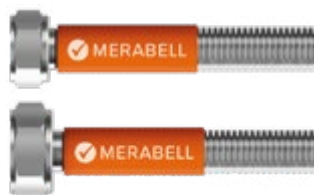
TOALETNÍ HADICE AQUA

Zkr. 1	Rozměr	Cena v Kč
MRBM0001	G3/8" - G3/8", 35 cm	455
MRBM0002	G3/8" - G3/8", 50 cm	500
MRBM0003	G3/8" - G3/8", 80 cm	540
MRBM0004	G3/8" - G1/2", 35 cm	455
MRBM0005	G3/8" - G1/2", 50 cm	500
MRBM0006	G3/8" - G1/2", 80 cm	540
MRBM0007	G1/2" - G1/2", 35 cm	455
MRBM0008	G1/2" - G1/2", 50 cm	500
MRBM0009	G1/2" - G1/2", 80 cm	540

PRAČKOVÁ HADICE AQUA

Zkr. 1	Rozměr	Cena v Kč
MRBM0016	G3/4" - G3/4" koleno, 125 cm	745
MRBM0017	G3/4" - G3/4" koleno, 175 cm	910

HADICE GAS PROFI







Zkr. 1	Rozměr	Cena v Kč
MRBM0018	G1/2" - R1/2", 50 cm	415
MRBM0019	G1/2" - R1/2", 75 cm	500
MRBM0020	G1/2" - R1/2", 100 cm	580
MRBM0021	G1/2" - R1/2", 125 cm	665
MRBM0022	G1/2" - R1/2", 150 cm	745
MRBM0023	G1/2" - R1/2", 200 cm	910
MRBM0032	Gp1/2" - R1/2", 75 cm	500
MRBM0033	Gp1/2" - R1/2", 100 cm	580
MRBM0034	Gp1/2" - R1/2", 125 cm	665
MRBM0035	Gp1/2" - R1/2", 150 cm	745
MRBM0028	G1/2" - G1/2", 75 cm	500
MRBM0029	G1/2" - G1/2", 100 cm	580
MRBM0030	G1/2" - G1/2", 125 cm	665
MRBM0031	G1/2" - G1/2", 150 cm	745

HADICE GAS CLASSIC

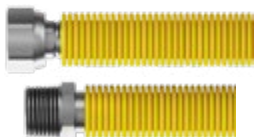
Zkr. 1	Rozměr	Cena v Kč
MRBM0036	G1/2" - R1/2", 100 cm	315
MRBM0026	G1/2" - R1/2", 125 cm	400
MRBM0048	G1/2" - R1/2", 150 cm	480

ROZVODY VODY A PLYNU MERABELL

Rabatní skupina D5DE

HADICE GAS FLEXI	Zkr. 1	Rozměr	Cena v Kč
	MRBM0037	G1/2" – R1/2", 50-100 cm	415
	MRBM0027	G1/2" – R1/2", 75-150 cm	500
	MRBM0057	G3/4" – R3/4", 75-150 cm	665
HADICE GAS PROFÍ S VENTILEM	Zkr. 1	Rozměr	Cena v Kč
	MRBM0024	G1/2" – G1/2" bajonet, 75 cm	995
	MRBM0025	G1/2" – G1/2" bajonet, 100 cm	1 075
	MRBM0049	G1/2" – G1/2" bajonet, 150 cm	1 240
	MRBM0050	G1/2" – G1/2" bajonet, 200 cm	1 499
POTRUBÍ CLASSIC	Zkr. 1	Rozměr	Cena v Kč
	MRBM0101	DN8, G3/8", 0,25 mm, 3 m	570
	MRBM0102	DN8, G3/8", 0,25 mm, 10 m	1 900
	MRBM0103	DN8, G3/8", 0,25 mm, 30 m	4 950
	MRBM0104	DN8, G3/8", 0,25 mm, 60 m	9 900
	MRBM0107	DN12, G1/2", 0,3 mm, 3 m	645
	MRBM0108	DN12, G1/2", 0,3 mm, 10 m	2 150
	MRBM0109	DN12, G1/2", 0,3 mm, 30 m	5 700
	MRBM0110	DN12, G1/2", 0,3 mm, 60 m	11 400
	MRBM0113	DN15, G3/4", 0,3 mm, 3 m	750
	MRBM0114	DN15, G3/4", 0,3 mm, 10 m	2 500
	MRBM0115	DN15, G3/4", 0,3 mm, 30 m	6 450
	MRBM0116	DN15, G3/4", 0,3 mm, 60 m	12 900
	MRBM0119	DN20, G1", 0,3 mm, 3 m	945
	MRBM0120	DN20, G1", 0,3 mm, 10 m	3 150
	MRBM0121	DN20, G1", 0,3 mm, 30 m	8 400
	MRBM0122	DN20, G1", 0,3 mm, 60 m	16 800
MRBM0125	DN25, G5/4", 0,3 mm, 3 m	1 140	
MRBM0126	DN25, G5/4", 0,3 mm, 10 m	3 800	
MRBM0127	DN25, G5/4", 0,3 mm, 30 m	10 350	
MRBM0128	DN25, G5/4", 0,3 mm, 60 m	20 700	
POTRUBÍ GAS PROFÍ	Zkr. 1	Rozměr	Cena v Kč
	MRBM0131	DN12, G1/2", 0,3 mm, 10 m	2 250
	MRBM0111	DN12, G1/2", 0,3 mm, 30 m	6 750
	MRBM0112	DN12, G1/2", 0,3 mm, 60 m	13 500
	MRBM0132	DN15, G3/4", 0,3 mm, 10 m	2 800
	MRBM0117	DN15, G3/4", 0,3 mm, 30 m	8 400
	MRBM0118	DN15, G3/4", 0,3 mm, 60 m	16 800
	MRBM0123	DN20, G1", 0,3 mm, 30 m	10 950
	MRBM0124	DN20, G1", 0,3 mm, 60 m	21 900
	MRBM0129	DN25, G5/4", 0,3 mm, 30 m	13 800
	MRBM0130	DN25, G5/4", 0,3 mm, 60 m	27 600
	KORUGOVANÁ GRÁNIČKA KOPOFLEX	Zkr. 1	Rozměr
	MRBM0322	Dvouplášťová ohebná korugovaná chránička, délka 50 m, vnější / vnitřní průměr 50 / 41 mm, žlutá barva	2 500
SAMOVLKANIZAČNÍ PÁSKA	Zkr. 1	Cena v Kč	
	MRBM0321	Pro ochranu obnažené části nerezové trubky, délka 3 m	210

ROZVODY VODY A PLYNU MERABELL

Rabatní skupina D5DE

MATICE	Zkr. 1	Rozměr	Cena v Kč
	MRBM0201	G3/8" pro DN8	21
	MRBM0202	G1/2" pro DN12	29
	MRBM0203	G3/4" pro DN15	38
	MRBM0204	G1" pro DN20	58
	MRBM0205	G5/4" pro DN25	75
PLOCHÉ TĚSNĚNÍ	Zkr. 1	Rozměr	Cena v Kč
	MRBM0224	3/8" 15 / 8x2 pro DN8	3
	MRBM0225	1/2" 18,5 / 12x2 pro DN12	3
	MRBM0226	3/4" 24 / 16x2 pro DN15	4
	MRBM0227	1" 30 / 20x2 pro DN20	5
	MRBM0228	5/4" 38,5 / 25x2 pro DN25	6
SPOJKY	Zkr. 1	Rozměr	Cena v Kč
	MRBM0207	G1/2" - G1/2" pro DN12	58
	MRBM0208	G3/4" - G3/4" pro DN15	75
	MRBM0209	G1" - G1" pro DN20	116
	MRBM0210	G5/4" - G5/4" pro DN25	150
PŘECHODOVÉ VSVUKY	Zkr. 1	Rozměr	Cena v Kč
	MRBM0212	G1/2" - R1/2" pro DN12	58
	MRBM0213	G3/4" - R3/4" pro DN15	75
	MRBM0214	G1" - R1" pro DN20	116
	MRBM0215	G5/4" - R5/4" pro DN25	150
PŘECHODOVÉ REDUKOVANÉ VSVUKY	Zkr. 1	Rozměr	Cena v Kč
	MRBM0217	G3/4" - R1/2" pro DN15	75
	MRBM0218	G1" - R3/4" pro DN20	116
	MRBM0219	G5/4" - R1" pro DN25	150
REDUKCE	Zkr. 1	Rozměr	Cena v Kč
	MRBM0221	G3/4" - Rp1/2" pro DN15	75
	MRBM0222	G1" - Rp3/4" pro DN20	116
	MRBM0223	G5/4" - Rp1" pro DN25	150
REDUKCE PRO TRUBKU DN8	Zkr. 1	Rozměr	Cena v Kč
	MRBM0229	G1/2" (F) - G3/8" (M) pro DN8	41
BEZPEČNOSTNÍ PLYNOVÝ VENTIL VAIT	Zkr. 1	Rozměr	Cena v Kč
	MRBM0312	Rp1/2" - G1/2" - přímý	500
	MRBM0313	Rp1/2" - Rp1/2" - přímý	500
	MRBM0314	Rp1/2" - G1/2" - rohový	500
	MRBM0315	Rp1/2" - Rp1/2" - rohový	500

Dětská, tepelná a průtoková pojistka.

Nerezové potrubí GAS PROFI
a chránička KOPOFLEX

DOMOVNÍ PLYNOVOD POD ZEMÍ OD HUP KE SPOTŘEBIČI BEZ JEDINÉHO SPOJE

Se žlutým nerezovým potrubím GAS PROFI vybudujete celý plynovod z jednoho kusu trubky a bez spojů. Potřebný tvar rozvodu naohýbáte pouze rukou. Zkrátíte tak čas montáže až na polovinu.



Mrkněte na video s reálnou instalací
merabell.cz/video1



Samovulkanizační páska

Pro ochranu obnaženého konce trubky GAS PROFI.



Ořezávací nůž s hákovým ostřím

K bezpečnému odstranění opláštění trubky GAS PROFI.

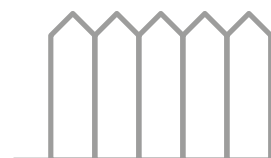

Chránička KOPOLUX®

Ohebná dvouplášťová korugovaná chránička pro mechanickou ochranu trubky GAS PROFI.

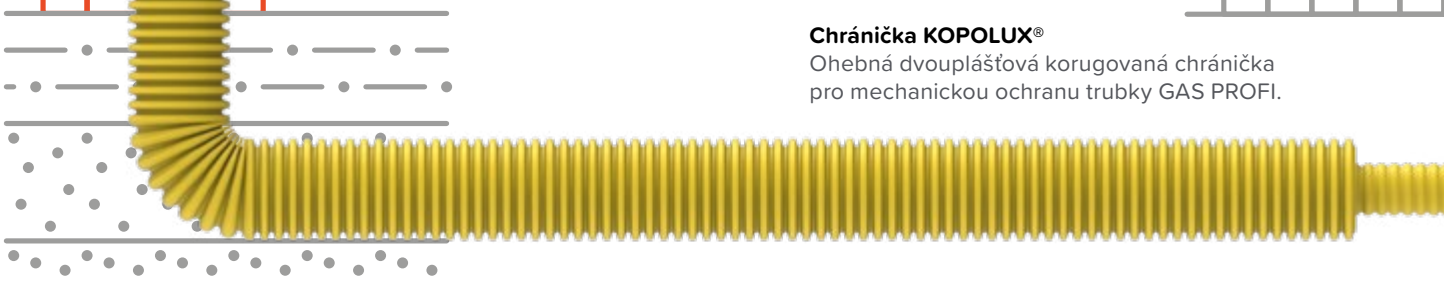

→ RYCHLÁ INSTALACE

Zbudování domovního plynovodu z klasických materiálů (PE potrubí s přechodem na měď) vyžaduje mnoho různorodých úkonů jako je svařování, lisování, izolování, natahování signalizačního vodiče, a další. Naprostá většina z těchto úkonů u ohebné nerezové trubky zcela odpadá. Rozvod se natáhne z jednoho kusu a potřebné ohyby potrubí se snadno vytvářejí rukou. Čas montáže je tak násobně kratší.

→ 100% BEZPEČNOST

Nejbezpečnější spoj je žádný spoj. S ohebnou nerezovou trubkou lze plynovod vybudovat s minimem spojů. Tím odpadá riziko vzniku potenciální budoucí netěsnosti ve spojích. Spoje jsou pouze na začátku v HUP, a pak až na konci rozvodu u kotle. Spojování se provádí snadným zalisováním konce trubky pomocí pákového lisu.

→ JEDNA TRUBKA NA VŠE

Obvykle je plynovod vybudován ze dvou systémů (v exteriéru a interiéru) a je zapotřebí nainstalovat min. jeden bezpečnostní ventil. S trubkou MERABELL GAS PROFI je celý rozvod vybudován z jednoho systému od u HUP až ke kotli uvnitř domu. Tím odpadá nutnost použít žádné další bezpečnostní prvky.

→ CHYTRÉ NÁSTROJE

Manuální pákový lis MERABELL je mnohem levnější a snazší na obsluhu než nástroje na lisování mědi. Ty navíc musí být pravidelně dobíjeny a kalibrovány, což stojí další peníze a zejména čas, kdy nástroje nejsou dostupné pro práci.

→ NADSTANDARDNÍ ZÁRUKA

Nerez je vysoce kvalitní a nehořlavý materiál. Na produkty MERABELL GAS PROFI je proto poskytována nadstandardní záruka 10 let.



Chcete se na něco zeptat?

Ozvěte se Honzovi, ten vám určitě poradí:
Jan Polák > +420 774 909 792 > jan.polak@merabell.cz



Online kalkulačka potrubí

Vypočítejte si na pár kliků správný průměr potrubí:
> www.merabell.cz/kalkulacka

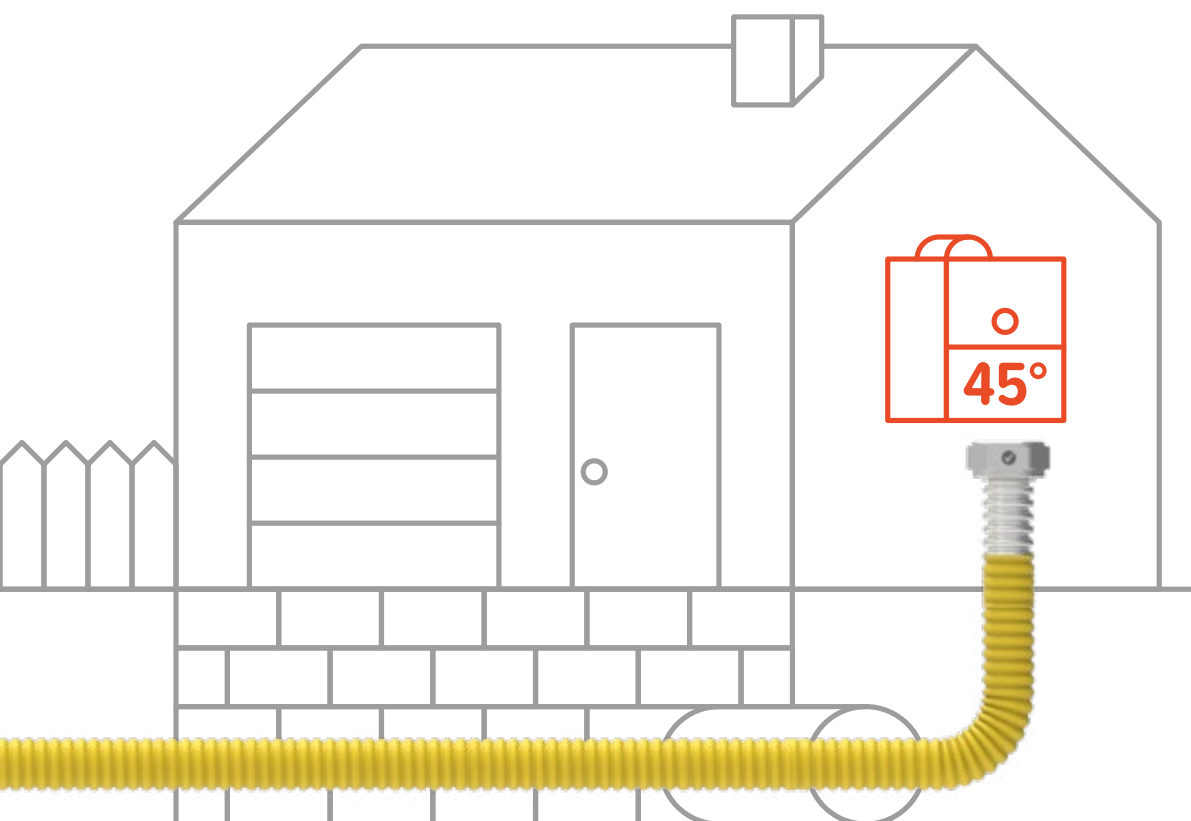

Připojovací set Flexi

Set natahovacích hadic s univerzální délkou pro dopojení plynového kotle.

The image shows two vertical copper pipes against a grey background. Each pipe is partially wrapped with a roll of silver, grid-patterned insulation. The insulation rolls are positioned in front of the pipes, with the left roll being taller than the right one. The copper pipes have a bright, metallic sheen. At the bottom of the image, there is a dark green horizontal band containing the word 'IZOLACE' in white, uppercase letters.

IZOLACE



9. IZOLACE

KAUČUKOVÁ IZOLACE
IZOLACE Z MINERÁLNÍ VLNY
PE IZOLACE

KAUČUKOVÁ IZOLACE CONEL - NEKONEČNÁ ROLE

U klasické izolace se přibližně 30 % délky stává nepoužitelným v důsledku odřezků a odpadu. Díky nekonečné délce izolace a praktickému uzavíratelnému boxu od firmy CONEL máte daleko méně odpadu a tak může být zbývající délka izolace bez problému použita při dalším izolování.

Rabatní skupina E2BB

NEKONEČNÁ IZOLACE FLEX EL 10 MM



Zkr. 1	Rozměr	Cena v Kč
CONCLIEL1015E	Cu 15, 1/4", tl. 10 mm	1 296
CONCLIEL1018E	Cu 18, 3/8", tl. 10 mm	1 296
CONCLIEL1022E	Cu 22, 1/2", tl. 10 mm	1 296
CONCLIEL1028E	3/4", tl. 10 mm	1 296

NEKONEČNÁ IZOLACE FLEX EL 13 MM



Zkr. 1	Rozměr	Cena v Kč
CONCLIEL1315E	Cu 15, 1/4", tl. 13 mm	1 296
CONCLIEL1318E	Cu 18, 3/8", tl. 13 mm	1 296
CONCLIEL1322E	Cu 22, 1/2", tl. 13 mm	1 296
CONCLIEL1328E	3/4", tl. 13 mm	1 296

- izolace ze syntetického kaučuku
- určeno pro izolaci topenářského a vodovodního potrubí
- rozsah provozních teplot: od +8 °C do +110 °C
- může být použito při izolování kolen a spojek

IZOLAČNÍ PÁSKA FLEX EL



Zkr. 1	Rozměr	Cena v Kč
CONCLSKB50	delka 15 m, šířka 50 mm, tloušťka 3 mm, samolepící	570

KAUČUKOVÁ IZOLACE TRINNITY

TRINNITY kaučuk je k dispozici v délkách 2 m v černé barvě. Je to zateplovací systém pro ocelové potrubí, chlazení v obytných a administrativních a průmyslových budovách (s výjimkou vystavení záření slunečního světla).

TRINNITY kaučuk systém je navržen pro izolaci potrubí, kde je teplota použití v rozmezí od -30 °C do +100 °C.

Rabatní skupina E2BM

IZOLACE KAUČUKOVÁ



Zkr. 1	Rozměr	Cena v Kč
TRIIZOAC6-6	AC 6x6	31
TRIIZOAC10-6	AC 10x6	34
TRIIZOAC12-6	AC 12x6	35
TRIIZOAC15-6	AC 15x6	38
TRIIZOAC18-6	AC 18x6	42
TRIIZOAC22-6	AC 22x6	44
TRIIZOAC28-6	AC 28x6	49
TRIIZOAC35-6	AC 35x6	56
TRIIZOAC6-9	AC 6x9	37
TRIIZOAC8-9	AC 8x9	38
TRIIZOAC10-9	AC 10x9	39
TRIIZOAC12-9	AC 12x9	42
TRIIZOAC15-9	AC 15x9	43
TRIIZOAC18-9	AC 18x9	47
TRIIZOAC22-9	AC 22x9	54
TRIIZOAC25-9	AC 25x9	55
TRIIZOAC28-9	AC 28x9	56
TRIIZOAC35-9	AC 35x9	64
TRIIZOAC42-9	AC 42x9	73
TRIIZOAC48-9	AC 48x9	85
TRIIZOAC54-9	AC 54x9	100
TRIIZOAC60-9	AC 60x9	124

KAUČUKOVÁ IZOLACE TRINNITY

Rabatní skupina E2BM

IZOLACE KAUČUKOVÁ



Zkr. 1	Rozměr	Cena v Kč
TRIIZOAC64-9	AC 64x9	138
TRIIZOAC76-9	AC 76x9	165
TRIIZOAC89-9	AC 89x9	200
TRIIZOAC102-9	AC 102x9	227
TRIIZOAC108-9	AC 108x9	286
TRIIZOAC114-9	AC 114x9	324
TRIIZOAC125-9	AC 125x9	470
TRIIZOAC160-9	AC 160x9	686
TRIIZOAC6-13	AC 6x13	50
TRIIZOAC10-13	AC 10x13	54
TRIIZOAC12-13	AC 12x13	58
TRIIZOAC15-13	AC 15x13	69
TRIIZOAC18-13	AC 18x13	68
TRIIZOAC20-13	AC 20x13	75
TRIIZOAC22-13	AC 22x13	81
TRIIZOAC25-13	AC 25x13	82
TRIIZOAC28-13	AC 28x13	84
TRIIZOAC32-13	AC 32x13	103
TRIIZOAC35-13	AC 35x13	98
TRIIZOAC42-13	AC 42x13	112
TRIIZOAC48-13	AC 48x13	135
TRIIZOAC54-13	AC 54x13	162
TRIIZOAC57-13	AC 57x13	202
TRIIZOAC60-13	AC 60x13	178
TRIIZOAC64-13	AC 64x13	185
TRIIZOAC67-13	AC 67x13	242
TRIIZOAC76-13	AC 76x13	244
TRIIZOAC80-13	AC 80x13	289
TRIIZOAC89-13	AC 89x13	267
TRIIZOAC102-13	AC 102x13	373
TRIIZOAC108-13	AC 108x13	381
TRIIZOAC114-13	AC 114x13	417
TRIIZOAC125-13	AC 125x13	538
TRIIZOAC133-13	AC 133x13	539
TRIIZOAC140-13	AC 140x13	470
TRIIZOAC160-13	AC 160x13	649
TRIIZOAC10-19	AC 10x19	96
TRIIZOAC12-19	AC 12x19	113
TRIIZOAC15-19	AC 15x19	119
TRIIZOAC18-19	AC 18x19	118
TRIIZOAC20-19	AC 20x19	140
TRIIZOAC22-19	AC 22x19	140
TRIIZOAC25-19	AC 25x19	162
TRIIZOAC28-19	AC 28x19	168
TRIIZOAC32-19	AC 32x19	189
TRIIZOAC35-19	AC 35x19	205
TRIIZOAC42-19	AC 42x19	231
TRIIZOAC48-19	AC 48x19	268
TRIIZOAC54-19	AC 54x19	303
TRIIZOAC60-19	AC 60x19	339
TRIIZOAC64-19	AC 64x19	360
TRIIZOAC67-19	AC 67x19	383
TRIIZOAC70-19	AC 70x19	389
TRIIZOAC76-19	AC 76x19	417
TRIIZOAC80-19	AC 80x19	417
TRIIZOAC89-19	AC 89x19	462
TRIIZOAC102-19	AC 102x19	583
TRIIZOAC108-19	AC 108x19	638
TRIIZOAC114-19	AC 114x19	673
TRIIZOAC125-19	AC 125x19	728
TRIIZOAC133-19	AC 133x19	777

KAUČUKOVÁ IZOLACE TRINNITY

Rabatní skupina E2BM

IZOLACE KAUČUKOVÁ

Zkr. 1	Rozměr	Cena v Kč
TRIIZOAC140-19	AC 144x19	823
TRIIZOAC160-19	AC 160x19	943
TRIIZOAC15-25	AC 15x25	182
TRIIZOAC18-25	AC 18x25	204
TRIIZOAC22-25	AC 22x25	210
TRIIZOAC28-25	AC 28x25	315
TRIIZOAC35-25	AC 35x25	329
TRIIZOAC42-25	AC 42x25	309
TRIIZOAC48-25	AC 48x25	374
TRIIZOAC54-25	AC 54x25	408
TRIIZOAC60-25	AC 60x25	459
TRIIZOAC64-25	AC 64x25	473
TRIIZOAC76-25	AC 76x25	543
TRIIZOAC89-25	AC 89x25	581
TRIIZOAC108-25	AC 108x25	833
TRIIZOAC114-25	AC 114x25	927
TRIIZOAC15-32	AC 15x32	229
TRIIZOAC18-32	AC 18x32	259
TRIIZOAC22-32	AC 22x32	284
TRIIZOAC28-32	AC 28x32	332
TRIIZOAC35-32	AC 35x32	358
TRIIZOAC42-32	AC 42x32	412
TRIIZOAC48-32	AC 48x32	448
TRIIZOAC54-32	AC 54x32	556
TRIIZOAC60-32	AC 60x32	592
TRIIZOAC64-32	AC 64x32	635
TRIIZOAC67-32	AC 67x32	677
TRIIZOAC70-32	AC 70x32	693
TRIIZOAC76-32	AC 76x32	714
TRIIZOAC80-32	AC 80x32	845
TRIIZOAC89-32	AC 89x32	995
TRIIZOAC102-32	AC 102x32	1110
TRIIZOAC108-32	AC 108x32	1116
TRIIZOAC114-32	AC 114x32	1219
TRIIZOAC125-32	AC 125x32	1368
TRIIZOAC133-32	AC 133x32	1449
TRIIZOAC140-32	AC 140x32	1530
TRIIZOAC160-32	AC 160x32	1720
TRIIZOAC18-40	AC 18x40	1209
TRIIZOAC22-40	AC 22x40	1276
TRIIZOAC28-40	AC 28x40	1368
TRIIZOAC42-40	AC 42x40	1495
TRIIZOAC48-40	AC 48x40	1568
TRIIZOAC54-40	AC 54x40	1641
TRIIZOAC60-40	AC 60x40	1932
TRIIZOAC76-40	AC 76x40	2 334
TRIIZOAC89-40	AC 89x40	2 565
TRIIZOAC114-40	AC 114x40	2 662
TRIIZOAC60-50	AC 60x50	3 373
TRIIZOAC76-50	AC 76x50	3 938
TRIIZOAC89-50	AC 89x50	5 250

Rabatní skupina E2BI

IZOLACE TUBOLIT DG ARMAFLEX

Zkr. 1	Rozměr	Cena v Kč
ARMHT 13/18	18x13, 2 m, černá pro solár	236
ARMHT 13/22	22x13, 2 m, černá pro solár	257
ARMHT 13/28	28x13, 2 m, černá pro solár	278
ARMHT 19/18	18x19, 2 m, černá pro solár	409
ARMHT 19/22	22x19, 2 m, černá pro solár	465
ARMHT 19/28	28x19, 2 m, černá pro solár	556

IZOLACE Z MINERÁLNÍ VLNY

Izolační obal z minerální vlny s povrchovou vrstvou z mřížkové zesílené hliníkové folie a se samolepícím přesahem a s drážkou na jedné straně.

Oblast použití:

Rozvody tepla a užitkové vody, potrubí, klimatizace a ventilace, solární vedení.

- délka: 1 m
- tepelně a zvukově izolující, nehořlavý se stabilním tvarem, tlakuvzdorný
- vyroben v kvalitě austenitické oceli
- teplota tání minerální vlny 1000 °C, teplota použití do 250 °C

Rabatní skupina E2BD

IZOLACE Z MINERÁLNÍ VLNY FLEX



Zkr. 1	Tloušťka vnitřní = Ø trubky [mm]	Tloušťka vnější [mm]	Cena v Kč
CW00L1520	15	20	74
CW00L1530	15	30	85
CW00L1820	18	20	81
CW00L1830	18	30	95
CW00L1840	18	40	273
CW00L2220	22	20	90
CW00L2230	22	30	103
CW00L2240	22	40	152
CW00L2250	22	50	264
CW00L2820	28	20	99
CW00L2830	28	30	109
CW00L2840	28	40	136
CW00L2850	28	50	365
CW00L3420	34	20	105
CW00L3430	34	30	117
CW00L3440	34	40	171
CW00L3450	34	50	197
CW00L4220	42	20	109
CW00L4230	42	30	125
CW00L4240	42	40	147
CW00L4250	42	50	204
CW00L4260	42	60	548
CW00L4280	42	80	864
CW00L4820	48	20	115
CW00L4830	48	30	132
CW00L4840	48	40	156
CW00L4850	48	50	200
CW00L5420	54	20	122
CW00L5430	54	30	137
CW00L5440	54	40	162
CW00L5450	54	50	205
CW00L5460	54	60	458
CW00L6020	60	20	125
CW00L6030	60	30	143
CW00L6040	60	40	179
CW00L6050	60	50	213
CW00L6060	60	60	272

IZOLACE Z MINERÁLNÍ VLNY

Rabatní skupina E2BD

IZOLACE Z MINERÁLNÍ VLNY FLEX



Zkr. 1	Tloušťka vnitřní = Ø trubky [mm]	Tloušťka vnější [mm]	Cena v Kč
CWOOL6420	64	20	126
CWOOL6430	64	30	151
CWOOL6440	64	40	190
CWOOL6450	64	50	222
CWOOL6460	64	60	274
CWOOL7030	70	30	163
CWOOL7040	70	40	226
CWOOL7060	70	60	357
CWOOL7620	76	20	138
CWOOL7630	76	30	163
CWOOL7640	76	40	195
CWOOL7650	76	50	255
CWOOL7660	76	60	307
CWOOL7670	76	70	363
CWOOL8920	89	20	157
CWOOL8930	89	30	175
CWOOL8940	89	40	213
CWOOL8950	89	50	276
CWOOL8960	89	60	400
CWOOL8980	89	80	466
CWOOL10230	102	30	215
CWOOL10250	102	50	397
CWOOL10830	108	30	198
CWOOL10850	108	50	343
CWOOL10860	108	60	480
CWOOL10880	108	80	547
CWOOL108100	108	100	676
CWOOL11420	114	20	185
CWOOL11430	114	30	237
CWOOL11440	114	40	266
CWOOL11450	114	50	302
CWOOL13330	133	30	236
CWOOL13340	133	40	363
CWOOL13350	133	50	524
CWOOL133100	133	100	828
CWOOL14030	140	30	388
CWOOL14050	140	50	695
CWOOL15930	159	30	290
CWOOL15950	159	50	643
CWOOL16840	168	40	723
CWOOL16860	168	60	810
CWOOL16930	169	30	350

PE IZOLACE

Rabatní skupina E2BG

TUBOLIT DG



TUBOLIT[®]DG - je polyethylenová izolace se strukturou uzavřených buněk určená pro topenářské a sanitární rozvody. Díky své nízké tepelné vodivosti snižuje Tubolit DG účinně energetické ztráty - až o 80 % - a výrazně omezuje emise CO₂. Tím významně přispívá k dobrým energetickým vlastnostem budov. Tento pružný výrobek umožňující snadnou montáž chrání potrubí proti agresivním stavebním materiálům a zabraňuje kondenzaci na rozvodech studené vody.

Zkr. 1	Rozměr	Cena v Kč
ARMTU DG 012-05	12-5 hadice 2m, šedá	11
ARMTU DG 015-05	15-5 hadice 2m, šedá	11
ARMTU DG 018-05	18-5 hadice 2m, šedá	12
ARMTU DG 020-05	20-5 hadice 2m, šedá	14
ARMTU DG 022-05	22-5 hadice 2m, šedá	14
ARMTU DG 025-05	25-5 hadice 2m, šedá	15
ARMTU DG 028-05	28-5 hadice 2m, šedá	16
ARMTU DG 032-05	32-5 hadice 2m, šedá	21
ARMTU DG 035-05	35-5 hadice 2m, šedá	24
ARMTU DG 012-09	12-9 hadice 2m, šedá	19
ARMTU DG 015-09	15-9 hadice 2m, šedá	21
ARMTU DG 018-09	18-9 hadice 2m, šedá	25
ARMTU DG 020-09	20-9 hadice 2m, šedá	24
ARMTU DG 022-09	22-9 hadice 2m, šedá	23
ARMTU DG 025-09	25-9 hadice 2m, šedá	25
ARMTU DG 028-09	28-9 hadice 2m, šedá	26
ARMTU DG 032-09	32-9 hadice 2m, šedá	31
ARMTU DG 035-09	35-9 hadice 2m, šedá	34
ARMTU DG 042-09	42-9 hadice 2m, šedá	42
ARMTU DG 048-09	48-9 hadice 2m, šedá	45
ARMTU DG 050-09	50-9 hadice 2m, šedá	48
ARMTU DG 054-09	54-9 hadice 2m, šedá	57
ARMTU DG 060-09	60-9 hadice 2m, šedá	62
ARMTU DG 064-09	64-9 hadice 2m, šedá	73
ARMTU DG 076-09	76-9 hadice 2m, šedá	96
ARMTU DG 089-09	89-9 hadice 2m, šedá	101
ARMTU DG 110-13	110-13 hadice 2m, šedá	198
ARMTU DG 114-13	114-13 hadice 2m, šedá	190
ARMTU DG 012-13	12-13 hadice 2m, šedá	21
ARMTU DG 015-13	15-13 hadice 2m, šedá	30
ARMTU DG 018-13	18-13 hadice 2m, šedá	32
ARMTU DG 020-13	20-13 hadice 2m, šedá	34
ARMTU DG 022-13	22-13 hadice 2m, šedá	38
ARMTU DG 025-13	25-13 hadice 2m, šedá	37
ARMTU DG 028-13	28-13 hadice 2m, šedá	43
ARMTU DG 032-13	32-13 hadice 2m, šedá	48
ARMTU DG 035-13	35-13 hadice 2m, šedá	55
ARMTU DG 042-13	42-13 hadice 2m, šedá	65
ARMTU DG 048-13	48-13 hadice 2m, šedá	71
ARMTU DG 054-13	54-13 hadice 2m, šedá	82
ARMTU DG 060-13	60-13 hadice 2m, šedá	93
ARMTU DG 064-13	64-13 hadice 2m, šedá	91
ARMTU DG 076-13	76-13 hadice 2m, šedá	109
ARMTU DG 089-13	89-13 hadice 2m, šedá	135
ARMTU DG 110-20	110-20 hadice 2m, šedá	391
ARMTU DG 114-20	114-20 hadice 2m, šedá	402
ARMTU DG 015-20	15-20 hadice 2m, šedá	56
ARMTU DG 018-20	18-20 hadice 2m, šedá	59
ARMTU DG 022-20	22-20 hadice 2m, šedá	68
ARMTU DG 028-20	28-20 hadice 2m, šedá	87
ARMTU DG 035-20	35-20 hadice 2m, šedá	87
ARMTU DG 042-20	42-20 hadice 2m, šedá	101
ARMTU DG 048-20	48-20 hadice 2m, šedá	148
ARMTU DG 054-20	54-20 hadice 2m, šedá	149
ARMTU DG 060-20	60-20 hadice 2m, šedá	155
ARMTU DG 076-20	76-20 hadice 2m, šedá	182
ARMTU DG 089-20	89-20 hadice 2m, šedá	301
ARMTU DG 022-30	22-30 hadice 2m, šedá	118
ARMTU DG 028-30	28-30 hadice 2m, šedá	122
ARMTU DG 035-30	35-30 hadice 2m, šedá	137
ARMTU DG 042-30	42-30 hadice 2m, šedá	157
ARMTU DG 048-30	48-30 hadice 2m, šedá	173
ARMTU DG 054-30	54-30 hadice 2m, šedá	188





POŽÁRNÍ SYSTEMY



10. POŽÁRNÍ SYSTEMY

HYDRANTOVÉ SYSTEMY
PROTIPOŽÁRNÍ SYSTEMY

HYDRANTOVÉ SYSTÉMY

- vysoce kvalitní dílenské zpracování
- nízká hmotnost - jeden z nejlehčích hydrantových systémů na trhu
- vyrobeno z ryze českých komponentů
- CE certifikát
- univerzálnost hydrantového systému - možnost montáže na zeď i do zdi
- možnost výroby barevných provedení dle přání zákazníka

Rabatní skupina D8AB

SYSTÉM HYDRANTOVÝ TRINNITY



Zkr. 1	Parametry	Cena v Kč
TRIHVD19/30BI	SVV 102 D19/30/P6, skříň 650x650x175 mm, dvířka plná, bílá	8 513
TRIHVD19/30CE	SVV 102 D19/30/P6, skříň 650x650x175 mm, dvířka plná, červená	8 513
TRIHVD25/30BI	SVV 004 D25/30/P10, skříň 650x650x285 mm, dvířka plná, bílá	9 136
TRIHVD25/30CE	SVV 004 D25/30/P10, skříň 650x650x285 mm, dvířka plná, červená	9 136

Rabatní skupina D8AC

HYDRANTOVÝ SYSTÉM S TVAROVĚ STÁLOU HADICÍ DN25

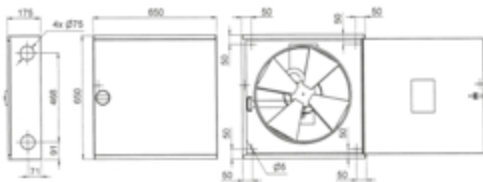

Zkr. 1	Parametry	Cena v Kč
POTHS D25/20/10 BI	SVV 002 D25/20/P10, skříň 650x650x285 mm, dvířka plná, bílá	7 965
POTHS D25/20/10 CE	SVV 002 D25/20/P10, skříň 650x650x285 mm, dvířka plná, červená	7 965
POTHS D25/20/10 210 BI SKLO	SVV 007 D25/20/P10, skříň 650x650x210 mm, dvířka prosklená, bílá	8 832
POTHS D25/20/10 210 CE SKLO	SVV 007 D25/20/P10, skříň 650x650x210 mm, dvířka prosklená, červená	8 832
POTHS D25/30/10 BI SKLO	SVV 012 D25/30/P10, skříň 650x650x285 mm, dvířka prosklená, bílá	9 741
POTHS D25/30/10 CE SKLO	SVV 012 D25/30/P10, skříň 650x650x285 mm, dvířka prosklená, červená	9 741

HYDRANTOVÝ SYSTÉM S TVAROVĚ STÁLOU HADICÍ DN19

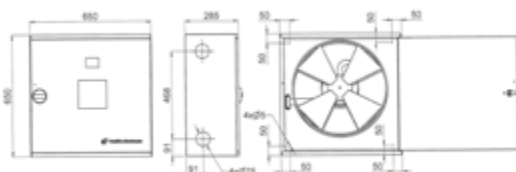

Zkr. 1	Parametry	Cena v Kč
POTHS D19/20/6 BI	SVV 101 D19/20/P6, skříň 650x650x175 mm, dvířka plná, bílá	7 597
POTHS D19/20/6 CE	SVV 101 D19/20/P6, skříň 650x650x175 mm, dvířka plná, červená	7 597
POTHS D19/20/6 BI SKLO	SVV 103 D19/20/P3, skříň 650x650x175 mm, dvířka prosklená, bílá	8 602
POTHS D19/20/6 CE SKLO	SVV 103 D19/20/P6, skříň 650x650x175 mm, dvířka prosklená, červená	8 602
POTHS D19/30/6 BI SKLO	SVV 104 D19/30/P6, skříň 650x650x175 mm, dvířka prosklená, bílá	9 352
POTHS D19/30/6 CE SKLO	SVV 104 D19/30/P6, skříň 650x650x175 mm, dvířka prosklená, červená	9 352

HYDRANTOVÉ SYSTÉMY

Rabatní skupina D8AC

HYDRANTOVÝ SYSTÉM DO ZDI S NEREZOVÝMI DVÍŘKY S TVAROVĚ STÁLOU HADICÍ



Zkr. 1	Parametry	Cena v Kč
POTHS DZ D19/20/6 CE RDNER	SVV 106 D19/20/P6 skříň 650x650x175mm, dvířka plná nerez, červená	16 930
POTHS DZ D19/30/6 BI RDNER	SVV 108 D19/30/P6, skříň 650x650x175mm, dvířka plná nerez, bílá	18 012
POTHS DZ D19/30/6 BI SKLO RDNE	SVV 116 D19/30/P6, skříň 650x650x175mm, dvířka prosklená nerez, bílá	19 412
POTHS DZ D19/20/6 CE SKLO RDNE	SVV 115 D19/20/P6, skříň 650x650x175mm, dvířka prosklená nerez, červená	18 432
POTHS DZ D19/30/6 CE RDNER	SVV 108 D19/30/P6, skříň 650x650x175mm, dvířka plná nerez, červená	18 012
POTHS DZ D19/30/6 CE SKLO RDNE	SVV 116 D19/30/P6, skříň 650x650x175mm, dvířka prosklená nerez, červená	19 412
POTHS DZ D25/20/10 CE RDNER	SVV 026 D25/20/P10, skříň 650x650x285mm, dvířka plná nerez, červená	16 930
POTHS DZ D25/30/10 CE RDNER	SVV 013 D25/30/P10, skříň 650x650x285mm, dvířka plná nerez, červená	18 012
POTHS DZ D25/30/10 BI SKLO RDN	SVV 062 D25/30/P10, skříň 650x650x285mm, dvířka prosklená nerez, bílá	19 412
POTHS DZ D25/30/10 CE SKLO RDN	SVV 062 D25/30/P10, skříň 650x650x285mm, dvířka prosklená nerez, červená	19 412

HYDRANTOVÝ SYSTÉM CELONEREZOVÝ S TVAROVĚ STÁLOU HADICÍ DN25 A DN19



Zkr. 1	Parametry	Cena v Kč
POTHS D25/20/10 NEREZ	SVV 033 D25/20/P10, skříň 650x650x285mm, dvířka plná, celonerez	25 306
POTHS D25/30/10 NEREZ	SVV 030 D25/30/P10, skříň 650x650x285mm, dvířka plná, celonerez	26 286
POTHS D25/20/10 NEREZ SKLO	SVV 056 D25/20/P10, skříň 650x650x285mm, dvířka prosklená, celonerez	26 706
POTHS D25/30/10 NEREZ SKLO	SVV 055 D25/30/P10, skříň 650x650x285mm, dvířka prosklená, celonerez	27 686

PROTIPOŽÁRNÍ SYSTÉMY

Rabatní skupina D8AB

PROTIPOŽÁRNÍ INTUMESCENTNÍ PUR BLOK
Zkr. 1
Cena v Kč

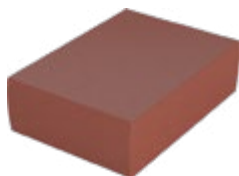
 DENPS300 144x200x600 mm **1 558**

Flexibilní protipožární blok, jenž vyniká snadnou a velice rychlou aplikací v prostupech. Nožem lze jakkoliv tvarovat a přizpůsobovat okolnímu prostředí.

PROTIPOŽÁRNÍ INTUMESCENTNÍ OBJÍMKA
Zkr. 1
Cena v Kč

 DENPS502 50 - 110 mm **2 809**

Intumescentní protipožární objímka se snadnou a rychlou instalací okolo potrubí o průměru 32 - 160 mm.

SPECIÁLNÍ APLIKAČNÍ PISTOLE PRO 2 SLOŽKOVOU PUR PĚNU
Zkr. 1
Cena v Kč

 DENPS700 pro kartuše 380 ml **5 843**

Pistole zajišťuje plynulé a rovnoměrné vytlačování, kvalitní smísení obou složek.

PROTIPOŽÁRNÍ INTUMESCENTNÍ PUR PĚNA
Zkr. 1
Cena v Kč

 DENPS100 kartuše 380 ml **2 357**

Zsložková flexibilní protipožární pěna se snadnou a rychlou instalací. Všeobecné využití v prostupech okolo kabelů a potrubí vytváří nehořlavou bariéru, zároveň také izoluje nebezpečný kouř. Snadné přidávání kabelů i po vyhotovení prostupu.

PROTIPOŽÁRNÍ INTUMESCENTNÍ AKRYLOVÝ TMEL
Zkr. 1
Cena v Kč

 DENPS400 kartuše 310 ml **1 115**

Intumescentní protipožární akrylový tmel, který lze použít pro utěsnění elektrických telekomunikačních nebo optických kabelů do průměru 21 mm.

PROTIPOŽÁRNÍ IDENTIFIKAČNÍ SAMOLEPKA
Zkr. 1
Cena v Kč

 DENPS600 10 ks **177**

Slouží pro označení prostupu z každé strany.



PŘEDSTĚNOVÉ INSTALACE



11. PŘEDSTĚNOVÉ INSTALACE

PŘEDSTĚNOVÉ SYSTÉMY
PŘÍSLUŠENSTVÍ A NÁHRADNÍ DÍLY
TLAČÍTKA PRO PŘEDSTĚNOVÉ SYSTÉMY
WC SETY

PŘEDSTĚNOVÉ SYSTÉMY

Rabatní skupina F1BF

PRVEK PRO MONTÁŽ POMOCÍ SÁDROKARTONU VČETNĚ FRESH-BOX PRO TABLETY

Zkr. 1

Cena v Kč

CVISWCT112

7 634

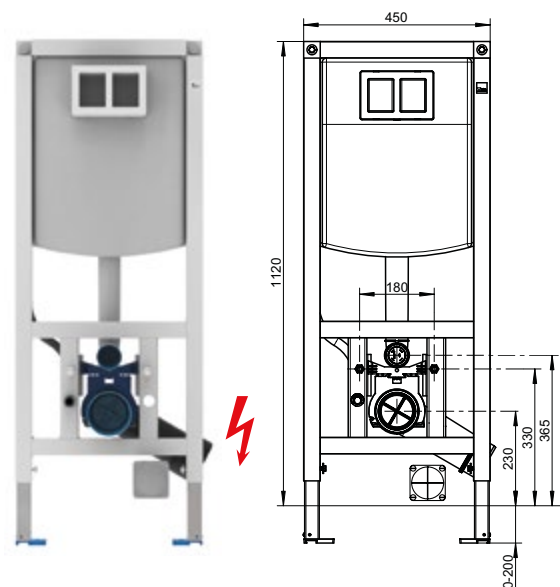

- Stavební výška: 1120 mm
- 2 splachovací množství (7,5 - 4,5 l / 4 - 2 l), splachovací nádržka pro montáž pod omítku s malým revizním otvorem a kabeláží
- Kompletně smontovaný, včetně noh, napojovací přípojka WC DN90 a upevňovací materiál
- Nástěnný držák variabilně nastavitelný pro standardní a rohovou montáž
- Výtokové koleno nastavitelné do 4 poloh
- Fresh-Box pro tablety do splachovací nádržky, lze samostatně dokoupit
- Chránička a elektrická svorkovnice dle IP 66
- Nastavitelné splachovací množství

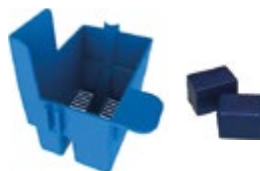

PŘEDSTĚNOVÉ
INSTALACE

WC PRVEK PRO MOKRÉ ZDĚNÍ

Zkr. 1

Rabatní skupina F1BC

Cena v Kč

CVISWCN

5 166

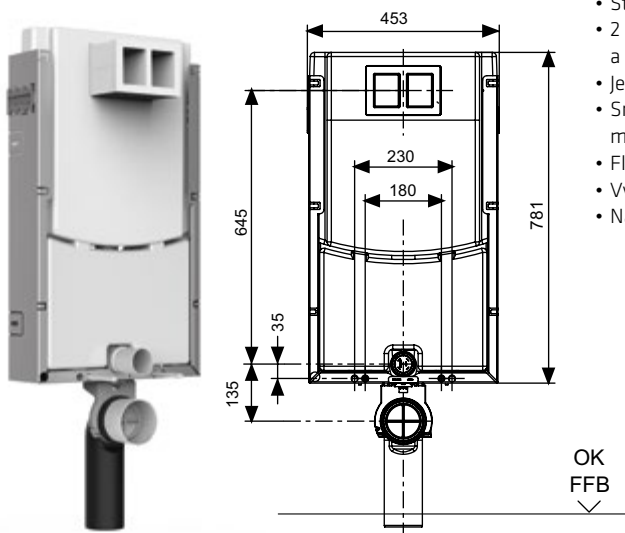

- Stavební výška: 1090 mm
- 2 splachovací množství (7,5 - 4,5 l / 4 - 2l) s malým revizním otvorem a kabeláží
- Jednoduchá a rychlá montáž
- Smontovaná splachovací nádržka SANIT izolovaná proti orosení pro montáž pod omítku
- Flexibilní hadice k plnicímu ventilu, ručně sešroubovatelná
- Výtokové koleno nastavitelné do 4 poloh
- Nastavitelné množství splachované vody

PŘEDSTĚNOVÉ SYSTÉMY

Rabatní skupina F1BE

WC PRVEK KRÁTKÝ PRO MONTÁŽ POMOCÍ SÁDROKARTONU

Zkr. 1

Cena v Kč

CVISWCT82

7 916

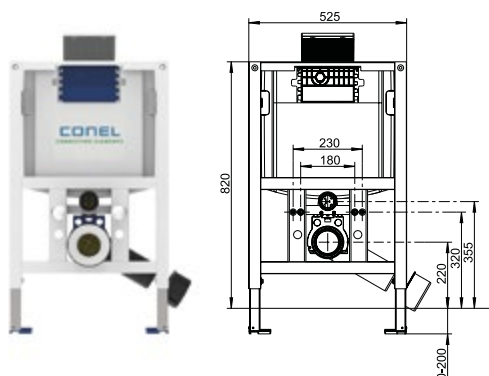

- Stavební výška: 820 mm
- 2 splachovací množství (9 - 6 l / 3 l) s malým revizním otvorem a kabeláží
- Jednoduchá a rychlá montáž
- Nástěnný držák variabilně nastavitelný pro standardní a rohovou montáž
- Montáž pro ovládání zpredu nebo shora
- Smontovaná vodovodní přípojka, zajištěná proti otočení
- Výtokové koleno nastavitelné do 4 poloh

WC PRVEK PRO MONTÁŽ POMOCÍ SÁDROKARTONU, VHODNÉ PRO SENIORY

Zkr. 1

Cena v Kč

CVISWCTB112

9 561

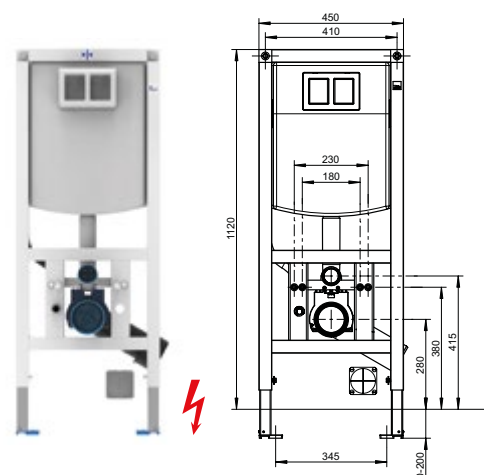

- Stavební výška: 1120 mm
- Upevnění WC o 60 mm vyšší
- Splachovací nádržka pro montáž pod omítku dle DIN s malým revizním otvorem a kabeláží
- Jednoduchá a rychlá montáž
- Nástěnný držák variabilně nastavitelný pro standardní a rohovou montáž
- Výtokové koleno nastavitelné do 4 poloh
- Fresh-Box pro tablety do splachovací nádržky
- Chránička a elektrická svorkovnice dle IP 66

UPEVŇOVACÍ PRVKY PRO SYSTÉMY DRŽÁKŮ A MADEL, MONTÁŽ POMOCÍ SÁDROKARTONU, VHODNÉ PRO SENIORY

Zkr. 1

Cena v Kč

CVISBER112

pravý

3 536

CVISBEL112

levý

3 536

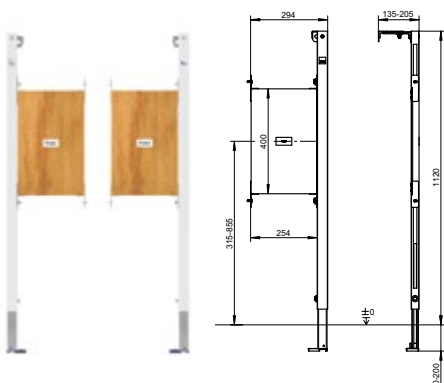

- Stavební výška: 1120 mm
- 2 upevňovací body
- Variabilně nastavitelné nástěnné držáky
- Pro standardní a rohovou montáž
- Voděodolné, vícevrstvé lepené dřevěné desky
- Univerzální nastavení výšky

PŘEDSTĚNOVÉ SYSTÉMY

Rabatní skupina F1BE

VLOŽENÉ SLOUPKY PRO MONTÁŽ POMOCÍ SÁDROKARTONU, VHODNÉ PRO SENIORY

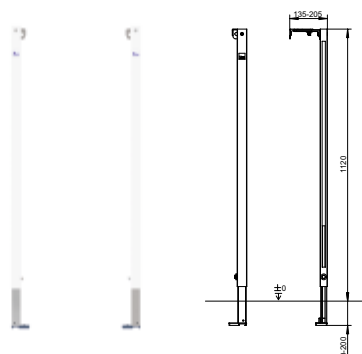

Zkr. 1

Cena v Kč

CVISZSR112	pravý	1995
CVISZSL112	levý	1995

- Stavební výška: 1120 mm
- 2 upevňovací body
- Nástěnné držáky variabilně nastavitelné pro standardní a rohovou montáž
- Určeno pro propojení vzdálenosti prvku 500 - 1100 mm

PŘEDSTĚNOVÉ
INSTALACE

PRVEK PRO MONTÁŽ DO ROHU PRO NÁSTĚNNÉ WC, MONTÁŽ POMOCÍ SÁDROKARTONU



Zkr. 1

Cena v Kč

CVISWCECK	18 403
-----------	--------

- Stavební výška: 1120 mm
- Úhlopříčka: 460 mm
- Splachovací nádržka pro montáž pod omítku se 2 množstvími spláchnutí
- Včetně přesně nařezané vrchní krycí desky a čelní krycí desky s výřezy

Klasická předstěnová instalace umožňuje skryté a pěkně vytvořené členění sanitární instalace také u větších šířek stěn. Jak to ale vypadá v malých koupelnách? I na to je myšleno u společnosti CONEL: Díky pohyblivým 46 cm úhlopříčkám se rohový prvek hodí pro nástěnné WC prakticky skoro všude. A díky bohatému příslušenství včetně zakrytí je postaráno o vše.

PRVEK PRO MYCÍ STŮL PRO MONTÁŽ POMOCÍ SÁDROKARTONU, VHODNÉ PRO TĚLESNĚ POSTIŽENÉ

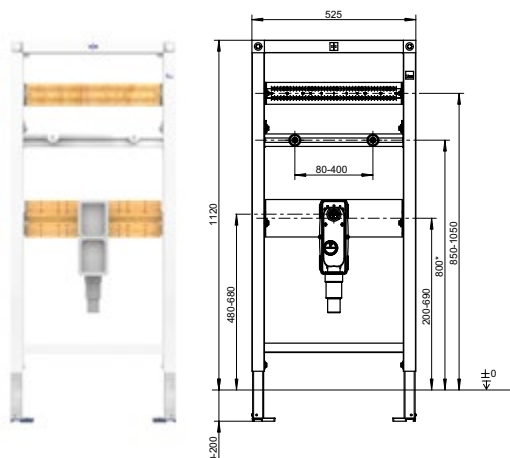

Zkr. 1

Cena v Kč

CVISWTB112	6 112
------------	-------

- Stavební výška: 1120 mm
- Variabilně stavitelný nástěnný držák
- Univerzálně použitelné pro umyvadla
- 2 montážní šrouby M10
- Nástěnná zápachová klapka
- Výškově stavitelné DN 50 / DN 40

PŘEDSTĚNOVÉ SYSTÉMY

Rabatní skupina F1BE

PRVEK PRO MYCÍ STŮL PRO MONTÁŽ POMOCÍ SÁDROKARTONU

Zkr. 1

Cena v Kč

CVISWL

3 392

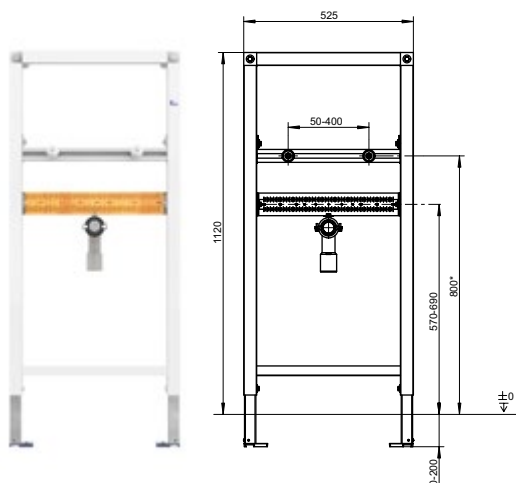

- Stavební výška: 1120 mm
- Pro armatury s jedním otvorem
- K volnému nastavení polohy systémového nástěnného připojení potrubí pitné vody
- Univerzálně nastavitelné příčnický
- Nástěnný držák variabilně nastavitelný pro standardní a rohovou montáž

PRVEK PRO BIDET PRO MONTÁŽ POMOCÍ SÁDROKARTONU

Zkr. 1

Cena v Kč

CVISBD112

5 979

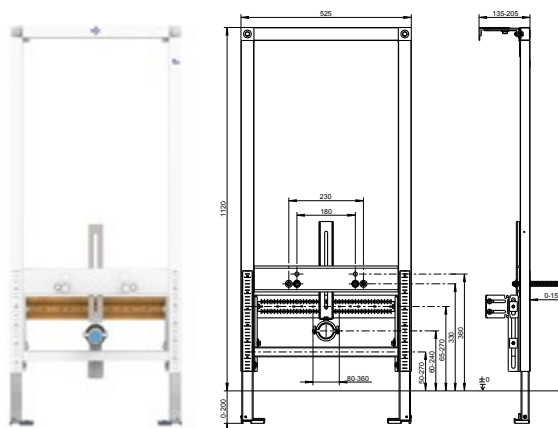

- Stavební výška: 1120 mm
- Pro bidet s jednootvorovými armaturami s uvnitř nebo vně umístěným rohovými ventily
- Jednoduchá a rychlá montáž
- Nástěnný držák variabilně nastavitelný pro standardní a rohovou montáž
- Univerzálně nastavitelné příčnický
- K volnému nastavení polohy systémového nástěnného připojení potrubí pitné vody

PRVEK PRO PISOÁR PRO MONTÁŽ POMOCÍ SÁDROKARTONU

Zkr. 1

Cena v Kč

CVISU112

8 462

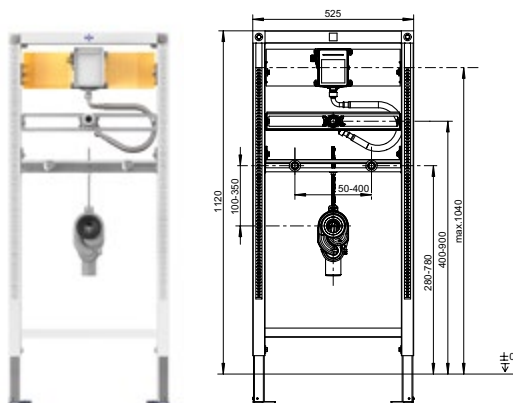

- Stavební výška: 1120 mm
- Souprava kartuše pro pisoár pro hrubou stavbu, pro ruční podomítkové ovládání, bezdotykové IČ splachování, skryté spouštění splachování
- Jednoduchá a rychlá montáž
- Nástěnný držák variabilně nastavitelný pro standardní a rohovou montáž
- Odsávací protizápachový uzávěr

PŘEDSTĚNOVÉ SYSTÉMY

Rabatní skupina F1BE

PRÁZDNÝ RÁM

Zkr. 1

Cena v Kč

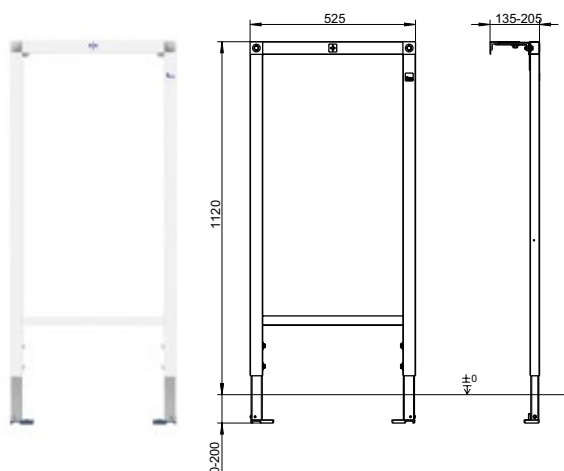

CVISLE112

2 976

S nástěnným držákem, pro umístění soupravy pro výlevku, univerzální armaturové desky nebo odtoku nástěnné sprchy

- Stavební výška 1 120 mm
- Šířka: 525 mm
- Pro montáž pomocí sádrokartonu

PŘÍSLUŠENSTVÍ A NÁHRADNÍ DÍLY

Rabatní skupina F1BH

ROZPĚRY PRO UPEVNĚNÍ DO BYTOVÉHO JÁDRA

Zkr. 1

Cena v Kč



CVIS17023000000

1 341

SADA PRO VHAZOVÁNÍ TABLET - FRESH BOX

Zkr. 1

Cena v Kč



CVISFRESHBOX

pro moduly CONEL VIS

389

VENTILY PRO MODULY CONEL VIS

Zkr. 1

Cena v Kč



CVISNDNAP

napouštěcí

584

CVISNDVYP

vypouštěcí

1 671

OVLÁDACÍ BOWDENY PRO MODULY CONEL VIS

Zkr. 1

Cena v Kč



CVISNDSADABOV

sada

881

CVISNDBOV1

560 mm pro 995N/C, černý

458

CVISNDBOV2

500 mm pro 995N/C, červený

458

RÁMEČEK TLAČÍTKA PRO MODULY CONEL VIS

Zkr. 1

Cena v Kč



CVISNDRAM

360

TLAČÍTKA PRO PŘEDSTĚNOVÉ SYSTÉMY

Rabatní skupina F1BD

OVLÁDACÍ TLAČÍTKO TEES WC



Zkr. 1	Barva	Cena v Kč
CVISTEESN	bílá	1 222
CVISTEESCM	matný chrom	2 073
CVISTEESCH	chrom	2 482
CVISTEESWECH	bílá s rámečkem chrom	1 646
CVISTEESNSWM	černá	2 191
CVISTEESNANM	antracit	2 191

- 203 x 145 mm
- pro 2 množství splachování
- výška nad obkladem: 11 mm

OVLÁDACÍ TLAČÍTKO DON WC



Zkr. 1	Barva	Cena v Kč
CVISDONCH	chrom	2 325
CVISDONCM	matný chrom	2 387
CVISDONSWM	černá	2 076
CVISDONANM	antracit	2 076
CVISDON	bílá	1 282

- 203 x 145 mm
- pro 2 množství splachování
- výška nad obkladem: 11 mm

TLAČÍTKO OVLÁDACÍ TAY, DVOJITÉ OVLÁDÁNÍ



Zkr. 1	Barva	Cena v Kč
CVISTAY	bílá	1 441
CVISTAYCM	chrom	2 445
CVISTAYSWM	černá matná	2 810
CVISTAYANM	antracit matný	2 810

TLAČÍTKA PRO PŘEDSTĚNOVÉ SYSTÉMY

Rabatní skupina F1BD

TLAČÍTKO OVLÁDACÍ DEE, DVOJITÉ OVLÁDÁNÍ, BÍLÉ



Zkr. 1	Barva	Cena v Kč
CVISDEE	bílá	1 441
CVISDEECM	chrom	2 445
CVISDEESWM	černá matná	2 810
CVISDEEANM	antracit matný	2 810

PŘEDSTĚNOVÉ
INSTALACE

OVLÁDACÍ TLAČÍTKO AI² WC



Zkr. 1	Barva	Cena v Kč
CVISAI2	bílá	1 406
CVISAI2CM	matný chrom	2 502
CVISAI2CH	chrom	2 991
CVISAI2BB	bahama	1 835
CVISAI2MH	manhattan	1 835
CVISAI2PG	pergamon	1 835

- 203 x 145 mm
- pro 2 množství splachování
- výška nad obkladem: 11 mm

OVLÁDACÍ TLAČÍTKO AI WC



Zkr. 1	Barva	Cena v Kč
CVISAIW	bílá, plast	3 118
CVISAIGK	bílá, sklo/plast	9 776
CVISAIGG	bílá, sklo	14 107
CVISAIGGMI	mint/bílá, sklo	11 046
CVISAIGGRT	červená, sklo	16 939
CVISAIGGEF	slonovina, sklo	18 215
CVISAIGGKA	kaštanová, sklo	14 262
CVISAIGGSI	stříbrná, sklo	18 215
CVISAIGGAZ	antracit, sklo	18 215
CVISAIGKMI	mint, sklo / bílá plast	9 776
CVISAIBLGMIN	mint, sklo	23 681
CVISAIBLGN	bílá, sklo	23 681

- 181 x 121 mm
- bezrámové zabudování
- pro 2 množství splachování
- výška nad obkladem: 1 mm



WC MODULY OD ČESKÉHO VÝROBCE

- Vyrobeno v České republice
- 100% kompatibilita se všemi tlačítky ALCA
- Bezkonkurenční záruka na trhu 15 let
- Nižší uhlíková stopa – využití recyklovaného materiálu
- Dostupnost náhradních dílů 25 let



TICHÝ, RYCHLÝ,
VÝJIMEČNĚ ODOLNÝ
nový napouštěcí ventil A160P-3/8"



RYCHLEJŠÍ A JEDNODUŠŠÍ
INSTALACE
nové upevnění do stěny EASY LOCK

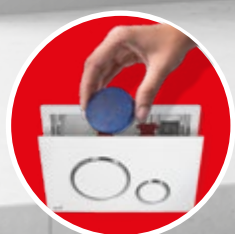

DÁVKOVAČ WC TABLET
dokonalá hygiena WC mísy

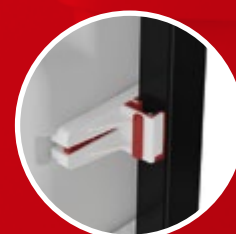

PROTIHLUKOVÉ ŘEŠENÍ
nové závěsy nádržky



15
LET ZÁRUKA



INSTALACE
BEZ POUŽITÍ NÁŘADÍ
hadička na přívod vody s o-kroužkem



JEDNODUŠŠÍ NASTAVENÍ
STAVEBNÍ VÝŠKY
brzda kotvicích noh



JEDNODUŠŠÍ PŘIPOJENÍ
NA VODOVODNÍ ŘAD
jednodílný roháček

PŘEDSTĚNOVÉ SYSTÉMY A TLAČÍTKA

Rabatní skupina F1CY

RENOVMODUL PŘEDSTĚNOVÝ INSTALAČNÍ
SYSTÉM PRO ZAZDÍVÁNÍ

Zkr. 1

Cena v Kč

ALCAM115/1000

4 724



SÁDROMODUL PŘEDSTĚNOVÝ INSTALAČNÍ
SYSTÉM PRO SUCHOU INSTALACI (DO SÁDROKARTONU)

Zkr. 1

Cena v Kč

ALCAM101/1120

6 396



JÁDROMODUL PŘEDSTĚNOVÝ INSTALAČNÍ
SYSTÉM PRO SUCHOU INSTALACI

Zkr. 1

Cena v Kč

ALCAM102/1120

6 596



RÁM MONTÁŽNÍ S NÁDRŽKOU PRO VÝLEVKU
S ODPADEM DN90/110

Zkr. 1

Cena v Kč





ALCA108F/1500

7 661



PŘEDSTĚNOVÉ SYSTÉMY A TLAČÍTKA

Rabatní skupina FICZ

TLAČÍTKO BÍLÉ, PLAST	Zkr. 1	Cena v Kč
	ALCM570	1384
TLAČÍTKO CHROM-LESK, PLAST	Zkr. 1	Cena v Kč
	ALCM571	1832
TLAČÍTKO BÍLÉ, PLAST	Zkr. 1	Cena v Kč
	ALCM670	1384
TLAČÍTKO CHROM-LESK, PLAST	Zkr. 1	Cena v Kč
	ALCM671	1832

WC SETY

Rabatní skupina F1CA

**WC OBJEKTIVÝ MODUL DUOFIX DELTA
VČETNĚ TLAČÍTKA DELTA 20**

Zkr. 1
Cena v Kč

GEB111.154.11.1

4 344
Obsah:

1. Stěnové kotvy GEBERIT
2. Ovládací tlačítko GEBERIT
3. GEBERIT DUOFIX s chráničkou pro připojení GEBERIT AQUACLEAN

Není součástí setu:

4. Souprava pro tlumení hluku GEBERIT
5. WC sedátko KOLO GEBERIT GROUP
6. Závěsné WC KOLO GEBERIT GROUP

Rabatní skupina F1AB

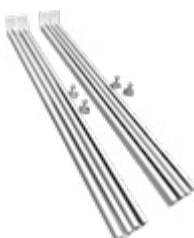
**WC OBJEKTIVÝ MODUL TRINNITY
VČETNĚ OVLÁDACÍHO TLAČÍTKA GLAM**

Zkr. 1
Parametry
Cena v Kč

TRIOBJEWCTWE	set s bílým tlačítkem	4 542
TRIOBJEWCTCM	set s chromovým tlačítkem	4 758
TRIOBJEWCTROZPERA	rozpěrka do bytového jádra	583

WC objektový modul

- Splachovací nádržka pod omítku se dvěma splachovacími množstvími 6/3 (lze nastavit na 4/2 nebo 7/3 litrů) s mechanickým ovládním
- Polypropylenová (PP) splachovací nádržka – vysoce odolná, beze změn při tepelném zatížení
- Šířka: 500 mm / výška: 1150 mm
- Hloubka splachovací nádržky 80 mm
- Splachovací nádržka certifikovaná podle norem DIN a SINTEF
- CE EN 14055 označení třída 1
- Tichý ventil, certifikovaný podle NF třída 1
- Vybavená izolací, izolovaná proti kondenzované vodě
- Kompatibilní s veškerými závěsnými keramickými WC mísami
- Prvky testované pro zatížení 400 kg
- Rychlá a snadná instalace s rychloupevňovacím systémem
- Barva rámu: RAL7035 světle šedá
- Výškově nastavitelné nohy od 0 do 200 mm
- Včetně silového uložení
- Včetně zvukové izolace

Ovládací tlačítko GLAM

- Dvě splachovací množství
- Mechanické ovládní
- Ovládací síla < 20 N
- Hloubka 6,5 mm
- Rozměry: 255 × 150 mm
- Ovládací tlačítko z ABS, vysoká odolnost vůči poškrábání
- V bílém nebo matně chromovaném provedení



ČERPAČÍ TECHNIKA



12. ČERPAČÍ TECHNIKA

PONORNÁ ČERPADLA
SYSTÉM PRO POSÍLENÍ TLAKU V ROZVODECH
PŘEČERPÁVACÍ STANICE
KONDENZÁTNÍ ČERPADLA
DOMÁCÍ VODÁRNY

PONORNÁ ČERPADLA

Rabatní skupina S2BA

PONORNÉ ČERPADLO TPF

Zkr. 1

Cena v Kč

FLOWTPF

7 792

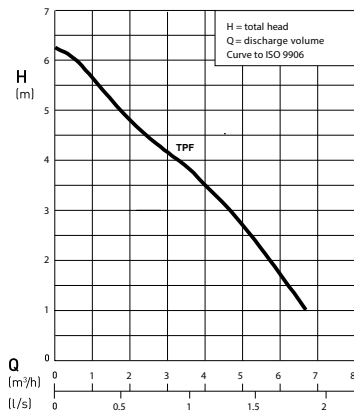

Lehké a bezpečné ponorné čerpadlo TPF pro čerpání čisté vody

Čerpadlo zaujme extrémně nízkou úrovní zbytkové hladiny odsávání dosahující pouhého 1 mm. TPF se zapne už při hladině 20 mm a odčerpává až do 1 mm. Elektronika čidla vlhkosti v hlavici čerpadla vyžaduje pouze slaboproud, díky čemuž je TPF extrémně bezpečné.

Ponorné čerpadlo TPF je vhodné k čerpání čisté vody (volný průchod 1 mm) a nemůže odčerpávat hořlavá média, média tvořící plyny a výbušná média ani média obsahující písek.

Dle DIN 12056/12050 je FLOW TPF povoleno pouze pro mobilní, ne pro stacionární použití.

- Tlakový vývod: G 1 ¼" IG; adaptér G ¾" AG, hadicové připojení 1", ¾"
- Max. čerpací průtok: 6,4 m³/h
- Max. čerpací výška: 6,2 m
- S hladinovým vypínáním: zapínání: 20 mm; vypínání: 1 mm
- Volný průchod: 1 mm
- Připojovací kabel H07RN-F 3G1.0
- Délka kabelu: 10 m
- Hmotnost: ca. 3,2 kg
- Napětí/frekvence: 1 x 230 V/50 Hz
- Druh proudu: sřídavý
- Jmenovitý proud: 1,6 A
- Výkon motoru: P1 0,36 kW
- Počet otáček: 2.900 U/min
- Ochrana motoru: teplotní čidlo zabudované ve vinutí
- Vidlice s ochranným kontaktem, druh ochrany: IP 68
- Maximální hloubka ponoru: 10 m
- Max. teplota čerpaného média: 40 °C, krátkodobě 60 °C (na 5 min)

PONORNÉ ČERPADLO TP12N

Zkr. 1

Cena v Kč

FLOWTP12N

3 925

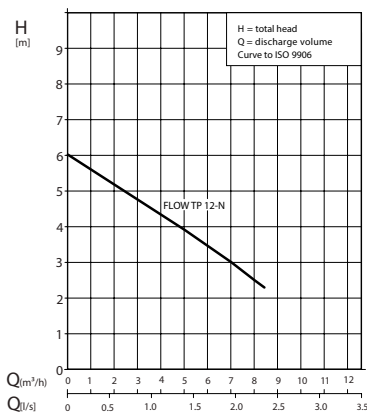

- Čerpá čistou a znečištěnou vodu s průchodností nečistot až do 12 mm
- Max. čerpací průtok: 8 m³/h
- Max. čerpací výška: 6,2 m
- S automatickým hladinovým vypínáním, které zapíná čerpadlo od hladiny 145 mm a vypíná ho při 50 mm
- Sací kroužek, který umožňuje zbytkovou hladinu 3 mm
- Adapter s G 1 ¼" a ¾" AG
- Připojení hadice 1 ½", 1 ¼" a ¾"
- Délka kabelu 10 m
- Teplota čerpaného média: max. +40°C, krátkodobě +60 °C (max. 5 min)
- Napětí: 230V / 50Hz
- Výkon motoru: P1: 0,36 kW
- Zabudované čidlo pro snímání hladiny - výhodou je možnost použití i v úzkých prostorech

PONORNÁ ČERPADLA

Rabatní skupina S2BA

PONORNÉ ČERPADLO TP30

Zkr. 1

Cena v Kč

FLOWTP30

7 626

**Ponorné čerpadlo s průchodností nečistoty až do průměru 30 mm**

FLOW TP30 je kompaktní, multifunkční litinové čerpadlo. Odčerpává média, která mohou obsahovat pevné částice o velikosti až 30 mm, přičemž teplota těchto médií může dosahovat až 40 °C, krátkodobě dokonce až 60 °C. TP30 se tak hodí zvláště k odvodnění, odčerpávání dešťové vody a odpadní vody z domácností s podílem pevných částic, ale bez fekálií.

Díky spojení kabelem se zástrčkou EasyFit, robustnímu tělu z šedé litiny, automatickému plovákovému zapínání s nastavitelnou úrovní hladiny zapínání a vypínání a možnosti nastavení čerpadla na trvalý chod upnutím plovákového spínače se TP30 od společnosti CONEL stává inteligentním pomocníkem, který Vám zajistí suché prostředí.

- Tlakový vývod: G 1½" IG; Adapter G 1¼" AG
- Volný průchod: 30 mm
- Max. čerpací průtok: 18 m³/h
- Max. čerpací výška: 8,5 m
- Hladinové vypínání: zapínání: 290 mm; vypínání: 170 mm
- Připojovací kabel se zástrčkou H07RN-F 3G1.0
- Délka kabelu: 10 m
- Hmotnost: ca. 8,5 kg
- Napětí/frekvence: 1 x 230 V/50 Hz
- Druh proudu: střídavý
- Jmenovitý proud: 3,6 A
- Výkon motoru: P1 0,8 kW
- Počet otáček: 2.900 U/min
- Ochrana motoru: teplotní čidlo zabudované ve vinutí
- Vidlice s ochranným kontaktem
- Třída ochrany: IP 68
- Max. hloubka ponoru: 10 m
- Max. teplota čerpaného média: 40 °C, krátkodobě 60 °C (5 min)

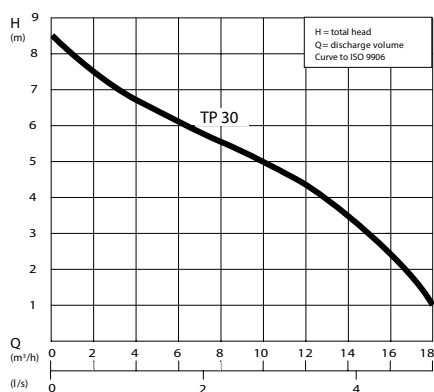

PONORNÁ ČERPADLA

Rabatní skupina S1E1

PONORNÉ 6" AUTOMATICKÉ VODÁRNY DO VRTŮ A STUDNÍ – DIVERTRON



Zkr. 1	Parametry	Cena v Kč
DAB60122623	1000 M (E-DEEP 1000)	8 420
DAB60122626	1200 M (E-DEEP 1200)	9 262
DAB60165972	X 1200 M + sací kit	13 683

Ponorná vodárna s integrovanou elektronickou řídicí jednotkou, která při odběru spouští čerpadlo a po ukončení odběru jej vypíná.

- Zabudovaný snímač průtoku a elektronický tlakový snímač
- Zabudovaná zpětná klapka
- Ochrana proti chodu na sucho, proti vysoké četnosti spouštění, proti přetížení, kontrola činnosti zpětné klapky
- Dodává se s nerezovým sacím filtrem nebo s přípojkou pro sací soupravu (provedení X)
- Přívodní kabel 15 m
- Výtlačná přípojka 1"
- Provozní rozsah: od 1 do 5,4 m³/h s výtlakem až do 46 m
- Max. hloubka ponoření: 12 m
- Rozsah teploty kapaliny: od 0 °C do +35 °C

AUTOMATICKÁ ČERPADLA S ŘÍDÍCÍ JEDNOTKOU - DTRON



Zkr. 1	Parametry	Cena v Kč
DAB60188287	3 45/90	11 578

Určeno k čerpání čisté vody ze studní, jímek a nádrží. Možné použití při kompletním i částečném ponoření, nebo při čerpání na povrchu (s vhodným příslušenstvím). Jsou vhodné pro použití v domovním sektoru ke zvyšování tlaku, opětovnému využití dešťové vody, zahradničení a zavlažování. Čerpadlo může být instalováno také horizontálně.

- Provozní rozsah: průtok do 7,2 m³/h s výtlakem až do 45 m
- Max. hloubka ponoru: 15 m
- Nastavený tlak: 2,4 bar (+0,2)
- Přírubové / závitové připojení: závitové 1 1/4"
- Maximální průměr čerpadla: 185 mm
- Maximální počet spuštění: 60/h
- Napájecí kabel (m), zástrčka: 10/15 m se zástrčkou
- Možné způsoby instalace: Pevná, horizontální nebo vertikální

PONORNÁ 5" ČERPADLA DO VRTŮ A STUDNÍ – PULSAR



Zkr. 1	Parametry	Cena v Kč
DAB104160030	40/50 M-A, 0,75 kW	11 788
DAB104160260	40/80 M-A, 1 kW	13 894
DAB104160290	50/80 M-A, 1,2 kW	13 999

- Výtlačná přípojka 5/4"
- Provedení PULSAR je ve spodní části vybaveno sacím filtrem
- Motor nad hydraulickou částí je chlazen protékající kapalinou
- Minimální nevyčerpatelný zbytek!
- Jednofázová verze je vybavena vratnou tepelnou ochranou vinutí a vestavěným kondenzátorem.
- Čerpaná kapalina: čistá, bez pevných nebo abrazivních látek, chemicky neutrální, vlastnostmi blízká vodě
- Max. hloubka ponoření: 20 m
- Všechna čerpadla jsou standardně dodávána s 20 m napájecím kabelem H07 RN-F
- Provozní rozsah: od 0,9 do 7,2 m³/h s výtlakem až do 86 m

SYSTÉM PRO POSÍLENÍ TLAKU V ROZVODECH

Rabatní skupina S1E1

ELEKTRONICKÝ POSILOVACÍ SYSTÉM – ESYBOX

Zkr. 1

Cena v Kč

DAB60147200

23 157



ESYBOX je elektronický systém pro posílení tlaku v domácích nebo komerčních rozvodech. ESYBOX nevyžaduje žádné další komponenty pro instalaci. Skládá se ze samonasávacího vícestupňového čerpadla, frekvenčního měniče, snímače průtoku a tlaku, LCD displeje s vysokým rozlišením, tlakové nádoby s objemem 2l. Zařízení může být instalováno ve vertikální i horizontální poloze.

- Čerpaná kapalina: čistá, bez pevných nebo abrazivních látek, neagresivní, neviskózní, nekystalizující a chemicky neutrální.
- Maximální teplota kapaliny: 40 °C
- Maximální teplota okolí: 50 °C
- Maximální hloubka sání: 8m
- Maximální pracovní tlak: 8 bar (800 kPa)

ČERPAČÍ
TECHNIKA

PŘEČERPÁVACÍ STANICE

Rabatní skupina S2BA

BOX PŘEČERPÁVACÍ STANICE

Zkr. 1

Cena v Kč

FLOWBOX

13 074

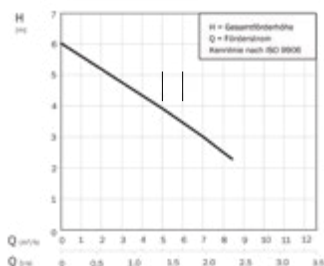

- Stanice je vybavena automatickým plovákem, který zajišťuje nízkou hladinu zapínání: zapínání: 90 mm; vypínání: 55 mm
- Hodí se k připojení: umyvadla, pračky, myčka, sprchového koutu a vany
- Dodává se kompletně smontovaný, propojený a připravený k montáži
- Různé příklady a vývody jsou opatřeny těsněními a záslepkami
- Přívzdušňovací a odvzdušňovací ventil
- Filtr s aktivním uhlím
- Rozměry: Š 408 x V 371 x H 188 mm
- Objem sběrné nádoby: 20l
- Teplota čerpaného média: max. +40 °C, krátkodobě; + 60 °C (max. 5 min)
- Čerpačský průtok: max. 8 m³/h
- Čerpačská výška: max. 6,2 m
- Přípojky:
 - Boční tlakový vývod doprava nebo doleva, pro tlakové vedení vnější průměr = 40 mm; přívod shora D = 40 mm
 - Boční přívody: 1 x D = 40 mm (vpravo nebo vlevo nahoře) 4 x D = 50 mm (vpravo, vlevo, uprostřed a dole)
 - Připojení pračky Hubička pro připevnění k volnému přívodu D = 40 mm
 - Odvzdušňovací vedení: Připojení odděleného odvzdušňovacího vedení D = 50 mm k jednomu z obou středních bočních vývodů možné

ČERPAČÍ
TECHNIKA

CUT BOX MALÁ ČERPAČÍ STANICE

Zkr. 1

Cena v Kč

FLOWCUT

11 744

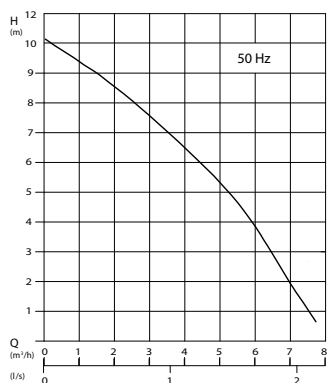

H = Total head; Q = Discharge volume Curves to ISO 9906

FLOW CUT BOX: variabilní, silný a spolehlivý

3 v 1: Zcela nové malé čerpačské zařízení CUT BOX od společnosti CONEL se perfektně hodí pro 3 různé instalace: A) za předsazenou stěnou; B) za WC; C) vlevo nebo vpravo vedle WC. Všechny možnosti připojení jsou na zařízení připraveny a lze je rychle a snadno namontovat.

CUT BOX byl vyvinutý pro takzvané omezené použití - to znamená: Možné je připojení WC, umyvadla, bidetu a/nebo sprchy (instalace dle normy EN12056-1). Zapínání a vypínání se provádí pomocí speciální elektropneumatické kontroly hladiny - a to brání ucpání pohyblivými objekty v médiu. Kompaktní, všechny viditelné části bílé, umožňující snadnou údržbu - CUT BOX od společnosti CONEL!

- Čerpadlo s řezacím kotoučovým nožem
- S integrovaným poplašným systémem bezpotenciálovým kontaktem
- Filtr s aktivním uhlím
- 2 přívodní hubice DN 50
- Přívodní kabel 3G 1,0, délka kabelu: 1,80 m
- Napětí: 1 x 230 V/50 Hz,
- Výkon motoru: P1 1,0 kW, počet otáček: 2.900 U/min
- Ochrana motoru: teplotní čidlo zabudované ve vinutí
- Vidlice s ochranným kontaktem: třída ochrany IP 44
- Izolace motoru třída B
- Ochrana spuštění motoru: 120 °C
- Kontrola hladiny: zapínání: 120 mm; vypínání: 45 mm; poplach: 140 mm
- Rozměry: Š 506 x V 293 x H 161 mm

KONDENZÁTNÍ ČERPADLA

Rabatní skupina S2BA

KONDENZÁTNÍ ČERPADLO

Zkr. 1

Cena v Kč

FLOWKP

1 813

**Flexibilita při odvodu kondenzátu**

Nové kompaktní kondenzátní čerpadlo FLOW v bílém tělese dokonalého tvaru zajišťuje transport kyselého kondenzátu – do hodnoty pH 2,5 – z kotlů, komínů, klimatizačních soustav, chladírenských a mrazírenských systémů přes hladinu zpětného vzduší do kanalizace. Díky nevtíranému designu, tichému a spolehlivému chodu diskrétně splývá s okolím.

Kondenzátní čerpadlo FLOW s krytím IP 44 má vysokou ochranu před vlhkostí a stříkající vodou. Pro možnost ověření chodu je čerpadlo vybaveno testovacím spínačem. Dvě přívodní přípojky na straně stěny usnadňují instalaci a zamezují odpojení přípojovacích hadic.

Zařízení doplňuje bohaté příslušenství jako adapter přítoku s průměrem trubky 50 mm nebo hadicový přechod DN 50 x 8.

Plně automatické čerpací zařízení pro dopravu kondenzátu z olejových kondenzačních kotlů, plynových topných zařízení do 200 kW, a dále klimatizačních a chladicích systémů, u nichž není odtok do odpadního systému možný přirozeným samospádem.

- Čerpadlo k montáži na stěnu a na zem se samolepícími prvky k izolaci zvuků
- Max. čerpací průtok: 360 l/h
- Max. čerpací výška: 5,2 m
- Síťový kabel 2 m s vidlicí s ochranným kontaktem
- Kabel pro alarm, délka 2 m s přepínacím kontaktem
- Spínač k testování chodu čerpadla
- Přítokový adaptér pro připojení přítokové trubky 50 mm
- Zpětná klapka
- Odtoková hadice z PVC (délka 6,0 m, 8 x 1,5 mm) pro připojení na tlakové hrdlo
- Hadicový přechod DN 50 x 8 mm
- Horní část tělesa se otevírá bez použití nářadí

DOMÁČÍ VODÁRNY

Rabatní skupina S2BA

AUTOMATICKÁ DOMÁČÍ VODÁRNA PRO

Zkr. 1

Cena v Kč

FLOWGPPRO325

11 005



Samonasávací čerpadlo s elektromotorem.

Variabilní otáčky: FLOW domácí vodárna PRO umí upravit výkon motoru díky automatickému nastavování otáček, podle množství odebírané vody. Tímto zajišťuje konstantní tlak na všech odběrných místech.

- Připojení: 1" IG; tlakový vývod: 1" IG
- Max. čerpací průtok: 4,9 m³/h
- Max. čerpací výška: 40 m
- Výkon motoru P1: 550 W
- Ochrana motoru: teplotní čidlo zabudované ve vinutí
- Hmotnost: 11 kg
- Provozní tlak: max. 10 bar
- Max. teplota nasávaného média: 50 °C
- Max. sací výška: 6 m
- Napětí: 230 V
- Třída ochrany IPX4
- Tižší než 47 dB
- Délka kabelu 1,5 m

**ČERPAČÍ
TECHNIKA**

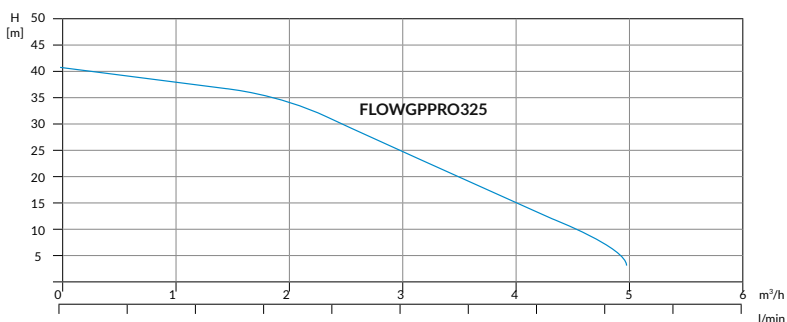

Rabatní skupina S1CB

VODÁRNA DOMÁČÍ TRINNITY JET SYSTÉM

Zkr. 1

Parametry

Cena v Kč

TRIWIL2865826

3-4-22 litrů

6 798

TRIWIL2865831

4-4-50 litrů

8 816



Kompletní samonasávací domácí vodárna ovládaná tlakovým spínačem. Velice tichá a vhodná pro zvýšení tlaku ve vodním systému.

- Max. výtlač: 40 m
- Sací hloubka: max. 8 m
- Objem nádoby: 22 / 50 l
- Max. průtok: 50 l/min
- El. síť: 230 V / 3,8 A
- Ochrana: IP X4

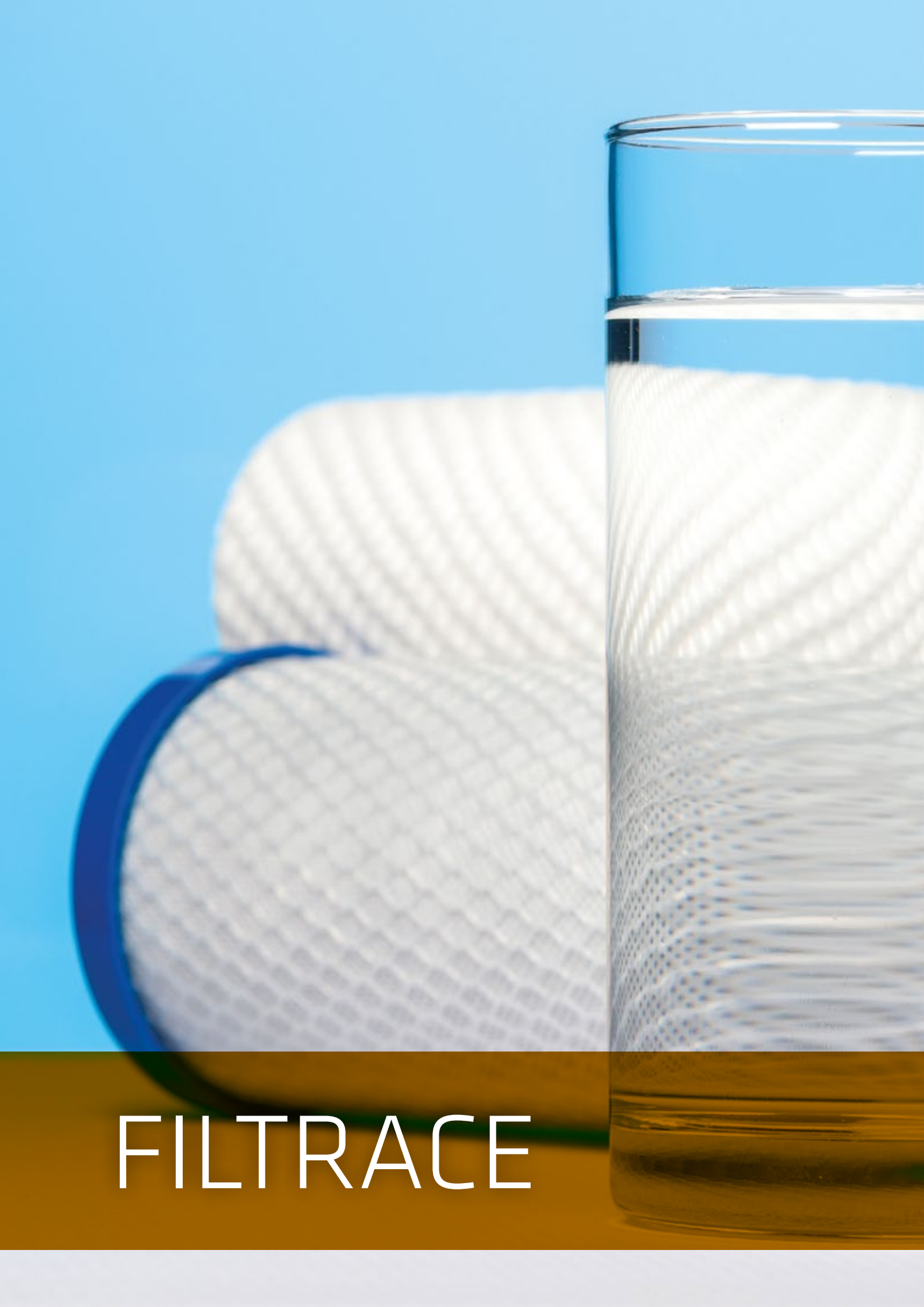

FILTRACE

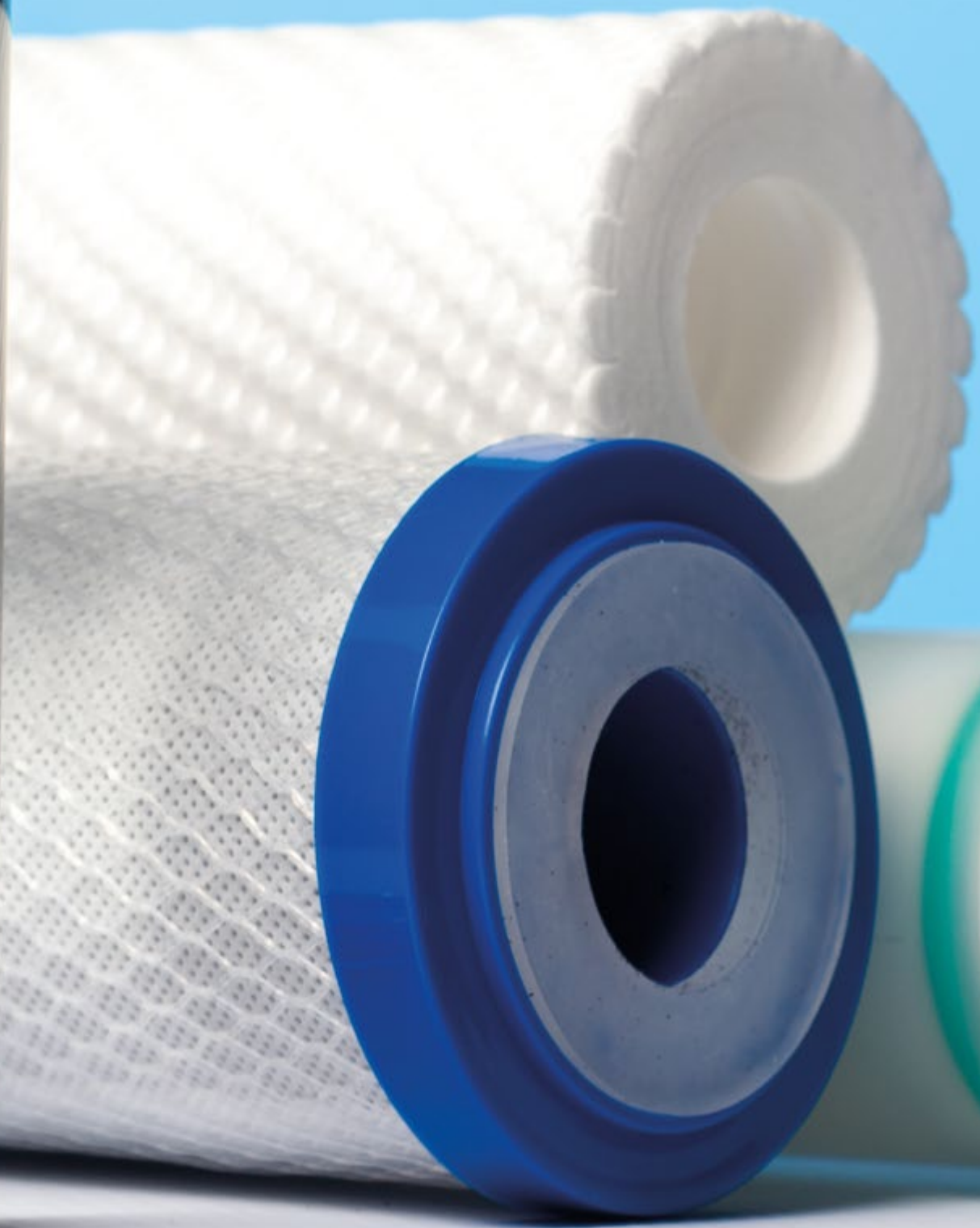

FILTRACE

13. FILTRACE

DOMOVNÍ FILTRAČNÍ STANICE
VODNÍ FILTRY
FILTRY NA DEŠŤOVOU VODU

DOMOVNÍ FILTRAČNÍ STANICE

Rabatní skupina S3BC

2.0 DOMOVNÍ FILTRAČNÍ STANICE



Zkr. 1	Parametry	Cena v Kč
CCRDS20 2.0	DN 20 (3/4"), 2,3 m ³ /h, 180 mm	7 942
CCRDS25 2.0	DN 25 (1"), 3,6 m ³ /h, 195 mm	7 942
CCRDS32 2.0	DN 32 (1 1/4"), 5,8 m ³ /h, 230 mm	9 047

- Filtr se zpětným proplachem PN 16 podle DIN 19628, DIN EN
- Bajonetové připojení
- Utažení pouze pomocí dvou imbusových šroubů zpředu
- Závítové připojení podle normy DIN EN 10226-1
- Plastový kryt vyztužen pomocí skelných vláken
- Zvon filtru vyroben z Trogamind T
- Ruční kolečko pro ovládání proplachování
- Integrovaný keramický proplachovací ventil s možností napojení na odpad
- Redukční ventil nastavený z výroby na 4 bar
- Nastavitelný tlak v domovním rozvodu od 1,5 do 6 bar
- Manometr výstupního tlaku
- Teplota vody: max. +30 °C
- Rozteč ok: 0,1 mm
- Montáž na vodorovné i svislé potrubí
- Vybaven zpětnou klapkou
- Indikace intervalu zpětného proplachu
- Malá stavební výška

SNADNÁ A RYCHLÁ MONTÁŽ POMOCÍ DVOU ŠROUBŮ

PŘÍPRAVA

CLEAR filtr je vybaven bajonetovým uzávěrem, který již musí být nainstalován na přívodním potrubí.

NASAZENÍ

Filtr nakloníme v lehkém úhlu na levou stranu a nasadíme na otočnou přírubu.

UCHYCENÍ

Poté pootočíme do svislé polohy.

UPEVNĚNÍ

Poslední krok je aretace filtru. Tu provedeme pouze utažením dvou imbusových šroubů z přední strany filtru.



VODNÍ FILTRY

Rabatní skupina S3BG

MINIPLUS FF06 - JEMNÝ PROPLACHOVATELNÝ FILTR

Zkr. 1	Parametry	Cena v Kč
HONFF06-1AA	PN16, DN25, 1", do 40°C, vložka 100µm	2 493
HONFF06-3/4AA	PN16, DN20, 3/4", do 40°C, vložka 100µm	2 066

Jemný filtr redukuje množství cizích částic ve vodě, například úlomků rzi, konopných vláken nebo písečných zrněk. Filtry FF06 lze použít v systémech se zařazeným redukčním ventilem nebo bez něho. Nečistoty, usazené na dně filtrační nádoby, lze snadno odstranit propláchnutím filtru. Kompaktní rozměry filtru umožňují jeho montáž i ve stísněných prostorech.

- Dimenze připojení: 1/2", 3/4", 1", 1 1/4"
- Max. pracovní tlak 16.0 bar
- Max. provozní teplota média: 40 °C
- Montážní pozice: Horizontální potrubí s jímkou směřující dolů

VODNÍ FILTR PRO STUDENOU VODU FK06 - JEMNÝ PROPLACHOVATELNÝ FILTR S VESTAVĚNÝM REDUKČNÍM VENTILEM

Zkr. 1	Parametry	Cena v Kč
HONFK06-1AA	PN16, DN25, 1", do 40°C, vložka 100µm	3 717
HONFK06-3/4AA	PN16, DN20, 3/4", do 40°C, vložka 100µm	3 383

Jemný filtr redukuje množství cizích částic ve vodě, například úlomků rzi, konopných vláken nebo písečných zrněk. Nečistoty, usazené na dně filtrační nádoby, lze snadno odstranit. Vestavěný redukční ventil chrání vodovodní potrubí a připojené spotřebiče před nadměrným mechanickým namáháním a navíc sníží spotřebu vody. Nastavený výstupní tlak zůstává konstantní nezávisle na kolísání vstupního tlaku

- Dimenze připojení: 1/2", 3/4", 1", 1 1/4"
- Max. vstupní pracovní tlak 16.0 bar
- Nastavitelný výstupní tlak 1,5 - 6,0 bar
- Max. provozní teplota média: 40 °C
- Montážní pozice: Horizontální potrubí s jímkou směřující dolů

FILTRY NA DEŠŤOVOU VODU

Rabatní skupina S3BC

DUPLEX FF40 - JEMNÝ FILTR NA DEŠŤOVOU VODU



Zkr. 1

Cena v Kč

HONFF40	Filtr FF40	2 071
HONFF20-DMF	ND - filtrační vložka, jemnost síta 25µm	304
HONFF20-GAC	ND - filtrační vložka, aktivní uhlí	488

Filtr se používá pro úpravu a očištění dešťové vody pro jednoduché systémy na zalévání, splachování, praní a další technické účely, kde není vyžadována pitná voda. Polypropylenová vložka zabraňuje pronikání částic rzi, písku a dalších, čímž snižuje pravděpodobnost koroze a chrání vodovodní systém proti zanesení. Vložka z aktivního uhlí filtruje rozpuštěný organický materiál a chlor.

Složení filtru:

- Tělo Duplex nebo Simplex, úchytka na zeď se šrouby
- Průhledná jímka filtru
- Jemné síto 25 µm
- Vložka s aktivním uhlím
- Vnitřní závitové připojení 3/4"
- Připojovací kus 3/4"vnitřní / 1" vnější závit
- Klíč pro montáž / demontáž jímky

TRIPLEX FF60 - FILTR NA DEŠŤOVOU VODU S OMYVATELNÝM PŘEDFILTREM, JEMNÝM FILTREM A VLOŽKOU S AKTIVNÍM UHLÍM



Zkr. 1

Cena v Kč

HONFF60	Filtr FF60	3 353
HONFF20-DMF	ND - filtrační vložka, jemnost síta 25µm	304
HONFF20-GAC	ND - filtrační vložka, aktivní uhlí	488
HONFF60-WMF	ND - předfiltr, jemnost síta 100µm	520

Provedení TRIPLEX spojuje v jednom těle tři filtrační vložky. Omyvatelný předfiltr zadržuje nerozpuštěné látky. Jemný filtr zabraňuje pronikání částic, jako jsou úlomky rzi, konopná vlákna nebo zrnka písku. Vložka s aktivním uhlím odstraňuje jemné částice, eliminuje nepříjemný zápach a chuť, způsobené obsahem chlóru a jiných organických látek, a odstraňuje pesticidy, insekticidy a chlorová rozpouštědla. Filtr zajišťuje nepřetržitou dodávku filtrované vody. Filtry jsou určeny pro čištění dešťové vody v rozsahu jejich technických parametrů.

Složení filtru:

- TRIPLEX tělo filtru pro síto 100 µm, síto 25 µm a vložku s aktivním uhlím
- Úchytka na zeď se šrouby
- Průhledné jímky filtru
- Předfiltrační síto 100 µm (omyvatelné)
- Jemné síto 25 µm
- Vložka s aktivním uhlím
- Vnitřní závitové připojení 3/4"
- Připojovací kus 3/4"vnitřní / 1" vnější závit
- Připojovací kus 3/4"vnitřní / 3/4" vnější závit
- Klíč pro montáž / demontáž jímky



ARMATURY A MĚŘENÍ



14. ARMATURY A MĚŘENÍ

POJISTNÉ VENTILY
REDUKČNÍ VENTILY
NEZÁMRZNÉ VENTILY
VODOMĚRY
MĚŘIČE TEPLA

POJISTNÉ VENTILY

Rabatní skupina D3FE

MEMBRÁNOVÉ POJISTNÉ VENTILY TRINNITY

Zkr. 1
Cena v Kč

TRISV152TR	1/2" × 3/4" 2,5 bar	206
TRISV153TR	1/2" × 3/4" 3 bar	206
TRISV154TR	1/2" × 3/4" 4 bar	206
TRISV156TR	1/2" × 3/4" 6 bar	206
TRISV158TR	1/2" × 3/4" 8 bar	206
TRISV202TR	3/4" × 1" 2,5 bar	275
TRISV203TR	3/4" × 1" 3 bar	275
TRISV206TR	3/4" × 1" 6 bar	275
TRISV208TR	3/4" × 1" 8 bar	275
TRISV2010TR	3/4" × 1" 10 bar	275
TRISV252TR	1" × 5/4" 2,5 bar	985
TRISV253TR	1" × 5/4" 3 bar	985
TRISV256TR	1" × 5/4" 6 bar	985
TRISV258TR	1" × 5/4" 8 bar	985
TRISV2510TR	1" × 5/4" 10 bar	985

REDUKČNÍ VENTILY

Rabatní skupina S3BE

TLAKOVÝ REDUKČNÍ VENTIL TRINNITY

Zkr. 1
Cena v Kč

TRIRV15	1/2", max 60°C, PN 25, bez manometru	1 238
TRIRV20	3/4", max 60°C, PN 25, bez manometru	1 388
TRIRV25	1", max 60°C, PN 25, bez manometru	2 496
TRIRV32	1 1/4", max 60°C, PN 25, bez manometru	3 772
TRIRV40	1 1/2", max 60°C, PN 25, bez manometru	6 506
TRIRV50	2", max 60°C, PN 25, bez manometru	7 414

Tlakový redukční ventil s membránou TWIST je automatický ventil, který snižuje a stabilizuje tlak kapaliny v potrubí pro rozvod vody na základě přednastavené hodnoty.

Používá se:

- sanitárních zařízení pro dodávku vody v budovách podle EN 806-2 a EN 805
- v klimatizačních systémech
- v systémech rozvodu stlačeného vzduchu (vyjma olejové mlhy)
- zavlažovacích systémů
- hydrantových protipožárních systémů

TECHNICKÉ VLASTNOSTI

Tlak:

- maximální přípustný pracovní tlak (PN) max 25 bar
- nastavení výstupu (Ps) 1 - 6 barů
- Hodnota Ps nastavena z výroby 3 bar

Teplota:

- DIN-DVGW certifikováno do 60 °C

NEZÁMRZNÉ VENTILY

Rabatní skupina D2BC

SEPP SECURE VENTIL NEZÁMRZNÝ VENKOVNÍ TRINNITY

Zkr. 1

Cena v Kč

MEISP8031GCA	1/2"	2 267
--------------	------	--------------



- Automatické vypouštění vody z ventilu po uzavření
- Odvodnění ventilu i při napojené zahradní hadici
- TECTITE® zásuvný spoj - rychlá montáž
- Pro síly zdí od 100 do 500 mm

RYCHLÁ MONTÁŽ

Ventil pro vnější stěnu s automatickým odvzdušněním je vhodný pro:

- Zdívo s jednovrstvou a dvouvrstvou izolací
- Opláštění budovy s obložením nebo s omítkou
- Nebo pro okamžitou kompletní montáž
- Instalaci nad omítku nebo pod omítku
- Sílu zdíva od 100 mm do 500 mm



Rabatní skupina D2BM

NEZÁMRZNÝ VENTIL KEMPER FROSTI PLUS

Zkr. 1

Cena v Kč

KEM57400015	435mm, DN15	6 386
KEM57405015	XL 535mm, DN15	8 192
KEM574 00 002 00	prodloužení vřetene 30 - 120 mm	1 388



- Provedení stavební sady, vhodné pro instalaci do hrubých staveb a pro dodatečnou instalaci na již dokončenou obvodovou stěnu
- V uzavřeném stavu jsou všechny kovové části z Bronzu, odolné vůči agresivním kapalinám
- Univerzální stavební délka pro všechny běžné hloubky zabudování
- Vnitřní horní díl pro rychlé a pohodlné otevření jen se dvěma otočeními
- Průtok 40l /min (1 bar)
- Kuželka s vnitřní zpětnou klapkou
- Lze prodloužit prodlužovací sadou volitelně dostupnou
- S automatickým přívzdušněním pro odvodnění armatury
- Integrovaná zpětná klapka a přívzdušňování jako kombinovaná ochrana HD
- Vstupní závit je venkovní
- Matně pochromovaná rukojeť s modrým terčíkem
- Bez mrtvého bodu
- Včetně pojistné manžety proti otočení
- Včetně rychlo spojky pro běžné systémy

BYTOVÉ VODOMĚRY

Rabatní skupina D7JS

VODOMĚR SJ EVO S RADIOVÝM MODULEM RADIOEVO

Zkr. 1
Cena v Kč

TRIVDMD110SV	SV, DN15, L110, Q3 2.5, G3/4"	1 250
TRIVDMD110TV	TV, DN15, L110, Q3 2.5, G3/4"	1 250
TRIVDMD130SV	SV, DN20, L130, Q3 4.0, G1"	1 300
TRIVDMD130TV	TV, DN20, L130, Q3 4.0, G1"	1 300
TRIVDMD80SV	SV, DN15, L80, Q3 2.5, G3/4"	1 250
TRIVDMD80TV	TV, DN15, L80, Q3 2.5, G3/4"	1 250
TRITABLET	Tablet pro odečet, USB port, displej min. 10", OS Windows	16 000
TRIOUSBKEY	Sada odečítací pro odečet pochůzkou (odečítací modul + software)	5 000
TRIOUSBRES	USB radio přijímač wireless Mbus 868 MHz výkonový	10 000

- Komunikační moduly jsou instalovány na vodoměru, aktivovány, spárovány a nastaveny.
- Moduly na vodoměrech jsou opatřeny slepovací samolepkou s výrobním číslem modulu, která je určena pro vlepění do montážního protokolu.
- Dodavatel zaručuje jako výhradní dovozce technickou podporu a to nejen po telefonu, ale i případně formou výjezdu technika na místo instalace.
- Odečty vodoměrů lze provádět buď pochůzkou nebo centrálně (online).

TECHNICKÉ PARAMETRY

- Detekce zpětného toku po protečení 100 l.
- Detekce průsaku vody - puls detekovaný každých 15 min. po dobu 48 hodin (např. protékající wc).
- Detekce nulové spotřeby nebo zaseknutého měřidla - vodoměr bez pohybu 180 dní.
- Aktivní detekce neoprávněné demontáže modulu z vodoměru.
- Aktivní detekce pokusu o ovlivnění magnetem.

MĚŘIČE TEPLA

Rabatní skupina D7JS

MĚŘIČ TEPLA, VČ. MONTÁŽNÍ SADY

Zkr. 1
Cena v Kč

TRIMERTEPO.6	mechanický, wM-Bus, 0.6 m ³ /h, DN15, L110	4 406
TRIMERTEP1.5	mechanický, wM-Bus, 1.5 m ³ /h, DN15, L110	4 406
TRIMERTEP2.5	mechanický, wM-Bus, 2.5 m ³ /h, DN20, L130	4 693
TRIMERTEPO.6ULT	ultrazvukový, wM-Bus, 0.6 m ³ /h, DN15, L110	5 316
TRIMERTEP1.5ULT	ultrazvukový, wM-Bus, 1.5 m ³ /h, DN15, L110	5 316
TRIMERTEP2.5ULT	ultrazvukový, wM-Bus, 2.5 m ³ /h, DN20, L130	5 694
TRIMERTEP3.5ULT	ultrazvukový, wM-Bus, 3.5 m ³ /h, DN25, L150	7 360
TRIMERTEP6.0ULT	ultrazvukový, wM-Bus, 6.0 m ³ /h, DN25, L260	11 093
TRIMERTEP10.0ULT	ultrazvukový, wM-Bus, 10.0 m ³ /h, DN40, L300	13 255

- Měřiče tepla TRINNITY a vodoměry TRINNITY se odečítají jedním společným odečítacím zařízením.
- Komunikační modul wireless MBus 868 MHz integrovaný v základové desce.
- Měřiče tepla TRINNITY mají aktivovaný a odzkoušený bezdrátový radiový přenos.
- Měřiče jsou opatřeny slepovací samolepkou s výrobním číslem, která je určena pro vlepění do montážního protokolu (cílem je eliminace chyby při opisování čísla a zrychlení montáže).
- Dodáváno včetně přípojovacího šroubení a těsnění.
- Skladem na všech logistických centrech GC skupiny.



UPEVNŮVACÍ TECHNIKA



UPEVŇOVACÍ
TECHNIKA

15. UPEVNŇOVACÍ TECHNIKA

OBJÍMKY, ŠROUBY A TYČE
ROZPĚRKY, ŠROUBY A PŘÍSLUŠENSTVÍ
PŘÍCHYTKY A SPONY
UPEVNŇOVACÍ TECHNIKA CLIC

UPEVNŮVACÍ TECHNIKA CLIC

Rabatní skupina E3AD

OBJÍMKA



Zkr. 1	Rozměry	Cena v Kč
CCLR15	12-15, M8, 1/4"	24
CCLR18	16-18, M8, 3/8"	24
CCLR22	19-22, M8, 1/2"	24
CCLR27	23-27, M8, 3/4"	27
CCLR30	28-30, M8	19
CCLR35	32-35, M8, 1"	29
CCLR41	37-41, M8,	22
CCLR46	42-46, M8, 1 1/4"	34
CCLR51	48-51, M8, 1 1/2"	38

- Rychlá montáž - instalace jednou rukou
- Díky zakliknutí šroubu objímky do rychloupínací matky je potrubí zajištěno, ale může být ještě dále upraveno.
- Gumové těsnění vyrobeno z kvalitní EPDM gumy, která odpovídá DIN 4109
- Tloušťka gumového těsnění je 4 mm
- Odolné vůči teplotám od -50 °C do +110 °C
- Odolné vůči: kyselinám, alkoholickým roztokům a louhu
- Vysoká pevnost sváru
- Galvanicky pozinkováno

MONTÁŽNÍ LIŠTA

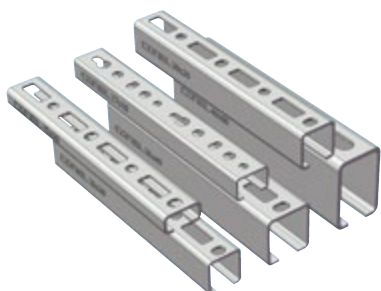

Rabatní skupina E3AC

Zkr. 1	Rozměry	Délka	Cena v Kč
CCLS27182M	27 x 18 x 1,25 mm	2 m	249
CCLS28302M	28 x 30 x 1,75 mm	2 m	482
CCLS38402M	38 x 40 x 2,00 mm	2 m	659
CCLS38406M	38 x 40 x 2,00 mm	6 m	335

- Lišty jsou optimalizovány pro celý sortiment CLIC
- Variabilita uchycení díky početnému rozložení otvorů na liště

STĚNOVÁ KONZOLE

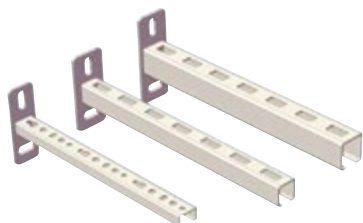

Zkr. 1	Typ	Délka	Cena v Kč
CCLSK27182	27/18	200 mm	147
CCLSK27183	27/18	300 mm	153
CCLSK28302	28/30	250 mm	221
CCLSK28303	28/30	350 mm	255
CCLSK28304	28/30	400 mm	280
CCLSK38403	38/40	350 mm	407
CCLSK38404	38/40	450 mm	449
CCLSK38406	38/40	600 mm	539

UPEVŇOVACÍ TECHNIKA CLIC

Rabatní skupina E3AC

PODPĚRA KONZOL



Zkr. 1	Typ	Délka	Cena v Kč
CCLKA2830	28/30	od 250	336
CCLKA3840	38/40	od 350	363

Podpora, těžkých na konzolách ležících zátěží

- Zvýšení nosnosti montážních lišt
- Určeno i k dodatečné montáži

BEZPEČNOSTNÍ ÚCHYT FIX



Zkr. 1	Rozměr	Závit	Cena v Kč
CCLDF830	35	M8	54
CCLDF860	60	M8	57
CCLDF1030	35	M10	55
CCLDF1060	60	M10	58

- Pro montážní lišty 27/18 a 28/30
- Rychlá instalace dvěma prsty na lištové systémy
- Závitový čep s regulací vzdálenosti a ochranou proti vyšroubování
- Možnost rychlého a flexibilního vyrovnání

SVORNÍK POSUVNÝ



Zkr. 1	Rozměr	Cena v Kč
CCLHKB835	M8 x 35 mm	19
CCLHKB850	M8 x 50 mm	22
CCLHKB8100	M8 x 100 mm	22
CCLHKB1035	M10 x 35 mm	22
CCLHKB1055	M10 x 55 mm	24

MONTÁŽNÍ ÚHELNÍK

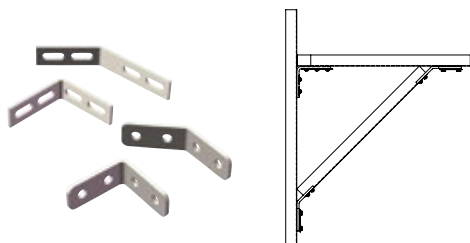

Zkr. 1	Úhel	Typ lišty	Cena v Kč
CCLMW271845	45°	27/18 + 28/30	49
CCLMW271890	90°	27/18 + 28/30	49
CCLMW384045	45°	38/40 + 40/60	149
CCLMW384090	90°	38/40 + 40/60	89

UPEVNŮVACÍ TECHNIKA CLIC

Rabatní skupina E3AC

STĚNOVÝ DÍL

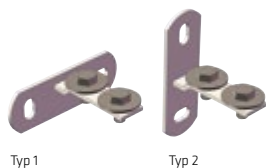

Zkr. 1	Typ lišty	Typ	Cena v Kč
CCLSTF27181	27/18 + 28/30	1	105
CCLSTF27182	27/18 + 28/30	2	105
CCLSTF38401	38/40 + 40/60	1	108
CCLSTF38402	38/40 + 40/60	2	108

ÚCHYT STĚNOVÝ

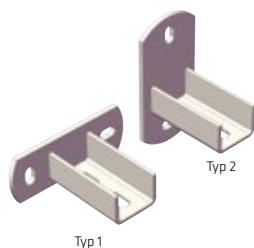

Zkr. 1	Typ lišty	Typ	Cena v Kč
CCLSF27181	27/18 + 28/30	1	104
CCLSF27182	27/18 + 28/30	2	104
CCLSF38401	38/40 + 40/60	1	138
CCLSF38402	38/40 + 40/60	2	138

SPOJKA LIŠT



Zkr. 1	Typ lišty	Cena v Kč
CCLSV2718	27/18 + 28/30	129
CCLSV3840	38/40 + 40/60	180

DRAPÁKOVÝ NOSNÍK

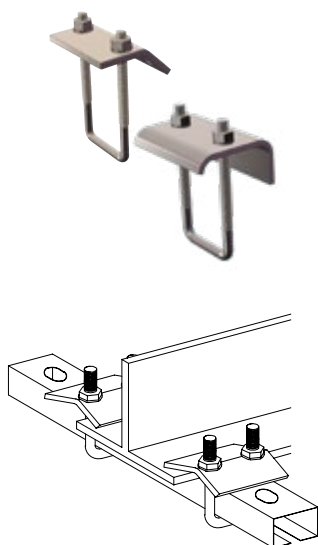

Zkr. 1	Rozměry	Cena v Kč
CCLTKR2718	27/18 + 28/30 M6	59

Pro montáž systémových lišt

- Upevnění na nosné konstrukce bez potřeby vrtání nebo svařování
- Umožňuje dodatečnou úpravu uchycených lišt

UPEVNŮVACÍ TECHNIKA CLIC

Rabatní skupina E3AC

NOSNÍKOVÁ SVORKA

Zkr. 1	Rozměry	Rozměr	Cena v Kč
CCLTKL8	M8	18	74
CCLTKL10	M10	20	76
CCLTKL12	M12	25	111

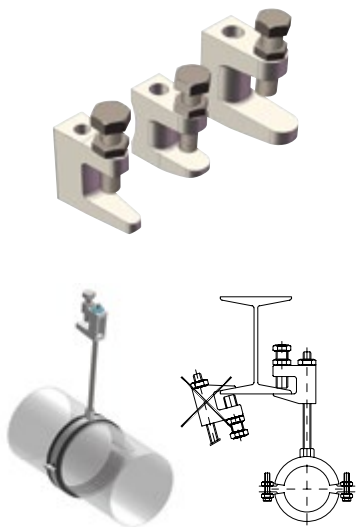

Pro zavěšení pomocí závitových tyčí

- Se závitem, odpadá svařování a vrtání
- Možnost dodatečné úpravy

POJISTNÁ PODLOŽKA

Zkr. 1	Rozměry	Závit	Cena v Kč
CCLPP278	27/18 + 28/30	M8	11

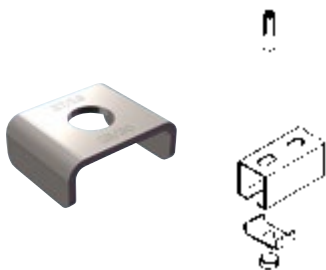

Bezpečné upevnění montážní lišt na zdi nebo stropy

KONCOVÁ KRYTKA

Zkr. 1	Rozměry	Cena v Kč
CCLSKA2718	27/18	10
CCLSKA2830	28/30	8
CCLSKA3840	38/40	11



OBJÍMKY, ŠROUBY A TYČE

Rabatní skupina E3BX

OBJÍMKA JEDNOŠROUBOVÁ



Zkr. 1	Rozměry	Cena v Kč
UPT018	3/8" M8 16-18mm	29
UPT022	1/2" M8 19-22mm	29
UPT027	3/4" M8 23-27mm	31
UPT035	1" M8 32-35mm	32
UPT046	5/4" M8 42-46mm	40
UPT051	6/4" M8 48-51mm	46
UPT064	2" M8 58-62mm	47

OBJÍMKA DVOUŠROUBOVÁ TOP



Zkr. 1	Rozměry	Cena v Kč
UPTOD118	4" 112-118mm	109
UPTOD125	124-130 125 mm	106
UPTOD142	5" 137-142mm	130
UPTOD169	6" 164-169mm	146
UPTOD19	3/8" 15-19mm	31
UPTOD25	1/2" M8 20-23	25
UPTOD30	3/4" 25-30mm	32
UPTOD37	1" 33-37mm	32
UPTOD46	5/4" 40-46 mm	45
UPTOD52	6/4" 47-52mm	47
UPTOD63	2" 59-63mm	47
UPTOD80	2 1/2" 72-80mm	75
UPTOD92	3" 88-92mm	74

Rabatní skupina E3AE

ŠROUB KOMBI TORX



Zkr. 1	Rozměry	Cena v Kč
UPSK850	M8 x 50	3
UPSK860	M8 x 60	4
UPSK870	M8 x 70	4
UPSK880	M8 x 80	4
UPSK8100	M8 x 100	5
UPSK8120	M8 x 120	7
UPSK8140	M8 x 140	6
UPSK8160	M8 x 160	8
UPSK8180	M8 x 180	12
UPSK1080	M10 x 80	5
UPSK10100	M10 x 100	6
UPSK10120	M10 x 120	9
UPSK10140	M10 x 140	9

ZÁVITOVÁ TYČ DIN975



Zkr. 1	Rozměry	Cena v Kč
UPTZ81	M8 x 1000	46
UPTZ101	M10 x 1000	77

PODLOŽKA DIN125-A



Zkr. 1	Rozměry	Cena v Kč
UPP8	M8	2
UPP10	M10	4

PODLOŽKA VELKOPLOŠNÁ



Zkr. 1	Rozměry	Cena v Kč
UPT6533308	M8	7
UPT6533310	M10	6

15. UPEVŇOVACÍ TECHNIKA

ROZPĚRKY, ŠROUBY A PŘÍSLUŠENSTVÍ

Rabatní skupina E3AE

SPOJOVACÍ MATICE DIN6334	Zkr. 1	Rozměry	Cena v Kč
	UPS830	M8	15
	UPS1030	M10	15

Rabatní skupina E3BX

ROZPĚRKA PLOCHÁ	Zkr. 1	Rozměry	Cena v Kč
	UPT50125054	5/4" 250 mm dlouhá, pozink	125
	UPT50210054	5/4" 100 mm krátká, pozink	107

Rabatní skupina E3AF

MATICE ŠESTIHRANNÁ BIS	Zkr. 1	Rozměry	Cena v Kč
	UPT6123014	M14	13
	UPT6123016	M16	7

Rabatní skupina E3BX

MATICE DIN934	Zkr. 1	Rozměry	Cena v Kč
	UPM8	M8 ZB	5
	UPM10	M10 ZB	8

VRUT DO DŘEVA, ZAPUŠTĚNÁ HLAVA	Zkr. 1	Rozměry	Cena v Kč
	UPT82140030	4,0x30 mm ZH PZ ZZ	2
	UPT82140045	4,0x45 mm ZH PZ ZZ	2
	UPT82140060	4,0x60 mm ZH PZ ZZ	5
	UPT82150030	5,0x30 mm ZH PZ ZZ	2
	UPT82150040	5,0x40 mm ZH PZ ZZ	2
	UPT82150050	5,0x50 mm ZH PZ ZZ	5
	UPT82150060	5,0x60 mm ZH PZ ZZ	3
	UPT82150070	5,0x70 mm ZH PZ ZZ	4
	UPT82160045	6,0x45 mm ZH PZ ZZ	4
	UPT82160060	6,0x60 mm ZH PZ ZZ	9

Rabatní skupina E3AI

HMOŽDINKA NYLONOVÁ TYP H	Zkr. 1	Rozměry	Cena v Kč
	UPH6	M6	4
	UPH8	M8	4
	UPH10	M10	5
	UPH12	M12	8
	UPH14	M14	14

HMOŽDINKA TX-PA	Zkr. 1	Rozměry	Cena v Kč
	UPT80200110	10	4
	UPT80200112	12	5

PŘÍCHYTKY A SPONY

Rabatní skupina E3AI

PŘÍCHYTKA PLASTOVÁ PRO TRUBKY Z MĚDI



Zkr. 1	Rozměry	Cena v Kč
UPPCU12	12	9
UPPCU15	15	11
UPPCU18	18	13
UPPCU22	22	13
UPPCU28	28	9

PŘÍCHYTKA PLASTOVÁ DVOJITÁ PRO TRUBKY Z MĚDI



Zkr. 1	Rozměry	Cena v Kč
UPPCU12D	12	17
UPPCU15D	15	20
UPPCU18D	18	23
UPPCU22D	22	25
UPPCU28D	28	43

PŘÍCHYTKA SE TŘMENEM PRO POTRUBÍ Z MĚDI A KABELOVÉ ROZVODY



Zkr. 1	Rozměry	Cena v Kč
UPPPR16	16	5
UPPPR20	20	8
UPPPR25	25	10
UPPPR32	32	12
UPPPR40	40	42
UPPPR50	50	49
UPPPR63	63	54

PŘÍCHYTKA PLASTOVÁ DVOJITÁ NA POTRUBÍ Z PLASTU



Zkr. 1	Rozměry	Cena v Kč
UPT0851220	20	33
UPT0851225	25	44

SPONA IZOLACE



Zkr. 1	Cena v Kč
UPT2990000	2

Rabatní skupina E3AJ

SPONA HADICOVÁ 9 MM



Zkr. 1	Rozměry	Cena v Kč
UPOH20	12 - 22	11
UPOH32	20 - 32	12
UPOHN16	10 - 16	11
UPOHN27	16 - 25	12
UPOHN40	25 - 40	13
UPOHN50	32 - 50	10
UPOHN60	40 - 60	15

CHEMIE

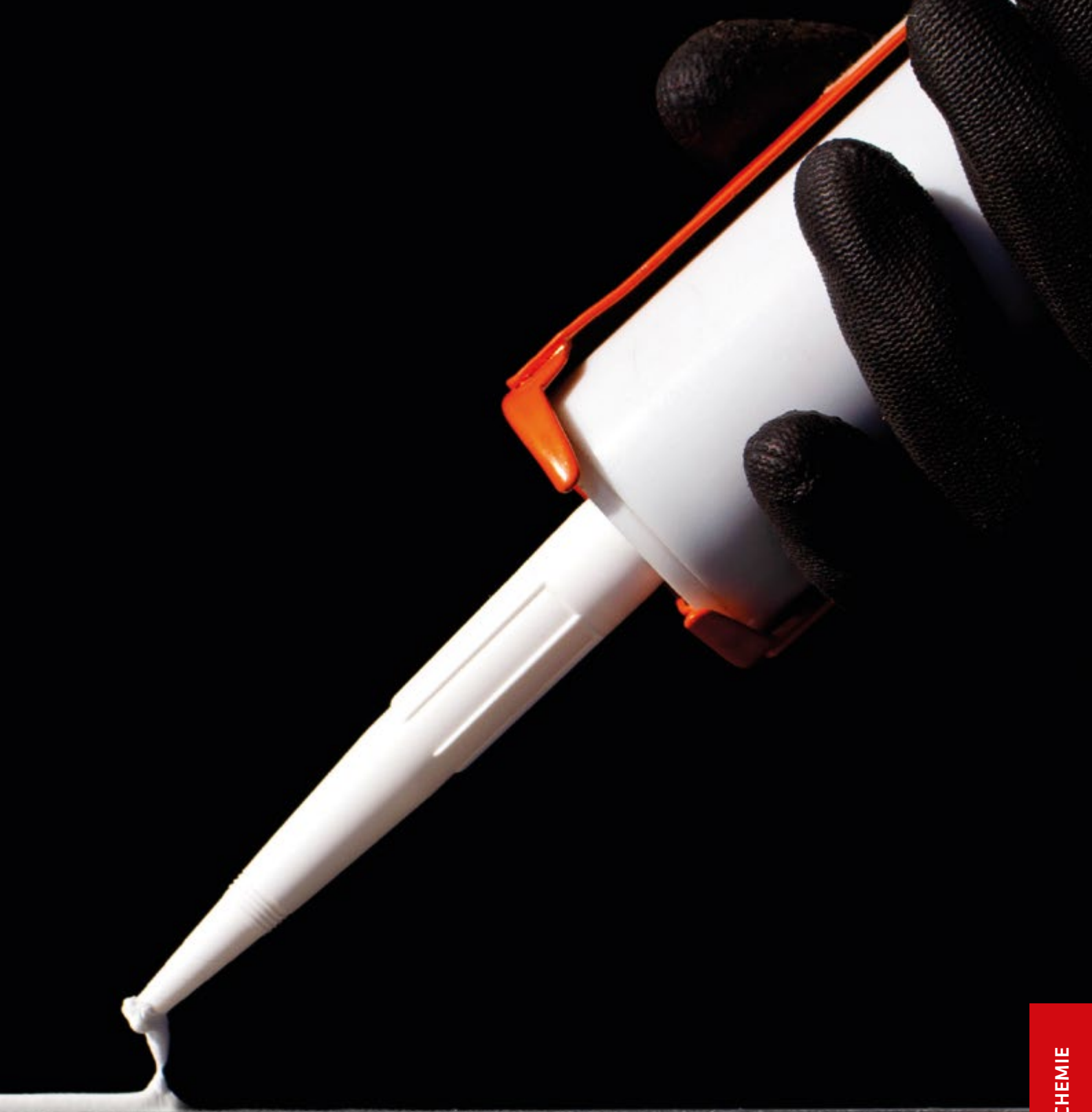

CHEMIE

16. CHEMIE

ČISTICÍ PROSTŘEDKY
CHEMIE DEN BRAVEN

ČISTICÍ PROSTŘEDKY

Rabatní skupina E5AA

ROHRGRANATE®	Zkr. 1	Balení	Cena v Kč
	CARERG3064	1 l	704



Prostředek na čištění odpadů zaručuje rychlé a spolehlivé odstranění tukových usazenin vlasů, sloučenin s obsahem celulózy a hygienických prostředků. Vzhledem k jeho vysoké hmotnosti dosáhne a rozpustí i hluboko ležící usazeniny.

SPECIÁLNÍ ČISTIČ TEPELNÝCH VÝMĚNÍKŮ AL-SI	Zkr. 1	Balení	Cena v Kč
	CAREAWSR	1 l	172
	CAREAWSR5	5 l	787



Tento speciální čistič CARE je vyvinutý zvláště s ohledem na požadavky a nároky tepelných výměníků ze slitiny křemíku a hliníku.

- Má silný čisticí účinek ze strany spalin
- Odstraní nejsilnější znečištění ve spalovací komoře
- Zajišťuje spolehlivý přestup tepla
- Je energeticky úsporný
- Je připraven (namíchaný) přímo k použití
- Je testovaný firmou BRÖTJE a použitelný pro všechny kondenzační kotle BRÖTJE se slitinovým (Al-Si) výměníkem
- Cca. 200 ml na jeden článek – odpovídá 15/20 kW kotlům

Rabatní skupina E5AB

ČISTIČ VODOVODNÍCH BATERÍ TRINNITY	Zkr. 1	Balení	Cena v Kč
	TRI8594187733605	200 ml	85



Speciálně vyvinutý univerzální prostředek pro zevrubní i každodenní čištění armatur nejen v koupelně, ale i v kuchyni.

Parametry produktu:

- Díky absenci abrazivních částic čistí povrch bez poškození
- Odstraňuje zbytky mýdla, oleje do koupele, stopy po mastnotě, mírný kamenný povlak z chromovaných keramických a plastových povrchů a vápenné usazeniny
- Neodbarvuje čištěný povrch

ČISTIČ AKRYLÁTOVÝCH VAN TRINNITY	Zkr. 1	Balení	Cena v Kč
	TRI8594187733612	500 ml	133



Účinná zbraň v boji proti usazeninám a vodnímu kamení u akrylátových van a sprchových vaniček.

Parametry produktu:

- Díky absenci abrazivních částic čistí povrch bez poškození
- Odstraňuje zbytky mýdla, oleje do koupele, stopy po mastnotě a lehké usazeniny z akrylátových povrchů

ČISTIČ SPRCHOVÝCH KOUTŮ TRINNITY	Zkr. 1	Balení	Cena v Kč
	TRI8594187733643	500 ml	121



Čistič pro údržbu sprchových koutů ze skla a umělých hmot.

Parametry produktu:

- Neobsahuje alkalické složky, povrchy se po vyčištění nestávají matnými
- Příjemná a dlouhotrvající vůně







ČISTIČÍ PROSTŘEDKY

Rabatní skupina E5AB

IMPREGNACE NA SPRCHOVÉ KOUTY TRINNITY	Zkr. 1	Balení	Cena v Kč
	TRI8594187733674	200 ml	169
<p>Impregnace na sprchové kouty, která dodá vašemu sprchovému koutu ochrannou vrstvu, která brání usazování vodního kamene a usazenin z mýdla.</p> <p>Parametry produktu:</p> <ul style="list-style-type: none"> • Nepoškozuje povrch sprchových koutů • Při pravidelném používání usnadňuje udržování čistoty sprchového koutu • Bezpečný pro povrchy ze skla i umělých hmot 			
ČISTIČ OBKLADŮ A DLAŽEB TRINNITY	Zkr. 1	Balení	Cena v Kč
	TRI8594187733711	1000 ml	112
<p>Prostředek k běžné péči a čištění obkladů a dlažeb nejen v koupelně, ale i v kuchyni.</p> <p>Parametry produktu:</p> <ul style="list-style-type: none"> • Vhodný pro keramické dlaždice, glazury, terakoty, kameniny, klinkeru a dlažeb • Výborně čistí také kameninové a betonové dlažby 			
GELOVÝ ČISTIČ ODTOKŮ TRINNITY	Zkr. 1	Balení	Cena v Kč
	TRI8594187733728	500 ml	79
<p>Nebývale účinný čistič pro likvidaci usazenin v sifónech a odpadech sanitárních zařízení v koupelnách a kuchyních.</p> <p>Parametry produktu:</p> <ul style="list-style-type: none"> • Rozpouští mastnotu, vlasy, vápenné usazeniny a další nečistoty • Odstraňuje nepříjemný zápach z odpadů • Neničí PVC sifónu, trubky ani těsnění v nich 			
ODSTRAŇOVAČ VÁPENNÝCH USAZENÍ TRINNITY	Zkr. 1	Balení	Cena v Kč
	TRI8594187733629	500 ml	98
ČISTIČ SPÁR TRINNITY	Zkr. 1	Balení	Cena v Kč
	TRI8594187733667	500 ml	98

CHEMIE DEN BRAVEN

Rabatní skupina E5DD

SILIKON SANITÁRNÍ	Zkr. 1	Balení	Cena v Kč
	DEN30212RL	280 ml, bílý RL	218
	DEN30211RL	280 ml, transparentní RL	218
PĚNA NÍZKOEXPANZNÍ PISTOLOVÁ	Zkr. 1	Balení	Cena v Kč
	DEN40222BD	750 ml, zelená	231
LEPIDLO MAMUT GLUE (HIGH TACK)	Zkr. 1	Balení	Cena v Kč
	DEN51910BD	290 ml, bílý	198
KOTVA CHEMICKÁ BEZ STYRENU	Zkr. 1	Balení	Cena v Kč
	DEN74014BD	280 ml, šedá	318
PISTOLE RÁMOVÁ HKS 12 COX	Zkr. 1	Balení	Cena v Kč
	DENN110	oranžová	261
KAPALINA NEMRZNOUCÍ DO OSTŘIKOVAČŮ	Zkr. 1	Balení	Cena v Kč
	SMESTA00062	-20 °C, 5 l, modrá	134



NÁŘADÍ



17. NÁŘADÍ

KOTOUČE PRO ÚHLOVÉ BRUSKY
VRTÁKY, KORUNKOVÉ VRTÁKY
KLEŠTĚ
KLÍČE, NÁSTRČNÉ KLÍČE
BIT BOXY
ČIŠTĚNÍ POTRUBÍ
POMŮCKY
VODOVÁHY
LASERY
INSTALATÉRSKÉ KLÍČE A NÁŘADÍ
LISOVACÍ TECHNIKA
NÁŘADÍ TRINNITY
NÁŘADÍ ROTHENBERGER
NÁŘADÍ REMS

KOTOUČE PRO ÚHLOVÉ BRUSKY

Rabatní skupina U1AB

ŘEZNÝ KOTOUČ, 10 KS V BALENÍ



Zkr. 1	ø mm	síla mm	Cena v Kč
CONCTOOLT115INOX1	115	1,0	364
CONCTOOLT125INOX1	125	1,0	364

- Extra tenký
- Pro ocel a nerez

UNIVERZÁLNÍ DIAMANTOVÝ DĚLÍČÍ KOTOUČ

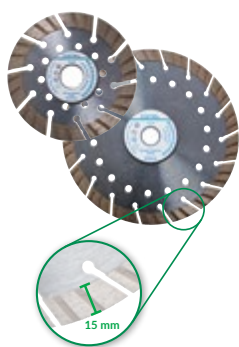

Zkr.1	ø mm	segment	Cena v Kč
CONCTOOLDT115L	115	15 mm	893
CONCTOOLDT125L	125	15 mm	917
CONCTOOLDT230L	230	15 mm	2 061

- Pro beton, všechny stavební materiály, přírodní kámen atd.
- 15 mm výška segmentu, rychlý řez, dlouhá výdrž
- Extrémně rychlý a odolný
- Oboustraně zesílena pancéřová příruba
- Extrémně stabilní
- Redukovaný hluk a vibrace

DIAMANTOVÝ KOTOUČ - MULTI PREMIUM



Zkr.1	ø mm	segment	Cena v Kč
CONCTOOLDT115MULT	115	12 mm	260
CONCTOOLDT125MULT	125	12 mm	302
CONCTOOLDT230MULT	230	15 mm	582

Vhodné pro: plastové potrubí, profily, sklolaminát/PVC, dřevo s hřebíky, plech, kov, beton.

- Vysoký výkon
- Multi-univerzální využití
- Díky univerzálnosti odpadá práce s výměnou kotoučů

UNIVERZÁLNÍ KOTOUČ PRO DRÁŽKOVACÍ FRÉZU

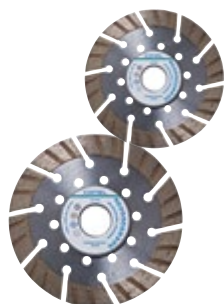

Zkr.1	ø mm	segment	Cena v Kč
CONCTOOLDT150L	150	10 mm	1 207

- Pro beton, všechny stavební materiály, přírodní kámen atd.
- Praktické dvojbalení
- 10 mm rychlořezný segment
- rychlý řez, dlouhá výdrž
- 2 ks v balení

RYCHLOUPÍNACÍ MATICE PRO ÚHLOVÉ BRUSKY M14



Zkr.1	Cena v Kč
CONCTOOLSPPM	pro úhlové brusky 115-230 mm 388

VRTÁKY

Rabatní skupina U1AB

SADA VRTÁKŮ DO ŽELEZA	Zkr.1	ø mm	po mm	počet	Cena v Kč
	CONCTOOLHSSSET110	1 - 10	0,5	19	407
	CONCTOOLHSSSET113	1 - 13	0,5	25	523

- Rychlořezná ocel
- Typ N
- Krátké, cylindrické

SADA VRTÁKŮ DO ŽELEZA	Zkr.1	ø mm	po mm	počet	Cena v Kč
	CONCTOOLHSSSETS26	1 - 13	0,5	25	989

- HSS-G kvalita
- Samobrousitelný design
- Ideální pro extrémně precizní vrtání
- Skvělé výsledky při používání na tenké plechy
- Vrtá do: litina, železo, nerez, ocel
- Ideální pro aku nářadí

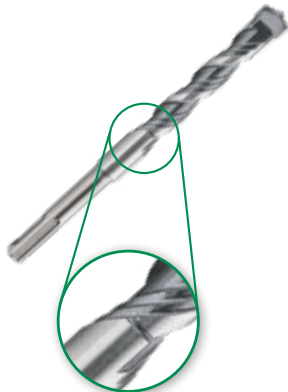
VRTÁK DO VRTACÍCH KLADIV TURBO	Zkr.1	ø mm	pracovní délka mm	celková délka mm	Cena v Kč
	CONCTOOLHBP6100	6	100	160	71
	CONCTOOLHBP8100	8	100	160	81
	CONCTOOLHBP10100	10	100	160	89
	CONCTOOLHBP12100	12	100	160	114
	CONCTOOLHBP14100	14	100	160	161
	CONCTOOLHBP14150	14	150	210	181

- Kompatibilní se všemi vrtacími kladivy s SDS-plus nebo HILTI TE-C technologií
- Speciální bříty z tvrdokovu
- Přesné a čisté vrty
- S patentovanou MS5-spiralou
- Vysoká vrtací rychlost
- Rychlý odvod odvrtného materiálu
- Vysoká pevnost a dlouhá životnost
- Odolnost proti opotřebení
- Určeno pro nejtvrďší materiály: zdivo, beton, přírodní kámen, žulu atd.
- Made in Germany, německá kvalita
- Bříty pájeny při teplotách až 1.120 °C
- Německý certifikát PGM
- Vyrobeno se zárukou nejlepší kvality za dodržení nejpřísnějších tolerancí a norem s hlavním zaměřením na nejmodernější kotevní techniku

VÍCEÚČELOVÝ VRTÁK	Zkr.1	ø mm	pracovní délka mm	celková délka mm	Cena v Kč
	CONCTOOLMZB4	4	40	75	39
	CONCTOOLMZB5	5	50	85	43
	CONCTOOLMZB6	6	60	100	45
	CONCTOOLMZB8	8	80	120	56
	CONCTOOLMZB10	10	80	120	75
	CONCTOOLMZB12	12	90	150	103
	CONCTOOLMZB14	14	90	150	129

- Použitelné do všech typů vrtaček
- Vyrobeno z kvalitní legované oceli
- Vyrobeno dle ISO 5468
- Díky wolframo-titanové špičce má vrták extrémní životnost
- Po delším používání jde opět naostřit
- Made in Germany, německá kvalita

KORUNKOVÉ VRTÁKY

Rabatní skupina U1AB

DIAMANTOVÝ VRTÁK - KORUNKA DO DLAŽBY, M14



Zkr.1	Ø mm	Cena v Kč
CONCTOOLDFB6M14	6	227
CONCTOOLDFB8M14	8	313
CONCTOOLDFB10M14	10	367
CONCTOOLDFB12M14	12	388
CONCTOOLDFB14M14	14	421
CONCTOOLDFBSETM14	set korunek, 2 x 6, 1 x 8, 1 x 10, 1 x 14 mm	2 146

- Ideální pro tvrdé obklady a dlažby
- Rychlé a snadné upevnění do 115/125 mm úhlové brusky
- Jednoduché a rychlé vrtání
- Bez nutnosti chlazení vodou

DIAMANTOVÝ VRTÁK - KORUNKA DO DLAŽBY, BIT 6 HRAN



Zkr.1	Ø mm	Cena v Kč
CONCTOOLDFB6	6	286
CONCTOOLDFB8	8	290
CONCTOOLDFB10	10	294
CONCTOOLDFB12	12	306
CONCTOOLDFB14	14	379
CONCTOOLDFBSET	set korunek 6-14 mm, 5dílný	1 537

- Ideální pro tvrdé obklady a dlažby
- Uchycení pomocí 6hranného bitu
- Jednoduché a rychlé vrtání
- Bez nutnosti chlazení vodou

KLEŠTĚ

Rabatní skupina U1AB

TRUBKOVÝ HASÁK TYPU S	Zkr.1	velikost	Cena v Kč
	CONCTOOLERZ25	1"	979
	CONCTOOLERZ40	1½"	1 092
	CONCTOOLERZ50	2"	1 653
	CONCTOOLERZSET	sada 1", 1½", 2"	6 788

- Stabilní dvojitá konstrukce
- Dlouhá životnost, indukativně tvrzené zuby
- Chrom-vanadová elektroocel, kalená v oleji a popuštěná

„SPEEDYPLUS“ SIKO KLEŠTĚ	Zkr.1	velikost	Cena v Kč
	CONCTOOLSPEEDY180	180 mm	440
	CONCTOOLSPEEDY250	250 mm	495
	CONCTOOLSPEEDY300	300 mm	661
	CONCTOOLSPEEDYSET	sada 180, 250, 300 mm	1 379

- O 30 % větší rozevření
- Samoupínání je výrazně jednodušší díky optimalizovaným čelistem
- Rychlé nastavení do pracovní pozice díky Quick Snap tlačítku
- Velká škála nastavení
- Opačné ozubení v zadní části čelistí pro pevné a přesné uchopení

KLEŠTĚ SIKO „PRESSPLUS“ S TLAČÍTKEM	Zkr.1	velikost	Cena v Kč
	CONCTOOLWAPU250P	250 mm	437

KLEŠTĚ SIKO „HLADKÉ“ S TLAČÍTKEM	Zkr.1	velikost	Cena v Kč
	CONCTOOLZS250	250 mm	786

NÁSTRČNÉ KLÍČE

Rabatní skupina U1AB

SADA NÁSTRČNÝCH KLÍČŮ 23 DÍLNÁ



Zkr.1

Cena v Kč

CONCTOOLSTS1423

842

Sada nástrčných klíčů 23 dílná, 1/4", v kovovém pouzdře, výpis klíčů ve víku, matný chromový povrch.

- 1/4" ráčna se 72 zuby, s oplastovanou rukojetí, 5° úhel posuvu
- 1/4" prodloužení 100 mm
- 1/4" nástrčné klíče: 4 mm, 4,5 mm, 5 mm, 5,5 mm, 6 mm, 7 mm,
- 8 mm, 9 mm, 10 mm, 11 mm, 12 mm, 13 mm
- bity: PH1, PH2, PZ1, PZ2, T15, T20, T25, T30
- 1/4" adaptér na bity

SADA NÁSTRČNÝCH KLÍČŮ 46 DÍLNÁ



Zkr.1

Cena v Kč

CONCTOOLSTS1446

1475

Sada nástrčných klíčů 46 dílná, 1/4", v kovovém pouzdře, výpis klíčů ve víku, matný chromový povrch.

- 1/4" ráčna, s oplastovanou rukojetí, 72 zubů, 5° úhel posuvu
- 1/4" prodloužení 50 mm
- 1/4" prodloužení 100 mm
- 1/4" nástavec kloubový
- 1/4" šroubovák pro nástavec
- flexibilní 1/4" prodloužení
- 1/4" T-vratidlo pro nástavce
- imbusový klíč: 1,27 mm, 1,5 mm, 2 mm, 2,5 mm
- 1/4" nástrčné klíče: 4 mm, 4,5 mm, 5 mm, 5,5 mm, 6 mm, 7 mm, 8 mm,
- 9 mm, 10 mm, 11 mm, 12 mm, 13 mm, 14 mm
- bity: PH1, PH2, PH3, PZ1, PZ2, PZ3, T10, T15, T20, T25, T30, T40, HX3, HX4, HX5, HX6, HX7, HX8, SL4, SL5,5, SL7
- 1/4" adaptér na bity

SADA NÁSTRČNÝCH KLÍČŮ 1/2", 23 DÍLNÁ



Zkr.1

Cena v Kč

CONCTOOLSTS1223

1856

Sada nástrčných klíčů 23 dílná, 1/2", v kovovém pouzdře, výpis klíčů ve víku, matný chromový povrch.

- 1/2" ráčna, plastová rukojeť, 72 zubů, 5° úhel otáčení
- 1/2" T-vratidlo pro nástavce
- 1/2" nástavec kloubový
- 1/2" prodloužení 125 mm
- 1/2" prodloužení 250 mm
- 1/2" nástrčné klíče: 10 mm, 11 mm, 12 mm, 13 mm, 14 mm, 15 mm,
- 16 mm, 17 mm, 18 mm, 19 mm, 20 mm, 21 mm, 22 mm, 23 mm, 24 mm,
- 27 mm, 30 mm, 32 mm

SADA NÁŘADÍ 171 DÍLNÁ V HLINÍKOVÉM KUFRU



Zkr.1

Cena v Kč







CONCTOOLSTS171J

3847

- Nástrčné klíče 1/4": 4-14 mm
- Nástrčné klíče 1/2": 10-32 mm
- Nástrčné klíče 3/4": 10-19 mm
- Nástrčné klíče dlouhé 1/2": 16-22 mm
- Nástrčné klíče dlouhé 3/8": 10-15 mm
- Nástrčné klíče dlouhé 1/4": 4-10 mm
- Hlavice na zapalovací svíčky 1/2": 16+21 mm
- Hlavice na zapalovací svíčky 3/8": 18 mm
- Hlavice na bity 1/4": 3-6 mm
- Torx E hlavice 1/4": E4-E8
- Torx E hlavice 3/8": E10-E18
- Torx E hlavice 1/2": E20 + E24
- Sada ráčny 1/4", 3/8", 1/2"
- Kardanový kloub 1/4", 3/8", 1/2"
- Otočná hlava 250 mm + 115 mm
- Sada bitů 8 mm délka 30 mm: TX, TT, PZ PH3,4 1/4" FD 8-12 mm HEX 7-14 mm imbusový klíč 1,27-5 mm nástavec na bity 1/4"-3/8": 6 mm, 8 mm, 10 mm
- Sada bitů 6 mm délka 25 mm: T10-T30 FD 6-12 mm PZ 1-3 mm PH 0-3 mm
- Sada bitů 1/4": PZ0 - PZ2 FD4 - 4.7 TX8 - TX30 TT8 - TT30

KLÍČE

Rabatní skupina U1AB

MOMENTOVÝ ŠROUBOVÁK	Zkr.1	Cena v Kč
	CONCTOOLDREMO210	3 847
	<ul style="list-style-type: none"> • S rukojetí ve tvaru T, 2-10 Nm • Délka 150 mm • V plastové krabičce 	
SADA KLÍČŮ OBOUSTRANNÝCH PLOCHÝCH OTEVŘENÝCH	Zkr.1	Cena v Kč
	CONCTOOLGAS32 11 dílů	2 106
	<p>Dodáno v černém rolovacím pouzdře, DIN 3113, matný chromový povrch.</p> <ul style="list-style-type: none"> • 6 x 7, 8 x 9, 10 x 11, 12 x 13, 14 x 15, 16 x 17, 18 x 19, 20 x 22, 21 x 23, 24 x 27, 30 x 32 	
SADA OČKOPLOCHÝCH KLÍČŮ 8 DÍLNÁ	Zkr.1	Cena v Kč
	CONCTOOLRIMASS8	1 146
	<p>15° zahnutá hlava klíče, klíče jsou vybaveny multiprofilem. Multiprofil je určený k povolení šesti různých druhů šrobů: 4-hranné, 6-hranné, 12-hranné, Torx™.</p> <ul style="list-style-type: none"> • 8 mm, 9 mm, 10 mm, 12 mm, 13 mm, 14 mm, 17 mm, 19 mm 	
SADA S OČKO-RAČNOVÝMI KLÍČI 4 DÍLNA	Zkr.1	Cena v Kč
	CONCTOOLRRMSS4	1 391
	<p>Dodáno v černém rolovacím pouzdře, DIN 3113. matný chromový povrch, 72 zubů, 5° úhel posuvu, klíče jsou vybaveny multiprofilem. Multiprofil je určený k povolení šesti různých druhů šrobů: 4-hranné, 6-hranné, 12-hranné, Torx™.</p> <ul style="list-style-type: none"> • SW: 10 mm, 13 mm, 17 mm, 19 mm 	
RÁČNOVÝ OČKOVÝ KLÍČ 4 V 1	Zkr.1	Cena v Kč
	CONCTOOLRRSU1	607
	<p>4 velikosti v jednom klíči 10 x 13 - 17 x 19, matně chromové provedení, 72 zubů, 5° úhel záběru, přepínací páčka. Klíč je vybaven multiprofilem. Multiprofil je určený k povolení šesti různých druhů šrobů: 4-hranné, 6-hranné, 12-hranné, Torx™.</p> <ul style="list-style-type: none"> • 10 mm, 13 mm, 17 mm, 19 mm 	
SADA INBUSOVÝCH KLÍČŮ	Zkr.1	Cena v Kč
	CONCTOOLIBS9K	348
	<ul style="list-style-type: none"> • 9-dílná sada • Šestihranné 1,5 - 10 mm • Prodloužená délka s kulovou hlavou 	
RÁČNOVÝ KLÍČ S KLOUBEM	Zkr.1	Cena v Kč
	CONCTOOLGS16	382
	<p>16 mm, vyrobeno z chrom vanadium, slouží ke snadnému servisu kondenzačních kotlů.</p>	

BIT BOXY

Rabatní skupina U1AB

BIT BOX 50DÍLNÝ

Zkr.1

Cena v Kč

CONCTOOLBBOX50

698



- 40 bitů 1/4" C 6,3 x 25 mm barevně rozlišené
- Torx – žlutý kroužek: 2 x TX10; 2x TX15; 3 x TX20; 3 x TX25; 2 x TX27; 3 x TX30; 2 x TX40
- Pozidriv – modrý kroužek: 2 x PZ1; 5 x PZ2; 2 x PZ3
- Phillips – červený kroužek: 2 x PH1; 5 x PH2; 1 x PH3
- Plochy – světle červený kroužek: 1 x 0,8 x 4,5; 1 x 1,2 x 6,5
- Šestihran – oranžový kroužek: 1 x SW 3,0; 1 x SW 4,0; 1 x SW 5,0; 1 x SW 6,0
- 4 prodloužené bity 1/4" E 6,3 x 90 mm barevně rozlišené
- Torx – žlutý kroužek: 1 x TX20; 1 x TX25
- Pozidriv – modrý kroužek: 1 x PZ2
- Phillips – červený kroužek: 1 x PH2
- 1 magnetický držák bitů E 6,3 x 65 mm
- 4 HSS-vrták 1/4" E 6,3
- 1 záhlubník – HSS – 8 mm - 1/4" C6,3 – 25 mm

BIT BOX 32DÍLNÝ, VČETNÉ ŠROUBOVÁKU

Zkr.1

Cena v Kč

CONCTOOLBBOX32H

502



- 30 bitů 1/4" C 6,3 x 25 mm barevně rozlišené
- Torx – žlutý kroužek: 1 x TX10; 2 x TX15; 3 x TX20; 3 x TX25; 3 x TX30; 2 x TX40
- Pozidriv – modrý kroužek: 1 x PZ1; 3 x PZ2; 2 x PZ3
- Phillips – červený kroužek: 1 x PH1; 3 x PH2; 2 x PH3
- Plochy – světle červený kroužek: 1 x 1,0 x 5,5
- Šestihran – oranžový kroužek: SW4,0; SW5,0; SW6,0
- 1 magnetický držák bitů E 6,3 x 65 mm
- 1 rychloupínací šroubovák s dvoupolohovou rukojetí
- 1/4" šestihran – 75 mm

BIT BOX 15DÍLNÝ, „SMARTPHONE“

Zkr.1

Cena v Kč

CONCTOOLBBOX15 krabice v designu smartphone

363



- 14 bitů 1/4" C 6,3 x 25 mm barevně rozlišené
- Torx – žlutý kroužek: 1 x TX10; 1 x TX15; 2 x TX20; 2 x TX25; 1 x TX30; 1 x TX40
- Pozidriv – modrý kroužek: 1 x PZ1; 2 x PZ2; 1 x PZ3
- Phillips – červený kroužek: 1 x PH2; 1 x PH3
- 1 magnetický držák bitů E 6,3 x 65 mm

BIT BOX 10DÍLNÝ

Zkr.1

Cena v Kč

CONCTOOLBBOX10

298



- 9 bitů 1/4" C 6,3 x 25 mm barevně rozlišené
- 1 x TX10; 1 x TX15; 2 x TX20; 2 x TX25; 2 x TX30; 1 x TX40
- 1 magnetický držák bitů 1/4" E 6,3 x 65 mm

BIT BOXY

Rabatní skupina U1AB

BIT BOX 26DÍLNÝ

Zkr.1

Cena v Kč

CONCTOOLBBOX26

401



- 18 bitů 1/4" C 6,3 x 25 mm barevně rozlišené
- Torx – žlutý kroužek: 1 x TX10; 1 x TX15; 2 x TX20; 3 x TX25; 2 x TX30; 1 x TX40
- Pozidriv – modrý kroužek: 1 x PZ1; 3 x PZ2; 1 x PZ3
- Phillips – červený kroužek: 2 x PH2; 1 x PH3
- 5 ořechů 1/4" - 1/4" vnitřní čtyřhran – 30 mm, chromované SW6,0; SW7,0; SW8,0; SW10,0; SW13,0
- 1 adaptér 1/4" C 6,3 - 1/4" vnitřní čtyřhran
- 1 ráčna - 1/4" vnitřní čtyřhran s kuličkou – 75 mm
- matný leštěný nerez

BIT BOX 32DÍLNÝ

Zkr.1

Cena v Kč

CONCTOOLBBOX32

450



- 30 bitů 1/4" C 6,3 x 25 mm barevně rozlišené
- Torx – žlutý kroužek: je 1 x TX10; TX15; TX20; TX25; TX27; TX30; TX40
- Torx Tamper – fialový kroužek: 1 x TX10; TX15; TX20; TX25; TX27; TX30; TX40
- Pozidriv – modrý kroužek: 1 x PZ1; 2 x PZ2; 1 x PZ3
- Phillips – červený kroužek: 1 x PH1; 2 x PH2; 1 x PH3
- Ploché – světle červený kroužek: 1 x 0,6 x 3,5; 0,8 x 4,5; 1,0 x 5,5; 1,2 x 6,5
- Šestihran – oranžový kroužek: SW3,0; SW4,0; SW5,0; SW6,0
- 1 adaptér 1/4" C 6,3 - 1/4" vnitřní čtyřhran 25 mm
- 1 magnetický držák bitů E 6,3 x 65 mm

BIT BOX 27DÍLNÝ

Zkr.1

Cena v Kč

CONCTOOLBBOX27

3 649



- 6 bitů 1/4" C 6,3 x 25 mm barevně rozlišené
- Torx – žlutý kroužek: 1 x TX20; 1 x TX25; 1 x TX30
- Pozidriv - modrý kroužek: 1 x PZ2; 1 x PZ3
- Phillips – červený kroužek: 1 x PH2
- 2 prodloužené bity 1/4" E 6,3 x 90 barevně rozlišené
- Torx – žlutý kroužek: 1 x TX25
- Phillips – červený kroužek: 1 x PH2
- 4 diamantové vrtáky 1/4" E6,3 – 70 mm, 2 x 6 mm; 1 x 8 mm; 1 x 10 mm
- 4 vrtáky do skla 1/4" E6,3
délka 70 mm: 1 x 4 mm; 1 x 5 mm; 1 x 6 mm
délka 80 mm: 1 x 8 mm
- 4 vrtáky na kámen 1/4" E6,3
délka 75 mm: 1 x 5 mm
délka 80 mm: 1 x 6 mm
délka 90 mm: 1 x 8 mm, 1 x 10 mm
- 5 magnetické nástrčné klíče
1/4" E6,3 – 65 mm
1 x SW7; 1 x SW8; 1 x SW10; 1 x SW13; 1 x SW17
- 2 bity na kombi šrouby, 1/4" E6,3 – 50 mm, 1 x M8; 1 x M10

ČIŠTĚNÍ POTRUBÍ

Rabatní skupina U1AB

ČISTIČ ODPADU PERFEKT MIDI

Zkr.1

Cena v Kč

CONCTOOLMIDI8075

1 974



- S rychloupínacím připojením a včetně spirály 8 mm x 7,5 m.
- Možnost připojení k vrtačce s nastavitelnými otáčkami.

ČERPADLO NA ČIŠTĚNÍ ODPADŮ - ZVON - SUPER

Zkr.1

Cena v Kč

CONCTOOLROPUMPS

1 314



- Dodáváno s dvěma gumovými adaptéry (krátký a dlouhý) pro nejrůznější použití v domácnosti

POMŮCKY

Rabatní skupina U1AB

SKLÁDACÍ PRACOVNÍ STŮL S INTEGROVANOU TROJZÁSUVKOU

Zkr.1

Cena v Kč

CONCTOOLWBANK1007

4 540



- Gumový prodlužovací kabel H07RN-F 3G1,5 1,5 m
- Rám s antistatickou úpravou
- 3 uzavíratelné zásuvky
- Osvětlený vypínač na spodní straně stolu
- IP44
- Rozměry stolu: š 1.000 x v 30 x h 700 mm
- Výška: složeno cca. 820 mm
- Hmotnost: 29 kg

ABSORBČNÍ PODLOŽKA

Zkr.1

Cena v Kč

CONCTOOLSAUGK4

252



- Pojme až 4 litry vody
- Rozměr: 320 x 540 mm
- Ekologický produkt
- Ideální při instalaterských opravách
- Obsah: 7 ks

VODOVÁHY

Rabatní skupina U1AB

PROFI HLINÍKOVÁ VODOVÁHA



Zkr.1	délka mm	Cena v Kč
CONCTOOLWAAG400	400	1 138
CONCTOOLWAAG600	600	658
CONCTOOLWAAG800	800	1 434
CONCTOOLWAAG1000	1.000	914
CONCTOOLWAAG2000	2.000	4 362

Profesionální vodováha vyrobená z hliníku odolného proti zkroucení, šedá prášková barva se speciálními gumovými konci pohlcujícími nárazy. Optimální čitelnost vzduchové bubliny. Libela vyrobená z nárazuvzdorného plastu. Přesnost měření 0,5 mm / m, vodorovná vodní libela se značkou 2% spádu pro instalace potrubí.

- Výborná čitelnost libely
- Libela z bílého polykarbonátu
- Měrka 15,3 cm pro instalaci baterií
- Ukazatel pro 2% spád
- Rozměry: 400 – 2.000 x 22 x 55 mm

PROFI HLINÍKOVÁ VODOVÁHA S MAGNETEM



Zkr.1	délka mm	Cena v Kč
CONCTOOLWAAG250M	250	2 470
CONCTOOLWAAG400M	400	1 712
CONCTOOLWAAG600M	600	1 845
CONCTOOLWAAG800M	800	2 289
CONCTOOLWAAG1000M	1.000	2 539

Profesionální vodováha vyrobená z hliníku odolného proti zkroucení, šedá prášková barva se speciálními gumovými konci pohlcujícími nárazy. Optimální čitelnost vzduchové bubliny. Libela vyrobená z nárazuvzdorného plastu. Přesnost měření 0,5 mm / m, vodorovná vodní libela se značkou 2% spádu pro instalace potrubí.

- Výborná čitelnost libely
- Libela z bílého polykarbonátu
- Měrka 15,3 cm pro instalaci baterií
- Ukazatel pro 2% spád
- Magnetická
- Rozměry: 400 – 2.000 x 22 x 55 mm

LASERY

Rabatní skupina U1AB

LASER KŘÍŽOVÝ

Zkr.1

Cena v Kč

CONCTOOLKREUZLL

2 570



- Křížový laser se zelenou diodou
- Multiadaptér s magnetickým připojením a připojením na stativ
- Velmi kompaktní a dodávaný v textilním obalu

Technická data:

- Samonivelační laser
- Třída laseru 2
- Dosah s přijímačem min. 30m
- Přesnost + 3mm/10m
- Baterie typu AA LR 6

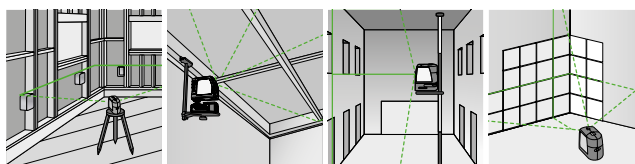

Použití pro elektrikáře, odlaháře, atd.

Zavěsitelný za strop.

Vertikální linie (truhlářské práce).

Kříž k pokládce obkládů.

LASER KŘÍŽOVÝ PLUS

Zkr.1

Cena v Kč

CONCTOOLKREUZLLP

5 676



- Křížový laser se zelenou diodou s funkcí olovnice
- Dodáváno v kufříku
- Multiadaptér s magnetickým připojením a připojením na stativ
- Feinjustage adaptér k na milimetr přesnému posunutí laseru

Technická data:

- Samonivelační laser
- Třída laseru 2
- Dosah s přijímačem min. 30m
- Přesnost + 3mm/10m
- Baterie typu AA LR 6

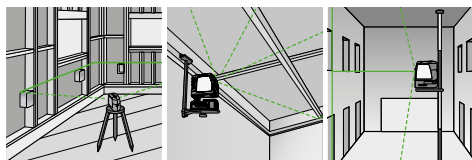

Použití pro elektrikáře, podlaháře, atd.

Zavěsitelný za strop.

Vertikální linie (truhlářské práce).

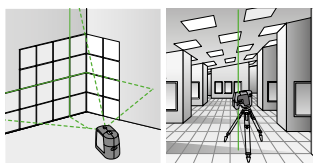

Kříž k pokládce obkládů.

Olověný laser nahore a dole

LASERY

Rabatní skupina U1AB

LASER KŘÍŽOVÝ 3X360°

Zkr.1

Cena v Kč

CONCTOOLMLASER

10 711



- Křížový laser 3x360° s pulzní a olovnicovou funkcí
- 1x horizontální 360° laser a 2x vertikální 360° laser
- Multiadaptér s magnetickým připojením a připojením na stativ

Technická data:

- Samonivelační klasický a bodový laser
- Třída laseru 2
- Dosah 30m/50m s přijímačem
- Přesnost + 3mm/10m
- Nabíjecí baterie s nabíječkou

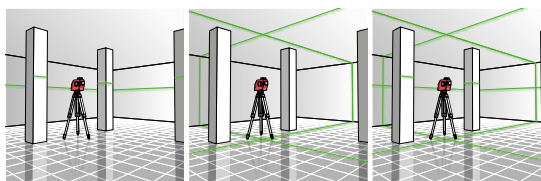
Použití pro elektrikáře,
odlaháře, atd.

Vertikální laser.

Vertikální laser a olovnicová
funkce.

PŘIJÍMAČ KE KŘÍŽOVÝM LASERŮM

Zkr.1

Cena v Kč

CONCTOOLEMPF

2 141



- včetně baterie

STATIV STAVEBNÍ

Zkr.1

Cena v Kč

CONCTOOLSTATIVPR

4 498



- 950 - 2200 mm
- připojení 5/8"

STATIV JEDNODUCHÝ

Zkr.1

Cena v Kč

CONCTOOLSTATIVLI

1 285



- 600 - 1680 mm
- připojení 1/4", držák, libela, dodáváno s ruční brašnou

KLÍČE INSTALATÉRSKÉ

Rabatní skupina U1AB

NASTAVITELNÝ KOMBI KLÍČ PRO INSTALATÉRY

Zkr.1

Cena v Kč

CONCTOOLSHSSET

1 682



- Vyrobeno z hliníku - velmi lehké
- 9/10/12/13 mm
- Magnetické připojení pro montáž sedátek

KLÍČ NA SIFON

Zkr.1

Cena v Kč

CONCTOOLVENTH

859



- Použitelné do 31,75 mm (1 1/4")

STUPŇOVÝ INSTALATÉRSKÝ KLÍČ S ADAPTÉREM

Zkr.1

Cena v Kč

CONCTOOLSTUFSET

819



NÁŘADÍ INSTALATÉRSKÉ

Rabatní skupina U1AB

ŘEZAČKA TRUBEK 35 MM	Zkr.1	Cena v Kč
	CONCTOOLRAB335	762
	<ul style="list-style-type: none"> Vhodné pro měděné, hliníkové a nerezové potrubí do 35 mm Integrovaný odhrotovač řezu Náhradní kolečko v rukojeti 	
NÁHRADNÍ KOLEČKA 5 KS	Zkr.1	Cena v Kč
	CONCTOOLRABERS35	119
	<ul style="list-style-type: none"> Kompatibilní s CONCTOOLRAB335 	
UNIVERZÁLNÍ ODHROTOVAČ 35 MM	Zkr.1	Cena v Kč
	CONCTOOLREG35	1136
	<ul style="list-style-type: none"> Oboustranné použití Určeno pro vnitřní i vnější použití Lze použít na měď, ocel, mosaz, hliník, plast 8 – 35 mm 	
UNIVERZÁLNÍ ODHROTOVAČ 54 MM	Zkr.1	Cena v Kč
	CONCTOOLREG54	1172
	<ul style="list-style-type: none"> Oboustranné použití Určeno pro vnitřní i vnější použití Lze použít na měď, ocel, mosaz, hliník, plast 10 – 54 mm 	
TRN KOMBI RÁČNOVÝ	Zkr.1	Cena v Kč
	CONCTOOLKRKEN	1851
	<ul style="list-style-type: none"> Velikosti: Ø 14 x 2 mm, Ø 16 x 2 mm, Ø 18 x 2 mm, Ø 20 x 2 mm, Ø 25 x 2,5 mm, Ø 26 x 3 mm, Ø 32 x 3 mm 	
TRN KALIBRAČNÍ	Zkr.1	Cena v Kč
	CONCTOOLKSTERN	1355
	<ul style="list-style-type: none"> Vnitřní a vnější odhrotování Ø 16 x 2 mm, Ø 20 x 2 mm, Ø 26 x 3 mm 	

NÁŘADÍ INSTALATÉRSKÉ

Rabatní skupina U1AB

NŮŽKY NA VÍCEVRSTVÉ POTRUBÍ S KALIBRACÍ	Zkr.1	Cena v Kč
	CONCTOOLSCHER26K	1167
<ul style="list-style-type: none"> • Rovný, téměř dokonalý řez až do \varnothing 26 mm • Kalibrační zařízení k odstranění nepatrných deformací 		
NÁHRADNÍ NŮŽ	Zkr.1	Cena v Kč
	CONCTOOLKRS26E	352
<ul style="list-style-type: none"> • Kompatibilní s CONCTOOLSCHER26K 		
NŮŽKY NA PLASTOVÉ POTRUBÍ DO \varnothing 35 MM	Zkr.1	Cena v Kč
	CONCTOOLSCHER35	1177
<ul style="list-style-type: none"> • Profesionální nůžky na plastové trubky pro snadné řezání s prodlouženými úchyty • Na potrubí až do \varnothing 35 mm 		
NÁHRADNÍ NŮŽ	Zkr.1	Cena v Kč
	CONCTOOLKRS35E	412
<ul style="list-style-type: none"> • Kompatibilní s CONCTOOLSCHER35... (\varnothing 35 mm) 		
NŮŽKY NA PLASTOVÉ POTRUBÍ DO \varnothing 42 MM	Zkr.1	Cena v Kč
	CONCTOOLSCHER42R	1165
<ul style="list-style-type: none"> • Profesionální nůžky na plastové trubek pro snadné řezání s prodlouženými úchyty • Na potrubí až do \varnothing 42 mm 		
NÁHRADNÍ NŮŽ	Zkr.1	Cena v Kč
	CONCTOOLKRS42E	453
<ul style="list-style-type: none"> • Kompatibilní s CONCTOOLSCHER42... (\varnothing 42 mm) 		

LISOVACÍ TECHNIKA

Rabatní skupina U1AA

LISOVACÍ STROJ PM1 BLUETOOTH

Zkr.1

Cena v Kč

CONCTOOLPM1BT

23 835



Lisovací stroj CON1 PM1 umožňuje použití různých lisovacích systémů. S pouze 1,8 kg je PM1 jedním z nejlehčích lisů na trhu. Ergonomický design a obsluha jednou rukou umožňuje uživateli používat lisovací stroj i v náročných instalačních podmínkách, a tak nabízí maximální uživatelský komfort. LED displej integrovaný v tlačítku start ukazuje uživateli stav lisovaného stroje i stav nabití baterie. Prostřednictvím komunikace systému mezi lisem a baterie zajišťují plynulý proces lisování. Pouze v případě, že kapacita akumulátoru pro další lisovací proces postačí, může být lisovací stroj spuštěn. Automatický postup zajišťuje dokončení úspěšné zalisování. Zelená LED dioda ve spouštěčím tlačítku indikuje dokončené zalisování. Po stisknutí tohoto tlačítka je zalisování provedeno za méně než 4 sekundy.

- Nabíječka, baterie 12 V / 1,5 Ah
- Kufřík s pěnovou vložkou

ČELISTI PB1

Zkr.1

popis

Cena v Kč



CONCTOOLPB1M12	Čelist M12 PB1	2 234
CONCTOOLPB1M15	Čelist M15 PB1	2 234
CONCTOOLPB1M18	Čelist M18 PB1	2 234
CONCTOOLPB1M22	Čelist M22 PB1	2 234
CONCTOOLPB1M28	Čelist M28 PB1	2 234
CONCTOOLPB1M35	Čelist M35 PB1	2 790
CONCTOOLPB1V12	Čelist V12 PB1	2 234
CONCTOOLPB1V15	Čelist V15 PB1	2 234
CONCTOOLPB1V18	Čelist V18 PB1	2 234
CONCTOOLPB1V22	Čelist V22 PB1	2 234
CONCTOOLPB1V28	Čelist V28 PB1	2 234
CONCTOOLPB1V35	Čelist V35 PB1	2 790
CONCTOOLPB1B16	Čelist B16 PB1	3 349
CONCTOOLPB1B20	Čelist B20 PB1	3 349
CONCTOOLPB1B26	Čelist B26 PB1	3 349
CONCTOOLPB1B32	Čelist B32 PB1	3 349

LISOVACÍ TECHNIKA

Rabatní skupina U1AA

LISOVACÍ STROJ PM2, BLUETOOTH

Zkr.1

Cena v Kč

CONCTOOLPM2BT

30 541



Budoucnost ve Vašich rukách – lisovací technologie nové generace

Efektivita – typ PM2 nabízí všechny funkce nezbytné pro hospodárnou a efektivní práci. Inovativní technologie bezkartáčového motoru Vás ohromí svým vysokým výkonem a nízkými nároky na údržbu. Díky nové implementaci technologie Bluetooth® je možné odesílat data zařízení do aplikace ConelCheck.

Aplikace ConelCheck

- Přenos dat mezi lisovačkou a aplikací
- Možnost kontroly aktuálního stavu lisovačky
- Analýza výkonu lisovačky
- Integrovaná funkce hlášení pro dokumentaci instalace

Rozsah použití

- Instalace rozvodů pitné vody, plynu a topení, průmyslová a komerční použití a mnoho dalších možností
- Vhodné pro použití se všemi schválenými čelistmi jiných výrobců systémů na trhu*
- Všechny běžně dostupné profily kovových a plastových systémů

Příslušenství

- Lisovací čelisti PB2
- Lisovací objímky s adaptérem čelisti ZB203
- Nabíječka je k dispozici pro širokou řadu specifikací elektrických sítí po celém světě
- Dostupné akumulátory s různou kapacitou a začleněním indikace stavu akumulátoru

Balení obsahuje

- Lisovací stroj PM2 vybaven systémem Bluetooth
- Nabíječka, akumulátor 18V/1,5Ah
- Kufřík s pěnovou výplní

Technické údaje

Rozměry:	Kovové trubky až do 54 mm (v závislosti na systému až 108 mm) / Plastové trubky až do 110 mm
Hmotnost včetně akumulátoru:	2,8 kg
Délka:	387 mm
Šířka:	75 mm
Výška:	111 mm
Příkon:	450 W
Síla pístu:	32 kN
Zdvih pístu:	40 mm
Akumulátor:	18 V Li-Ion / 1,5 Ah Milwaukee 18 V Li-Ion / 3,0 Ah Milwaukee
Kapacita akumulátoru**:	až 250 lisovacích cyklů
Doba nabíjení:	příbl. 30–60 min.

ConelCheck App



LISOVACÍ TECHNIKA

Rabatní skupina U1AA

ČELISTI PB2



Zkr.1	popis	Cena v Kč
CONCTOOLPB2M12	Čelisti M12 PB2	2 792
CONCTOOLPB2M15	Čelisti M15 PB2	2 792
CONCTOOLPB2M18	Čelisti M18 PB2	2 792
CONCTOOLPB2M22	Čelisti M22 PB2	2 792
CONCTOOLPB2M28	Čelisti M28 PB2	2 792
CONCTOOLPB2M35	Čelisti M35 PB2	2 792
CONCTOOLPB2V12	Čelisti V12 PB2	2 792
CONCTOOLPB2V15	Čelisti V15 PB2	2 792
CONCTOOLPB2V18	Čelisti V18 PB2	2 792
CONCTOOLPB2V22	Čelisti V22 PB2	2 792
CONCTOOLPB2V28	Čelisti V28 PB2	2 792
CONCTOOLPB2V35	Čelisti V35 PB2	2 792
CONCTOOLPB2V42	Čelisti V42 PB2	6 708
CONCTOOLPB2V54	Čelisti V54 PB2	6 933
CONCTOOLPB2B16	Čelisti B16 PB2	4 112
CONCTOOLPB2B20	Čelisti B20 PB2	4 112
CONCTOOLPB2B26	Čelisti B26 PB2	4 112
CONCTOOLPB2B32	Čelisti B32 PB2	4 112

MEZIČELISTI PB2



Zkr.1	popis	Cena v Kč
CONCTOOLPB2ZB	Čelisti ZB203 CONEL	3 664
CONCTOOLPB2M42PSL	PSL M42 CONEL snap on	8 694
CONCTOOLPB2M54PSL	PSL M54 CONEL snap on	8 919
CONCTOOLPB2V42PSL	PSL V42 CONEL snap on	8 694

NÁŘADÍ TRINNITY

Rabatní skupina U1KA

NŮŽ ZLAMOVCÍ PROFÍ	Zkr.1	Cena v Kč
	TRINNUZPROFI	149



BŘITY NÁHRADNÍ PROFÍ SADA 10 KS	Zkr.1	Cena v Kč
	TRINBRITMAHRADNIPROFI	36



NŮŽ ZLAMOVCÍ	Zkr.1	Cena v Kč
	TRINNUZZLAMOVCÍ	79



BŘITY NÁHRADNÍ SADA 10 KS	Zkr.1	Cena v Kč
	TRINBRITNAHRADNISADA10	32



KOTOUČ DIAMANT	Zkr.1	ø mm	Cena v Kč
	TRINKOTOUCDIAMANT115	115	286
	TRINKOTOUCDIAMANT125	125	345
	TRINKOTOUCDIAMANT230	230	738



KOTOUČ ŘEZNÝ, BRUSNÝ	Zkr.1	ø mm	Cena v Kč
	TRINKOTOUCREZNY115	115	24
	TRINKOTOUCREZNY125	125	26
	TRINKOTOUCREZNY150	150	36



NÁŘADÍ TRINNITY

Rabatní skupina U1KA

METR SVINOVACÍ, 5 M	Zkr.1	Cena v Kč
	TRINMETR5M	131
ŠROUBOVÁK 6 RYCHLOSTÍ, SADA 32 NÁSTAVCŮ	Zkr.1	Cena v Kč
	TRINSROUBOVAK6R	657
PLÁTEK DO PILY UNIVERZÁLNÍ 6"	Zkr.1	Cena v Kč
	TRINPLATEKUUNI6"	48
PLÁTEK DO PILY UNIVERZÁLNÍ 300 MM	Zkr.1	Cena v Kč
	TRINPLATEKUNI300	127
RUKAVICE PRACOVNÍ ČERNÉ	Zkr.1	Cena v Kč
	RUKAVICEGC	98
UBROUSKY EXTRA SILNÉ ČISTÍCÍ	Zkr.1	Cena v Kč
	TRIB9012TRI	231

NÁŘADÍ TRINNITY

Rabatní skupina U1KA

POPISOVAČ ČERNÝ
Zkr.1
Cena v Kč

TRINPOPCER

22

TUŽKA TESAŘSKÁ
Zkr.1
Cena v Kč

TRINTUZKA

24

VODOVÁHA 100 CM
Zkr.1
Cena v Kč

TRINVOD100

445

SADA 6 ŠROUBOVÁKŮ
Zkr.1
Cena v Kč

TRINSROUBOVAK

516

NÁŘADÍ ROTHENBERGER

Rabatní skupina U1BS

ŘEZAČKA TRUBEK PIPECUT MINI

Zkr.1

Cena v Kč

ROT1000003374

základní jednotka + nabíječka

29 900

**Nový přenosný všestranný a přesný systém pro řezání trubek z různých materiálů o Ø 20 - 110 mm.**

- Díky třem novým vysoce kvalitním pilovým kotoučům dělá přesné řezy při vysokém výkonu.
- Pro absorpci pilin má přístroj vysoce kvalitní, výměnný ohnivzdorný vak
- PIPECUT mini se dá použít jako kotoučová nebo prořezávací pila a to díky nastavitelné vodičí liště.
- Regulace otáček pro přizpůsobení řezání daného materiálu.
- Výkonný 18V akumulátor umožňuje až 140 řezů na jedno nabití (18 V/4,0Ah, uhlíková ocel Ø 42 mm).

AKU ZÁVITOŘEZ SUPERTRONIC 2000E

Zkr.1

Cena v Kč

ROT1000003387

základní jednotka + nabíječka

31 500

ROT1000003389

zákl. j. s příslušenstvím, aku Li-Power 18V/4.0Ah, se závitoreznými hlavami 1/2-3/4", 1-1.1/4", 1.1/2-2"

33 300

**Ruční aku závitorez Ø 1/4 - 2". K rychlému a snadnému zhotovení přesných normovaných a bezpečných závitových spojů.**

- Optimalizováno pro těžko přístupná místa jako jsou rohy nebo šachty a pro bezpečnou práci na pracovním stole.
- Výkonný 18V akumulátor slouží k řezání až 8 závitů (2" BSPT) pouze s jedním nabitím akumulátoru (Li-Power 18 V/4,0Ah).
- Řezání závitů možné blízko u stěny díky mimostřednému upínání
- řezacích hlav.
- DuraEasy Cut - optimalizovaná geometrie pro snížení zatížení až o 20 % u obsluhy stroje.
- Bezuhlíkový motor - práce bez opotřebení a delší životnost stroje.

SVÁŘEČKA ELEKTROFITINEK ROFUSE 400 TURBO

Zkr.1

Cena v Kč

ROT1000000999

62 500

**Univerzální přístroj na svařování elektrofitinek PE- PP- fitinek 8-48 V do Ø 400 nebo 1200 mm.**

- **Jistota:** funkce Heat - Control (HC) rozpozná na základě teploty okolí, teploty a druhu tvarovky, zda může být fitinka zcela svařená. Tento proces je plně automatický a je signalizován pomocí zelené či červené diody na obrazovce přístroje, tím se velmi účinně předchází nouzovému vypnutí přístroje na základě jeho přehřátí.
- **Výkonnost:** díky funkci Active Cooling (AC) je přístroj určený pro stále nasazení, vestavný ventilátor účinně zajišťuje odvod tepla.
- **Plná výbava:** Ideální pro upotřebení na stavbách, veškerá kabeláž je bezpečně ukryta v robustním těle přístroje, kde je navíc dost místa pro uložení veškerého bohatého příslušenství, nářadí či tvarovek.
- **Zdarma** dostupný software: všechna uložená data mohou být pomocí USB disku přenesena do počítače a tam díky programu RODATA 2.0 archivována nebo tištěna.

NÁŘADÍ ROTHENBERGER

Rabatní skupina U1BS

DETEKTOR ÚNIKU PLYNU ROTEST ELECTRONIC 4

Zkr.1

Cena v Kč

ROT1000003199

vč. kufru

9 000



Procesně řízené zařízení pro detekci úniku plynu.

- Netěsnosti jsou indikovány vizuálně i akusticky.
- Pomocí 42 cm dlouhé ohybné měřicí hlavy a integrované lampy lze snadno zkontrolovat i tmavé a obtížně přístupné oblasti.

ZÁVITOŘEZ SUPERTRONIC® 3SE, AUTO, BSPT R 1/2-3", 230V

Zkr.1

Cena v Kč

ROT5.6255

115 900



Kompaktní stacionární závitorezný stroj do dílny nebo na montáž.

KAMERA ROSCOPE® I2000 SADA MODUL 25/16 + MODUL TEC

Zkr.1

Cena v Kč

ROT1000000842

43 900



Kamera nové generace s krystalicky čistým obrazem a vysokým rozlišením pro inspekci dutin, nepřístupných míst a potrubí.

RUČNÍ ZÁVITOŘEZ SUPER CUT SET

Zkr.1

Cena v Kč

ROT7.0790X

9 300



Ruční závitorezná sada ke zhotovení přesných normovaných závitových spojů dle normy ED 10226.

NÁŘADÍ ROTHENBERGER

Rabatní skupina U1BS

ELEKTRICKÁ OHÝBAČKA ROBEND® 4000 SADA	Zkr.1	Cena v Kč
	ROT1000001550	Ø 15 - 18 - 22 - 28 mm
		36 500
		Ruční přenosná robustní elektrická ohýbačka k ohýbání za studena do 180°, Ø 15-28 mm.
ZMRAZOVACÍ ZAŘÍZENÍ ROFROST TURBO R290 1.1/4"	Zkr.1	Cena v Kč
	ROT1500003000	vč. 6 redukčních vložek
		25 500
		High-Tech zmrazovací zařízení pro měděné, nerezové a ocelové trubky.
PROPLACHOVACÍ KOMPRESOR SADA ROPULS EDM	Zkr.1	Cena v Kč
	ROT1000002825	
		54 000
		Sada ROPULS eDM proplachovací kompresor + regulátor tlaku + sací injektor + 6 lahví chemie. Pro čištění údržbu a proplachování v souladu s normou EN 806 / DIN 1988-2.
LISOVACÍ PŘÍSTROJ ROMAX® COMPACT TT V KUFRU	Zkr.1	Cena v Kč
	ROTSB1000002116	sada: + 2x2Ah + 4 čelisti
		31 500
		Lisovací přístroj k zalisování kovových fitinek do Ø 35 mm, plastových a vícevrstvých až do Ø 40 mm.
LISOVACÍ PŘÍSTROJ ROMAX® 4000 BASIC V KUFRU	Zkr.1	Cena v Kč
	ROTSB1000001840	sada: 4 Ah + 4 čelisti
		33 500
		Elektrohydraulický přístroj s akumulátorovým provozem pro systémové lisování fitinek do Ø 110 mm.

NÁŘADÍ ROTHENBERGER

Rabatní skupina U1BS

MAPP® PLYN	Zkr.1	Cena v Kč
	ROT035521-C	MAPP- Gas*, 7/16" EUR, nový 310



Speciální plynová směs pro profesionální pájecí práce všeho druhu, teplota plamene do 2700 °C.

SUPER FIRE 3	Zkr.1	Cena v Kč
	ROT3.5436	3 190



Ergonomický profesionální hořák na tvrdé pájení do Ø 28 a měkké do Ø 35 mm, až 2,5 h tvrdého pájení s jednou kartuší.

SUPER FIRE 4	Zkr.1	Cena v Kč
	ROT1500001355	2 650



Ergonomický profesionální hořák na tvrdé pájení do Ø 28 a měkké do Ø 35 mm, i pro jiná využití např. odlakování nebo smršťování hadic.





ROFIRE GLOBAL	Zkr.1	Cena v Kč
	ROT1500002869	1 590



Ergonomický hořák pro aplikace tvrdého a měkkého pájení s cyklónovým efektem zrychlujícím zahřívání, až 30 000 zapálení.

NÁŘADÍ REMS

Rabatní skupina U1BH

ELEKTRICKÁ OHÝBAČKA REMS CURVO SET 15-18-22-28	Zkr.1	Cena v Kč
	REM580036	44 690
RUČNÍ EL. ZÁVITNICE REMS AMIGO R 1/2-3/4-1-1 1/4"	Zkr.1	Cena v Kč
	REM530020	21 590
RUČNÍ EL. ZÁVITNICE REMS AMIGO 2 R 1/2-3/4-1-1 1/4-1 1/2-2"	Zkr.1	Cena v Kč
	REM540020	33 790
EL. PLNÍČÍ A PROPLACH. JEDNOTKA REMS SOLAR-PUSH K 60	Zkr.1	Cena v Kč
	REM115312	17 990
RADIÁLNÍ LIS REMS POWER-PRESS ACC BASIC-PACK	Zkr.1	Cena v Kč
	REM577010	30 890
EL. ČISTIČKA POTRUBÍ REMS COBRA 22 SET 16+22 S PŘÍSL. + REMS MINI -COBRA ZDARMA	Zkr.1	Cena v Kč
	REM172012	41 690

NÁŘADÍ REMS

Rabatní skupina U1BH

ZMRAZOVÁČ TRUBEK REMS FRIGO 2 F-ZERO DO 2"	Zkr.1	Cena v Kč
	REM131012	32 490



RADIÁLNÍ LIS REMS POWER-PRESS SE + 3 LIS. KLEŠTĚ B	Zkr.1	Cena v Kč
	REM572X02B	36 750



RADIÁLNÍ LIS REMS POWER-PRESS SE + 3 LIS. KLEŠTĚ M	Zkr.1	Cena v Kč
	REM572X02M	36 750



RADIÁLNÍ LIS REMS POWER-PRESS SE + 3 LIS. KLEŠTĚ V	Zkr.1	Cena v Kč
	REM572X02V	36 750



RUČNÍ ZÁVITNICE REMS EVA 1/2-3/4-1-1 1/4"	Zkr.1	Cena v Kč
	REM520015	8 890



AKUM. RADIÁLNÍ LIS REMS MINI-PRESS 22V ACC B-P	Zkr.1	Cena v Kč
	REM578014 R220	46 800



17. NÁŘADÍ

NÁŘADÍ REMS

Rabatní skupina U1BH

HYDR. OHÝBAČKA TRUBEK REMS HYDRO-SWING SET	Zkr.1	Cena v Kč
	REM153525	12-15-18-22 13 790

EL.ŠAVLOVÁ PILA REMS TIGER ANC SR SET	Zkr.1	Cena v Kč
	REM560026	18 290

TLAKOVÁ, KONTROLNÍ A PROPLACHOVACÍ STANICE REMS MULTI-PUSH SLW SET	Zkr.1	Cena v Kč
	REM115611	86 690

POWER-PRESS SE BASIC PACK KLEŠTĚ	Zkr.1	Cena v Kč
	REM572111 R220	20 690

KROKODIL 180 BASIC PACK DRÁŽKOVAČKA	Zkr.1	Cena v Kč
	REM185X03	+ 2 x 185027 dělicí kotouč 28 490

PULL L SET VYSAVAČ PRO SUCHÉ A MOKRÉ VYSÁVÁNÍ	Zkr.1	Cena v Kč
	REM185500	16 690

GIENGER

Správa a Logistické centrum
Kvítkovická 1633
763 61 **Napajedla**
Tel.: 577 110 611, Fax: 577 110 659
E-mail: gienger.zl@gienger.cz

Logistické centrum
Rajnochova 655/186
718 00 **Ostrava - Kunčičky**
Tel.: 596 229 071, Fax: 596 229 079
E-mail: gienger.os@gienger.cz

Logistické centrum
Tuřanka 1222/115 (areál Slatina, a.s.)
627 00 **Brno - Slatina**
Tel.: 547 424 511, Fax: 547 424 519
E-mail: gienger.br@gienger.cz

Logistické centrum
Šlechtitelů 720
779 00 **Olomouc - Holice**
Tel.: +420 585 316 641
E-mail: gienger.ol@gienger.cz

EXPRESS - samoobslužný sklad
Masarykova 404/20
678 01 **Blansko**
Tel.: +420 731 425 833
E-mail: gienger.bl@gienger.cz

EXPRESS - samoobslužný sklad
Čs. armády 360
735 51 **Bohumín**
Tel.: +420 739 586 602
E-mail: gienger.bo@gienger.cz

EXPRESS - samoobslužný sklad
Zábrdovická 25/2
615 00 **Brno - Zábřovice**
Tel.: +420 731 425 846
E-mail: gienger.bz@gienger.cz

EXPRESS - samoobslužný sklad
Krnovská 1020/16
792 01 **Bruntál**
Tel.: +420 733 610 988
E-mail: bruntal@gienger.cz

EXPRESS - samoobslužný sklad
Za Bankou 2
690 02 **Břeclav**
Tel.: +420 733 610 973
E-mail: gienger.bv@gienger.cz

EXPRESS - samoobslužný sklad
Přiborská 1585
738 01 **Frydek-Místek**
Tel.: +420 731 425 826
E-mail: gienger.fm@gienger.cz

EXPRESS - samoobslužný sklad
U Statku 1
736 01 **Havířov - Bludovice**
Tel.: +420 596 411 615
E-mail: gienger.ha@gienger.cz

EXPRESS - samoobslužný sklad
Smetanova 4250/17
695 01 **Hodonín**
Tel.: +420 731 425 832
E-mail: gienger.ho@gienger.cz

EXPRESS - samoobslužný sklad
Brněnská 289
664 61 **Holalice**
Tel.: +420 737 226 334
E-mail: gienger.kp@gienger.cz

EXPRESS - samoobslužný sklad
Potšátská 613
753 01 **Hranice**
Tel.: +420 739 586 598
E-mail: gienger.hr@gienger.cz

EXPRESS - samoobslužný sklad
Svatopluka Čecha 881/32
735 06 **Karviná - Nové Město**
Tel.: +420 595 245 057
E-mail: karvin.k@gienger.cz

EXPRESS - samoobslužný sklad
Hlubčická 2245/52
794 01 **Krnov**
Tel.: +420 731 425 816
E-mail: gienger.kr@gienger.cz

EXPRESS - samoobslužný sklad
Hulínská 2342/28b
767 01 **Kroměříž**
Tel.: +420 731 425 821
E-mail: gienger.km@gienger.cz

EXPRESS - samoobslužný sklad
Opletalova 92
563 01 **Laňškoun**
Tel.: +420 731 425 811
E-mail: gienger.la@gienger.cz

EXPRESS - samoobslužný sklad
Pavlínska 18/9a
784 01 **Litovel**
Tel.: +420 730 163 908
E-mail: litovel@gienger.cz

EXPRESS - samoobslužný sklad
Družstevní 5
763 61 **Napajedla**
Tel.: +420 577 110 614
E-mail: napajedla@gienger.cz

EXPRESS - samoobslužný sklad
Svatopluka Čecha 2088/13
741 01 **Nový Jičín**
Tel.: +420 737 226 377
E-mail: gienger.nj@gienger.cz

EXPRESS - samoobslužný sklad
Hlavní 404/3a
747 70 **Opava - Komárov**
Tel.: +420 737 226 335
E-mail: gienger.op@gienger.cz

EXPRESS - samoobslužný sklad
Provozní 5494/4
722 00 **Ostrava - Třebovice**
Tel.: +420 730 163 903
E-mail: trebovice@gienger.cz

EXPRESS - samoobslužný sklad
Kojetinská 4313
796 01 **Prostějov**
Tel.: +420 731 425 847
E-mail: gienger.pv@gienger.cz

EXPRESS - samoobslužný sklad
Nábreží Dr. Evarďa Beneše
750 02 **Přerov**
Tel.: +420 731 425 822
E-mail: gienger.pr@gienger.cz

EXPRESS - samoobslužný sklad
Pivovarská 30
756 61 **Rožnov pr. Radhoštěm**
Tel.: +420 739 610 987
E-mail: roznov@gienger.cz

EXPRESS - samoobslužný sklad
Družstevní 5
763 21 **Slavičín**
Tel.: +420 739 586 613
E-mail: gienger.sl@gienger.cz

EXPRESS - samoobslužný sklad
V zahradkách 1703/4
568 02 **Svitavy**
Tel.: +420 739 586 593
E-mail: gienger.sv@gienger.cz

EXPRESS - samoobslužný sklad
Lidická 506/63
787 01 **Šumperk**
Tel.: +420 731 497 474
E-mail: gienger.su@gienger.cz

EXPRESS - samoobslužný sklad
Hrotovická 1184
674 01 **Třebíč**
Tel.: +420 731 425 855
E-mail: gienger.tb@gienger.cz

EXPRESS - samoobslužný sklad
1. máje 123
739 61 **Třinec**
Tel.: +420 737 226 332
E-mail: gienger.tr@gienger.cz

EXPRESS - samoobslužný sklad
Sokolovská 1372
686 01 **Uherské Hradiště**
Tel.: +420 737 226 336
E-mail: gienger.uh@gienger.cz

EXPRESS - samoobslužný sklad
U Korečnice 2518
688 01 **Uherský Brod**
Tel.: +420 731 425 837
E-mail: gienger.uhbrod@gienger.cz

EXPRESS - samoobslužný sklad
ul. Mikoláše Alše 845
757 01 **Valašské Meziříčí**
Tel.: +420 737 226 349
E-mail: gienger.vm@gienger.cz

EXPRESS - samoobslužný sklad
Lavičky 118
594 01 **Velké Meziříčí - Lavičky**
Tel.: +420 605 245 419
E-mail: velkemezirici@gienger.cz

EXPRESS - samoobslužný sklad
Hutník 1048
698 01 **Veselí nad Moravou**
Tel.: +420 733 610 984
E-mail: veselinaldmoravou@gienger.cz

EXPRESS - samoobslužný sklad
Rokytnice 462
755 01 **Vsetín - Rokytnice**
Tel.: +420 737 226 372
E-mail: gienger.vs@gienger.cz

EXPRESS - samoobslužný sklad
Hybešova 732
682 01 **Vyškov**
Tel.: +420 731 425 891
E-mail: gienger.vy@gienger.cz

EXPRESS - samoobslužný sklad
Cecílka 228
760 01 **Zlín - Příluky**
Tel.: +420 739 586 627
E-mail: gienger.zp@gienger.cz

EXPRESS - samoobslužný sklad
Dobšická 3580/17
671 82 **Znojmo**
Tel.: +420 730 163 880
E-mail: gienger.zn@gienger.cz

EXPRESS - samoobslužný sklad
Jamská 2486/8
591 01 **Žďár nad Sázavou**
Tel.: +420 731 425 866
E-mail: zdarnadsazavou@gienger.cz

GIENGER BOHEMIA

Správa a Logistické centrum
Mostecká 157
360 01 **Otovice**
Tel.: 353 339 000, Fax: 353 339 001
E-mail: kv@gienger-bohemia.cz

Logistické centrum
Domažlická 138
318 00 **Pízeň**
Tel.: 603 527 067
E-mail: pldom@gienger-bohemia.cz

Obchodní středisko
Dražďanská 814/83A
400 07 **Ústí nad Labem**
Tel.: +420 730 844 783
E-mail: ul@gienger-bohemia.cz

EXPRESS - samoobslužný sklad
Plzeňská 305
266 01 **Beroun**
Tel.: +420 730 844 794
E-mail: be@gienger-bohemia.cz

EXPRESS - samoobslužný sklad
Dělnická 208
405 02 **Děčín**
Tel.: +420 730 844 784
E-mail: dc@gienger-bohemia.cz

EXPRESS - samoobslužný sklad
Karlova 36
350 02 **Cheb**
Tel.: +420 730 844 778
E-mail: ch@gienger-bohemia.cz

EXPRESS - samoobslužný sklad
Kosmonautů 4063
430 01 **Chomutov**
Tel.: +420 730 844 790
E-mail: cv@gienger-bohemia.cz

EXPRESS - samoobslužný sklad
5. května 2910
440 01 **Louny**
Tel.: +420 730 844 779
E-mail: ln@gienger-bohemia.cz

EXPRESS - samoobslužný sklad
Nákladní 105
353 01 **Mariánské Lázně**
Tel.: +420 730 844 787
E-mail: ml@gienger-bohemia.cz

EXPRESS - samoobslužný sklad
Obchodní 35
434 01 **Most**
Tel.: +420 730 844 781
E-mail: mo@gienger-bohemia.cz

EXPRESS - samoobslužný sklad
Koterovská ulice 177
326 00 **Plzeň**
Tel.: +420 730 844 791
E-mail: plser@gienger-bohemia.cz

EXPRESS - samoobslužný sklad
V Lukách 334
261 01 **Příbram**
Tel.: +420 730 844 793
E-mail: pb@gienger-bohemia.cz

EXPRESS - samoobslužný sklad
Sportovní 99
269 01 **Rakovník**
Tel.: +420 730 844 780
E-mail: ra@gienger-bohemia.cz

EXPRESS - samoobslužný sklad
Chebská 2096
356 01 **Sokolov**
Tel.: +420 730 844 789
E-mail: so@gienger-bohemia.cz

EXPRESS - samoobslužný sklad
Plánská 2029
347 01 **Tachov**
Tel.: +420 730 844 786
E-mail: tc@gienger-bohemia.cz

EXPRESS - samoobslužný sklad
Přítkovská 1565
415 01 **Teplice**
Tel.: +420 730 844 782
E-mail: tp@gienger-bohemia.cz

GIENGER CENTRON

Logistické centrum
U Rakovky 1254 / 20
148 00 **Praha 4 - Kunratice**
Tel.: 244 118 211, Fax: 244 118 299
E-mail: phrak@gienger-centron.cz

Obchodní středisko
Josefínino údolí 145
460 05 **Liberec V - Kristiánov**
Tel.: +420 739 531 056
E-mail: liberec@gienger-centron.cz

EXPRESS - samoobslužný sklad
Strojírenská 1792
250 01 **Brandýs nad Labem**
Tel.: +420 605 228 181
E-mail: brandys@gienger-centron.cz

EXPRESS - samoobslužný sklad
Liberecká 60
470 01 **Česká Lípa**
Tel.: +420 733 142 607
E-mail: ceskalipa@gienger-centron.cz

EXPRESS - samoobslužný sklad
Na Hutích 2962/44 (budova K3)
466 01 **Jablonec nad Nisou**
Tel.: +420 735 711 902
E-mail: jablonec@gienger-centron.cz

EXPRESS - samoobslužný sklad
Petra Bezručů 1442
272 01 **Kladno**
Tel.: +420 731 124 411
E-mail: kladno@gienger-centron.cz

EXPRESS - samoobslužný sklad
Prostřední Lánov 18
543 41 **Lánov**
Tel.: +420 605 201 305
E-mail: vrchlabi@gienger-centron.cz

EXPRESS - samoobslužný sklad
Radlická 220
158 00 **Praha 5 - Jinonice**
Tel.: +420 731 424 208
E-mail: jinonice@gienger-centron.cz

EXPRESS - samoobslužný sklad
Dopraváků 749/3 (areál Ceniús)
184 00 **Praha 8 - Dolní Chabry**
Tel.: +420 737 254 552
E-mail: chabry@gienger-centron.cz

EXPRESS - samoobslužný sklad
Dolínecká 2
100 00 **Praha 10 - Strašnice**
Tel.: +420 605 228 367
E-mail: strasnice@gienger-centron.cz

EXPRESS - samoobslužný sklad
Ve Žitbku 1800/77, hala B8
193 00 **Praha - Horní Počernice**
Tel.: +420 733 145 575
E-mail: pocernice@gienger-centron.cz

EXPRESS - samoobslužný sklad
Nymburská 5
407 47 **Varnsdorf**
Tel.: +420 730 844 785
E-mail: varnsdorf@gienger-centron.cz

GIENGER TÁBOR

Logistické centrum
Vozičká 2604
390 02 **Tábor**
Tel.: 381 211 124, Fax: 381 251 946
E-mail: tabor@gienger.cz

Logistické centrum
Březhrad 177
503 32 **Hradec Králové**
Tel.: +420 734 645 810
Email: hradeckralove@gienger.cz

Obchodní středisko
Okružní 2686
370 01 **České Budějovice**
Tel.: +420 605 228 174
E-mail: ceskebudějovice@gienger.cz

EXPRESS - samoobslužný sklad
Pod Nádražím 1206/4
286 01 **Čáslav**
Tel.: +420 730 163 890
E-mail: caslav@gienger.cz

EXPRESS - samoobslužný sklad
U Poráků 511 (Horní Brána)
381 01 **Český Krumlov**
Tel.: +420 733 610 961
E-mail: ceskykrumlov@gienger.cz

EXPRESS - samoobslužný sklad
Nádražní 1659
539 01 **Hlinsko**
Tel.: +420 733 610 991
E-mail: hlinsko@gienger.cz

EXPRESS - samoobslužný sklad
Skroupova 150
537 01 **Chrudim**
Tel.: +420 734 645 814
E-mail: chrudim@gienger.cz

EXPRESS - samoobslužný sklad
U Rybníka 3343/10
586 01 **Jihlava**
Tel.: +420 605 201 322
E-mail: jihlava@gienger.cz

EXPRESS - samoobslužný sklad
Na Kopečku 3 - Radouňka
377 01 **Jindřichův Hradec**
Tel.: +420 603 808 592
E-mail: jindrichuvhradec@gienger.cz

EXPRESS - samoobslužný sklad
Polepská 252
280 02 **Kolín**
Tel.: +420 734 439 552
E-mail: kolin@gienger.cz

EXPRESS - samoobslužný sklad
S. K. Neumannova 2793
530 02 **Pardubice**
Tel.: +420 734 645 806
E-mail: pardubice@gienger.cz

EXPRESS - samoobslužný sklad
Skrýšovská 2495
393 01 **Pelhřimov**
Tel.: +420 731 425 818
E-mail: pelhřimov@gienger.cz

EXPRESS - samoobslužný sklad
Hradištská 2521
397 01 **Písek**
Tel.: +420 731 124 415
E-mail: pisek@gienger.cz

EXPRESS - samoobslužný sklad
Žermovická 1270
383 01 **Prachatice**
Tel.: +420 733 610 992
E-mail: prachatice@gienger.cz

EXPRESS - samoobslužný sklad
Řepice 138
386 01 **Strakonice**
Tel.: +420 739 531 052
E-mail: strakonice@gienger.cz

EXPRESS - samoobslužný sklad
Pražská 1194
342 01 **Sušice**
Tel.: +420 605 228 186
E-mail: susice@gienger.cz

EXPRESS - samoobslužný sklad
Vozičká 2604
390 02 **Tábor**
Tel.: +420 739 345 195
E-mail: es.tabor@gienger.cz

EXPRESS - samoobslužný sklad
Ctiboř 40
258 01 **Vlašim**
Tel.: +420 730 573 384
E-mail: vlasim@gienger.cz

GIENGER (SK)

Správa a Logistické centrum
Rastislavova 4
951 41 **Lužianky**
Tel.: +421 377 411 303
E-mail: gienger.ni@gienger.sk

Logistické centrum
Jilemnického 3
080 01 **Prešov**
Tel.: +421 517 715 487
E-mail: presov@gienger.sk

EXPRESS - samoobslužný sklad
Elektrárnská 1
832 16 **Bratislava**
Tel.: +421 911 019 315
E-mail: gienger.ba@gienger.sk

EXPRESS - samoobslužný sklad
Rampová 6
040 01 **Košice**
Tel.: +421 918 865 511
E-mail: kosice@gienger.sk

EXPRESS - samoobslužný sklad
Kukučínova ul. 2346
024 01 **Kysucké Nové Mesto**
Tel.: +421 911 019 313
E-mail: gienger.knm@gienger.sk

EXPRESS - samoobslužný sklad
Sokolovská 3967/2
934 01 **Levice**
Tel.: +421 911 019 350
E-mail: levice@gienger.sk

EXPRESS - samoobslužný sklad
Dvorská cesta 23
940 01 **Nové Zámky**
Tel.: +421 353 214 412
E-mail: novezamky@gienger.sk

EXPRESS - samoobslužný sklad
Bratislavská 8
917 02 **Trnava**
Tel.: +421 911 019 322
E-mail: trnava@gienger.sk

EXPRESS - samoobslužný sklad
Kamenná 3823/3
010 01 **Žilina**
Tel.: +421 911 019 314
E-mail: gienger.za@gienger.sk

Ve znamení pravého partnerství

Naším příspěvkem pro úspěšnou spolupráci s odbornými řemeslníky jsou: kompetence, partnerství a absolutní věrnost třístupňové odbytové cestě. Partneři GC SKUPINY pracují společně a flexibilně - každý z nich jako samostatný podnik a zároveň v inteligentní kooperaci. Téměř po celé České republice je GC červenožlutý čtverec znám jako symbol pravého partnerství a osobních služeb.

Výhradně prověřené produkty, které jsou na českém trhu prodávány často exkluzivně, krátké dodací lhůty a aktivní podpora prodeje i montážních firem prezentují jasně náš cíl: Být nejlepšími v oboru.

V zájmu spokojenosti koncového zákazníka, která patří k našim prvořadým cílům, realizujeme své zboží a služby výhradně prostřednictvím odborných montážních firem, které mohou nejlépe zajistit dokonalou instalaci vysoce jakostního produktu. Využijte profesionálního spojení mezi výrobou, odbornými montážními firmami a konečným zákazníkem.

Máte dotazy? Váš obchodní partner z GC SKUPINY je Vám kdykoli k dispozici.

VÝROBA

PRODUKTY & KVALITA

ŘEMESLO

PORADENSTVÍ & MONTÁŽ



SPOTŘEBITEL

SPOKOJENOST